



感谢您选择了长城汽车。

您对车辆越熟悉，您就会发现使用它会带来更多的愉悦和方便。因此我们请您：

在使用车辆之前，请仔细阅读本手册。您能得到有关车辆操作的重要提示，从而充分利用车辆的技术优点。此外，您还会得到对本车行驶安全性、交通安全性以及车辆保值非常有用的信息。

衷心祝愿您旅程安全愉快！

30/03/2026

概览

包含了说明书的使用声明、符号含义解释、服务商查询方式等。

车辆装备

请注意，本手册包含了该车型系列的所有标准装备、国别装备和特殊装备。因此，本手册中所描述的某些装备或功能可能并未装配在您的车辆上或仅在某些市场提供。具体配置信息，请查阅相关销售资料或咨询您购车时的经销商。

附件、备件和改装

现在我们不仅可以买到纯正零部件，也可以买到其他各种适用于本车的非纯正备件和附件。使用非纯正的备件和附件时，即使这些产品已获得国家/地区有关机构许可，也可能会对车辆安全造成不利影响。对于非纯正的备件和附件，无论用于更换还是安装，长城公司既不承担任何责任也不提供任何担保。

禁止使用非纯正的产品改装车辆。使用非纯正的产品改装可能会影响车辆的操作性、安全性或耐久性，甚至可能违反政府法规。此外，因改装引起的车辆损坏和性能问题，均不在质量担保范围之内。

禁止改装车辆悬架、制动等系统，可能会对车辆操控安全性产生不利影响。

禁止改装车辆保险丝盒，否则可能会对车辆电器系统产生不利影响。

电子部件及其软件、线路的改动会影响其功能、其他关联部件的正常工作，尤其是与安全相关的系统，从而影响车辆的操作安全，增加事故或伤害的风险。因此，请勿改装线路、电子部件及其软件。

手册时效性

本手册中提供的所有信息到手册发布时为止均为最新资料。但是，由于产品不断改进，本手册所含内容会随时更新，届时恕不另行通知。

根据车辆规格，图中所示车辆的设备可能会与您的车辆有所不同。

本手册中展示的屏幕显示信息（包含图片、图标和文本等）仅供说明使用。根据车型配置、软件版本、主题和设置等情况，显示的相关信息可能存在差异。具体信息请以实际车型为准。

关于符号

警告

这代表警告事项。

如果忽视这些警告事项，则可能导致人员严重伤亡。此类警告告知您必须做什么或严禁做什么，以降低您和他人严重伤亡的风险。

注意

这代表注意事项。

如果忽视这些注意事项，则可能导致车辆或其设备损坏。此类注意告知您必须做什么或严禁做什么，以避免或降低车辆及其设备受损的风险。

提示

这代表提示内容。

此类内容包含可能对您有所帮助的辅助信息。

(▷第 X 页)

此符号提示您，更多详细信息请参见该页。

获取说明书

说明书包含详细的车辆功能介绍及警告注意事项，还包含行驶安全性、交通安全性、车辆最佳保值等非常有用的信息，可通过手机、官网进行查看。在您使用车辆前，建议您仔细阅读。

微信小程序上



扫描二维码登录微信小程序，可查看说明书。

官网上

www.oraev.com

使用电脑登录官网，可在线浏览或下载在售车型的说明书。

安全提示

⚠ 警告

驾驶时的一般注意事项：

- ▷ 清醒驾驶：酒精、毒品、药物或麻醉剂均会延迟驾驶员的反应时间，影响判断力和协调能力，极易导致车辆失控，引发严重安全事故。
- ▷ 谨慎驾驶：务必谨慎驾驶。随时注意路面上其他驾驶员或行人的错误动向，以便及时做出判断，防止意外事故的发生。

- ▷ 专注驾驶：驾驶时务必全神贯注。任何分散驾驶员注意力的事情，如调节控制按钮、接打手机或阅读都可能引发碰撞事故并导致您、车上的乘客以及其他人员严重伤亡。

⚠ 警告

离开车辆时，切勿将儿童、需要帮助的人员或宠物单独留在车内。

- ▷ 儿童、需要帮助的人员或宠物无法自行离开车辆或无法自救，在不同气候条件下，车内温度可能会很高或很低，极易导致车内人员或宠物受伤，甚至死亡。
- ▷ 如果儿童或宠物接触到钥匙，可能会让车辆自行移动并为自身和交通状况带来危险，如启动车辆、释放驻车制动、切换挡位、操作车门或车窗等。

关于汽车雷达

此处汽车雷达特指毫米波雷达，主要用于盲点探测、并线辅助、后碰撞预警等辅助驾驶功能。

⚠ 警告

- ▷ 为保护工作在同频段的射电天文业务，装载汽车雷达的车辆不得驶入射电天文台的干扰保护距离内，具体请参照工信部无〔2021〕181号文件。
- ▷ 在车辆使用过程中，应遵照汽车雷达相关功能的使用说明，避免不当操作。当遇到无线电干扰时，应以驾驶员的主观判断为主，做出正确选择；在任何情况下，驾驶员都应该对车辆的安全性负责。

› 禁止非法加装、改装汽车雷达，否则自行承担相关法律责任。

i 提示

因车辆配置不同，请以实车装配的辅助驾驶功能为准。具体配置信息，请查阅相关销售资料或咨询您购车时的经销商。

服务商信息

如需维修或保养，请联系服务商。

最新服务商信息可通过以下方式查询：

› 登录官网进行查询：

www.oraev.com

› 扫描二维码，可快速获取查询方式：



版权声明

© 2026 长城汽车股份有限公司版权所有

未经本公司书面授权，任何人不得以任何方式再版、翻译或复制本手册的全部或部分内容，违者必究。

关于混合动力车辆

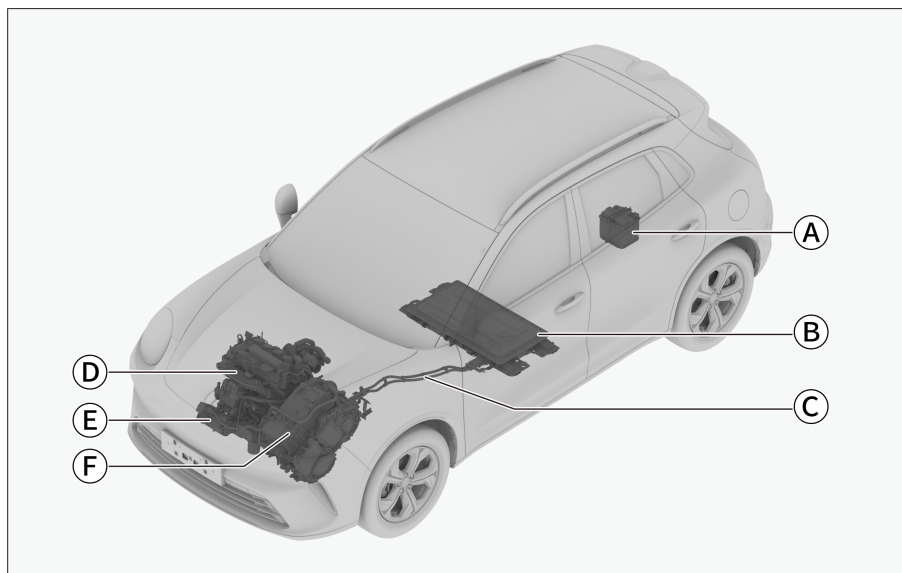

829FD9E19DDF

- | | |
|--------|----------|
| Ⓐ 蓄電池 | Ⓓ 发动机 |
| Ⓑ 动力电池 | Ⓔ 空调压缩机 |
| Ⓒ 高压线束 | Ⓕ 混动-DHT |

i 提示

因车型配置不同，图示可能略有差异，请以实车为准。

本车为混合动力车辆，其特点不同于普通燃油车辆，请务必熟悉混合动力车辆的特点，并谨慎驾驶。

⚠ 警告

- › 禁止触摸、拆卸或更换车辆上带有 **⚠** 高压警示标识的零部件、橙色电缆及其连接器，以防止高压电击。
- › 车辆启动后，动力系统会很烫，要小心高电压和高温，并始终遵守车辆安全警示标贴上的说明。

混合动力车辆的驾驶方法与普通燃油车辆完全相同。混合动力系统可根据车辆运行状态及驾驶模式自动启动发动机和驱动电机的运行方式，从而提高燃油效率并减少废气排放。

- › 驱动电机通常在低速情况下驱动车辆。

- › 发动机一般在高速情况下或更主动的驾驶过程中驱动车辆。

警告

若车辆出现烟雾或闻到焦糊味，请立即远离车辆并联系服务商，必要时呼叫火警救援。
若动力电池附近出现不明液体，并闻到刺鼻气味，请立即远离车辆并站在上风口位置，及时联系服务商进行处理。

注意

- › 不建议将车辆持续暴露在高温或极低的温度环境中超过 24 小时，否则可能会降低动力电池性能。
- › 动力电池温度过高或过低时，能量回收和输出功率会下降，极端状况下可能会切断高压回路，使动力电池停止工作。
- › 动力电池包内部有电池及高压控制回路，液体进入动力电池包内可能导致短路、漏电、腐蚀采集线路与电池连接回路，因此要确保动力电池包不被各种液体浸泡。
- › 由于驾驶习惯（如频繁加、减速）、路况（如长坡）、气温（如低温）和用电设备（如空调）开启与否等不同，续航里程可能会有所波动。
- › 动力电池受化学特性影响，电池容量存在自然衰减现象。因此，对于已使用一段时间的车辆，其续航里程会有所减少。

外观

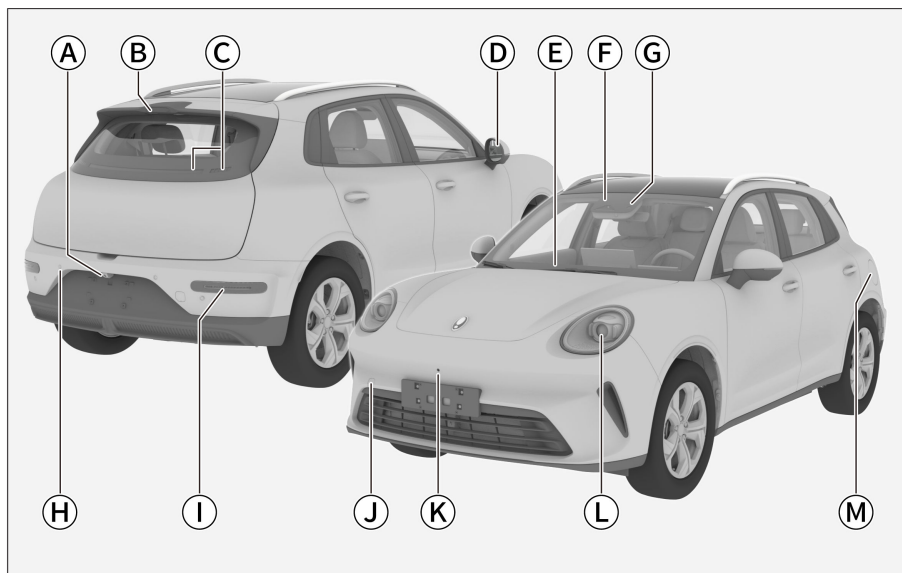

9931ECBA7910

- | | |
|----------------|--------------|
| Ⓐ 泊车系统摄像头 60 | Ⓗ 倒车雷达 62 |
| Ⓑ 高位制动灯 | Ⓘ 后组合灯 |
| Ⓒ 后组合灯 | Ⓙ 前拖车钩盖板 230 |
| Ⓓ 外后视镜 45 | Ⓚ 泊车系统摄像头 60 |
| Ⓔ 前雨刮 56 | Ⓛ 前组合灯 |
| Ⓕ 辅助驾驶系统摄像头 65 | Ⓜ 油箱门 126 |
| Ⓖ 雨量光线传感器 | |

内饰

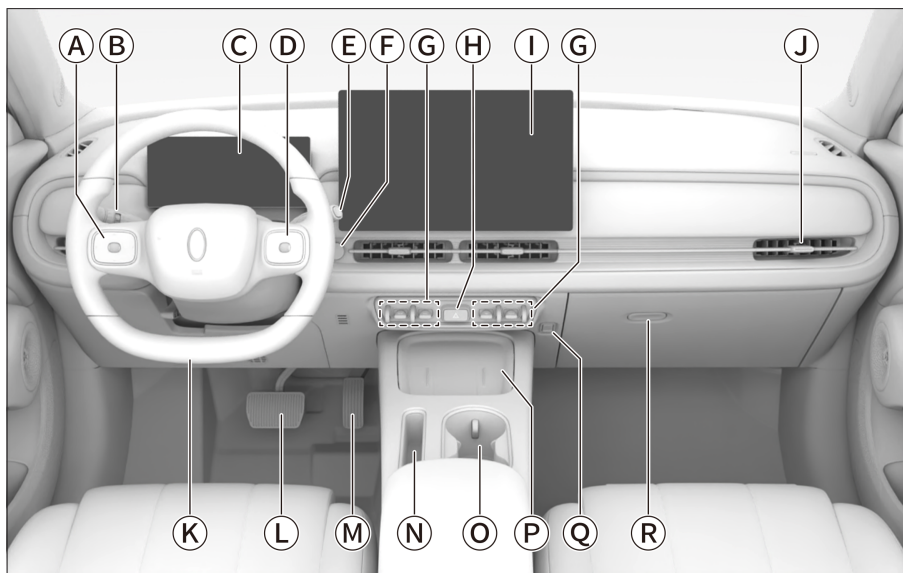

1DB606B8DED4

- ① 方向盘左侧按钮，用于
泊车系统 63
定速巡航系统 79
自适应巡航系统 71
智慧巡航系统 74
自定义功能 103
- ② 组合开关，用于
雨刮控制：前雨刮 56；后雨刮 57
灯光控制 52
- ③ 虚拟仪表 96
仪表指示灯 98
- ④ 方向盘右侧按钮，用于
仪表控制 98
多媒体控制 103
- ⑤ 换挡拨杆 47
- ⑥ 电源模式按钮 36
- ⑦ 空调控制开关 135
- ⑧ 危险警告灯开关 54
- ⑨ 前排显示屏 105
- ⑩ 空调出风口 139
- ⑪ 方向盘 43
- ⑫ 制动踏板
- ⑬ 加速踏板
- ⑭ 手机盒
- ⑮ 杯座 151
- ⑯ 因配置不同：
储物板
手机无线充电 144
- ⑰ 挂钩 152
- ⑱ 储物箱 148

目录

开启与关闭

手机 APP	16
蓝牙钥匙	18
智能钥匙	20
机械钥匙	21
车门	22
门锁设置	22
智能进入系统锁止和解锁	22
钥匙按钮锁止和解锁	23
中控按钮锁止和解锁	23
内扣手解锁	24
机械钥匙锁止和解锁	24
儿童锁	24
行车自动锁止	25
自动回防	25
碰撞自动解锁	25
手动后背门	26
电动后背门	28
车窗	30
遮阳帘	33
机舱盖	34

启动与驾驶

电源模式	36
车辆启动与关闭	37
驾驶模式	39
洗车模式	40

能量回收	41
舒适制动	42
方向盘	43
调节方法	43
方向盘加热	43
方向盘助力模式	43
方向盘未回正提醒	43
喇叭	44
后视镜	45
手动防眩目内后视镜	45
外后视镜调节	45
外后视镜设置	46
外后视镜除霜功能	46
换挡操作	47
挡位介绍	47
换挡方法	47
爬行功能	48
起步	48
停车	48
驻车制动	49
电动驻车制动	49
自动驻车功能	50
灯光控制	51
灯光设置	51
通过显示屏控制灯光	51
灯光控制开关	52

危险警告灯.....	54
紧急制动报警.....	54
车内灯.....	54
氛围灯.....	55
雨刮控制.....	56
前雨刮.....	56
后雨刮.....	57
前雨刮设置.....	58

驾驶辅助系统

泊车系统.....	60
泊车系统传感器.....	60
泊车设置.....	61
倒车雷达.....	62
全景环视影像.....	63
辅助驾驶系统.....	65
辅助驾驶系统传感器.....	65
前向辅助.....	66
车道辅助.....	70
自适应巡航系统.....	71
智慧巡航系统.....	74
交通标志.....	76
胎压监测系统.....	78
定速巡航系统.....	79
智慧寻车.....	81
影像记录仪.....	82
行人警示音.....	86
不停车电子收费系统（ETC）.....	87
辅助控制系统.....	89
辅助控制系统安全提示.....	89

制动辅助系统.....	89
坡道辅助系统.....	90
二次碰撞缓解系统.....	90
电动助力转向系统.....	91
排放控制系统.....	92
提示信息.....	92
氧传感器.....	92
催化转化器.....	92
增压器.....	92
燃油蒸发控制装置.....	92
废气再循环装置.....	92
曲轴箱排放控制装置.....	92
车载诊断系统.....	92
电源管理系统.....	94

仪表与显示屏

组合仪表.....	96
仪表概览.....	96
仪表控制.....	98
仪表指示灯.....	98
前排显示屏.....	103
方向盘按钮.....	103
外接设备.....	103
关于显示屏.....	104
主页.....	105
前排显示屏状态栏.....	106
双屏互动功能.....	108
控制中心.....	108
车辆设置.....	109
全部应用界面.....	109

导航场景	110
娱乐场景	115
手车互联	115
手机投屏	116
通讯	116
个人中心	117
咖啡生活	117
座舱管家	117
天气	118
消息中心	118
应用商店	118
壁纸商城	118
图库	118
视界智造	118
显示设置	119
连接设置	119
声音设置	121
语音助手	121
系统设置	122
关于在线升级	123

加油

燃油加注	126
------------	-----

舒适便捷装置

座椅	130
头枕	130
手动座椅	130
电动座椅	131
前排座椅加热/通风	132
座椅记忆和迎宾功能	132

后排座椅调节	133
空调系统	135
空调控制面板	135
空调界面	136
空调系统使用建议	139
出风口	139
遮阳板	141
梳妆镜	142
电源插座	143
手机无线充电	144

储物装置

储物箱	148
储物盒	149
车门储物盒	150
杯座	151
挂钩	152
行李区	153
车顶护栏	154

安全乘车

安全带	156
正确佩戴安全带	156
三点式安全带的使用方法	157
预紧式安全带	157
安全气囊	159
安全气囊	159
正面安全气囊	159
远端安全气囊	161
侧面安全气囊	161
帘式安全气囊	162

儿童约束系统.....	163
儿童座椅安全须知.....	163
儿童座椅的固定点.....	163
推荐的儿童座椅类型.....	164
儿童座椅的安装方法.....	165
整车防盗系统.....	167
紧急切断系统.....	168
事故数据记录器 (EDR)	169
高压安全.....	171
电池安全开关.....	171
紧急切断点.....	171

建议与保养

行车规范.....	174
行车前.....	174
行车中.....	174
乘车注意事项.....	176
停放车辆.....	176
经济驾驶.....	176
磨合期驾驶建议.....	178
恶劣环境驾驶建议.....	179
雾天驾驶.....	179
雨天驾驶.....	179
涉水驾驶.....	179
炎热季节驾驶.....	180
寒冷季节驾驶.....	180
车辆保养的必要性.....	183
机舱内保养.....	184
安全提示.....	184
车窗洗涤液.....	184

发动机机油.....	185
冷却液.....	186
制动液.....	187
散热器、风扇.....	188
蓄电池.....	189
保险丝检查与更换.....	190
前雨刮片更换.....	192
后雨刮片更换.....	193
车灯保养.....	194
轮胎保养.....	195
后背门保养.....	197
新车保护膜.....	198
车外保养.....	199
车内保养.....	201
防腐蚀措施.....	204
车辆长期存放.....	205
关于动力电池回收.....	206
定期维护保养表.....	207
智能维保系统.....	211

异常情况处理

车门紧急锁止.....	214
后背门紧急解锁.....	215
车窗初始化.....	216
遮阳帘自学习.....	217
仪表和多媒体重启.....	218
随车工具.....	219
轮胎异常时 (补胎液)	220
轮胎异常时 (备胎)	222
车辆举升位置.....	226

车辆发生事故时	227
车辆需要牵引时	230
蓄电池亏电时	232
钥匙电池亏电时	233
发动机过热时	235

技术数据

车辆识别号	238
微波窗口	239
发动机编号	240
动力参数	241
底盘参数	242
油液参数	243
座椅参数	244

1

开启与关闭

手机 APP	16
蓝牙钥匙	18
智能钥匙	20
机械钥匙	21
车门	22
手动后背门	26
电动后背门	28
车窗	30
遮阳帘	33
机舱盖	34

手机 APP

爱车界面

您购买车辆后，可使用长城公司的手机 APP 绑定车主账号，详情可咨询您购车时的经销商。

绑定车主账号后，触摸手机 APP 下方的【爱车】按钮进入爱车界面，即可享受到更便捷的用车服务（例如：查看车辆状态、远程控制车辆等）。

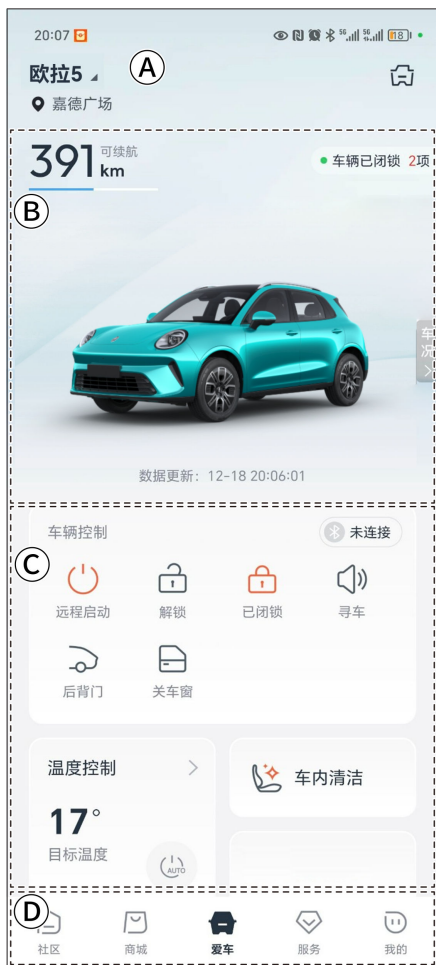

① 车辆信息

② 车况信息显示

③ 车辆控制

④ 底部菜单栏

提示

- › 为了给您更好的体验，手机 APP 会不定期更新，具体功能及界面请以最新版本软件为准。
- › 因车型配置不同，APP 的界面功能可能略有差异，具体请以实车为准。
- › 使用手机 APP 相关的功能时，需确保车辆的电源模式处于 OFF 模式，且手机和车辆的网络信号畅通。

车辆信息

- › 如果您已绑定多个车辆，使用 APP 操控车辆时，请先将需要操控的车辆设置为默认车辆。在爱车界面，触摸左上角的车型名称，可以进入切换车辆界面。
- › 触摸车辆位置信息，可在地图中查看自身和车辆位置、搜索目的地等。
- › 触摸爱车界面右上角的 车辆系统升级按钮，进入车辆系统升级界面。依据后台推送的升级信息，用户在车机端下载升级包后，可进行远程预约升级车辆系统。
- › 触摸爱车界面右上角的 车辆管理按钮，可以进入车辆管理界面。您可以设置车辆信息、管理钥匙、设置安防密码等。

车况信息显示

可查看续航里程、车辆状态提醒等信息。

- › 触摸车模区域或 > 箭头，可进入车况数据界面，可查看胎压胎温、续航里程、行驶总里程等信息。

07959993D51A

车辆控制

可以远程控制车辆的相应功能。例如：远程解锁或锁止车门、寻车等。

更多功能：

- › 【温度控制】：可以根据需要提前开启空调、座椅加热、方向盘加热、除霜等功能，让您在进入车辆时有一个更舒适的车辆环境。
- › 【一键备车】：可设置备车提醒闹钟，到时间时主动提醒您提前备车。系统根据环境给您智能推荐远控项，可一键开启车辆空调系统、座椅加热、方向盘加热等功能，让您在进入车辆时有一个更舒适的车辆环境。
- › 【车内清洁】：可以设置或预约【座舱清洁】功能。

开启【座舱清洁】后，空调系统切换至外循环模式，并以最大风量工作一段时间，实现远程控制空调系统将车外空气导入车内，达到驾驶室内清洁换气的效果。

座舱清洁功能在开启一段时间后或打开车门，将自动关闭。

i 提示

请勿在车辆外部环境非常恶劣时使用此功能。

- › 【智能工具】：可以使用 WiFi 传图、技能制造等一些便捷小工具。
- › 【首页自定义】：可以根据自己的使用偏好，更改部分功能的位置和顺序。

i 提示

- › 远程控制车辆后，请注意在手机 APP 中查看车辆状态，确认各指令已执行到位。
- › 为了防止亏电，车辆停放超过 7 天会自动进入深度休眠状态，此时无法使用远程控制功能。本地启动车辆并下电后，远程控制功能即可恢复。
- › 更多关于远程控制功能的使用条件，可通过爱车界面 →  车辆管理 → 【功能说明】 → 【远控】进行查看。

蓝牙钥匙

蓝牙钥匙使用方法，详见“蓝牙钥匙”。

(▷ 第 18 页)

蓝牙钥匙

在您购车后，通过长城公司的手机 APP 软件，可获得本车的蓝牙钥匙。拥有蓝牙钥匙后，通过操作手机 APP 或随身携带手机，您可享受到更便捷的用车服务（例如解锁车门、启动车辆等）。详情请咨询您购车时的经销商。

激活蓝牙钥匙

首次使用蓝牙钥匙时，需在手机 APP 端激活蓝牙钥匙，详情可咨询您购车时的经销商。

1. 使用智能钥匙解锁并启动车辆，打开手机 APP 和手机蓝牙，激活蓝牙钥匙过程中，保持手机位于车内前排座椅附近。
2. 在手机 APP 爱车界面，触摸【未激活】蓝牙按钮，根据手机提示，启用蓝牙钥匙，开始激活程序。

i 提示

若显示激活失败或无法激活，可重启手机 APP 后，再重新开始激活蓝牙钥匙。

若无法成功激活，可能是以下原因造成，请按以下方法操作：

- › 没有使用智能钥匙启动车辆，需使用智能钥匙启动车辆。
- › 配对码输入错误时无法激活，需重新激活蓝牙钥匙。
- › 手机杀毒软件可能会拦截配对码弹窗，需在手机中关闭弹窗拦截。
- › 手机蓝牙中已连接了“GWM + VIN 码尾号”的其他蓝牙设备，需进入手机蓝牙中，忽略此蓝牙设备。

- › 输入法不显示或无法输入配对码，可在手机中还原输入法，或卸载第三方输入法后重启手机。
- › 显示配对码不正确，可能是手机误判定“GWM + VIN 码尾号”的蓝牙设备是音频设备，可在手机蓝牙界面忽略此设备。
- › 一直显示蓝牙连接中，可在手机蓝牙界面忽略“GWM + VIN 码尾号”的蓝牙设备。

使用蓝牙钥匙

随身携带手机，当满足下列条件时，可使用蓝牙钥匙：

- › 需要手机 APP 端完成激活，或者被分享蓝牙钥匙。
- › 手机 APP 处于运行状态。
- › 手机蓝牙开启，且手机与车辆已建立蓝牙连接。
- › 手机位于车内或车门附近。

i 提示

正常情况下，已获取蓝牙钥匙权限的手机靠近车辆时会自动连接车辆蓝牙，在手机 APP 上的爱车界面，蓝牙钥匙会显示【已连接】。若自动连接失败，触摸界面上的【未连接】按钮，手动连接车辆蓝牙。

i 提示

- › 蓝牙钥匙功能需手机系统版本为安卓 6.0 及以上，iOS 13.0 及以上，且蓝牙协议需要 4.2 及以上。

- › 为节省能耗，车辆锁止后，不使用蓝牙钥匙时，建议及时断开蓝牙连接，或关闭手机 APP 并关闭后台运行。
- › 刷机（ROOT）过的手机（如外版手机刷机成国内版手机等）上，可能无法正常使用长城公司的手机 APP，因为这些手机存在信息泄漏风险。

钥匙管理

通过手机 APP 的爱车界面 →  车辆管理 → 【钥匙管理】，可设置蓝牙钥匙功能。

- › 【分享管理】：可创建蓝牙钥匙分享给您的家人或朋友，以便您的家人或朋友可以操作车辆的部分功能。

提示

被分享人须提前注册手机 APP 账号。

- › 【蓝牙钥匙】：可开启或关闭手机蓝牙钥匙功能。
- › 【蓝牙感应】：可通过蓝牙钥匙使用智能进入系统开启或关闭车门。（▶ 第 22 页）

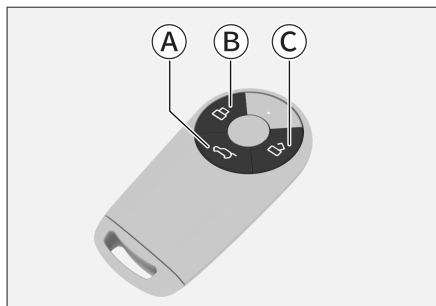

C2F4E9A5350B

- ① 后背门控制按钮
- ② 锁止按钮
- ③ 解锁按钮

锁止按钮

按压锁止按钮，可以锁止所有车门和后背门。

i 提示

通过前排显示屏  车辆设置 → 【车辆】 → 【门窗】 → 【门锁】界面，可设置车门成功锁止时的提示方式。

解锁按钮

按压解锁按钮，可以解锁所有车门和后背门。

i 提示

- › 通过前排显示屏  车辆设置 → 【车辆】 → 【门窗】界面，设置解锁模式。
若设置为【主驾解锁】，当按压解锁按钮时，仅解锁驾驶员车门。此时，若再次按压解锁按钮，则解锁所有车门。
若设置为【全车解锁】，当按压解锁按钮时，所有车门和后背门同时解锁。

后背门控制按钮

对于手动后背门，连续按压后背门控制按钮 2 次，后背门解锁。

对于电动后背门，连续按压后背门控制按钮 2 次，后背门自动打开。

寻车

所有车门和后背门锁止时，连续两次按压锁止按钮，开启寻车功能，以便您在停车场等场所快速找到车辆。

寻车报警期间再次按压锁止按钮，可解除寻车功能。

i 提示

通过前排显示屏  车辆设置 → 【灯效】界面，可设置寻车提醒方式。

! 注意

- › 不得擅自更改发射频率、加大发射功率（包括额外加装射频功率放大器），不得擅自外接天线或改用其他发射天线。
- › 使用时不得对各种合法的无线电电信业务产生有害干扰，一旦发现有关扰现象时，应停止使用，并采取措施消除干扰后方可继续使用。
- › 使用时可能会受各种无线电设备的干扰，导致功能短暂失效。

取出机械钥匙

按压智能钥匙的释放按钮，取出机械钥匙。

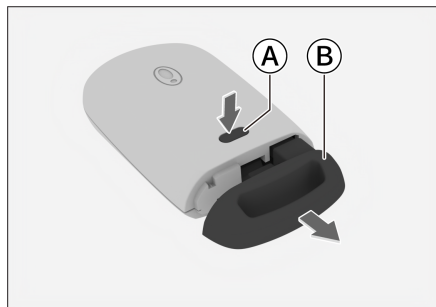

CF688CD0A022

Ⓐ 释放按钮

Ⓑ 机械钥匙

钥匙号码牌

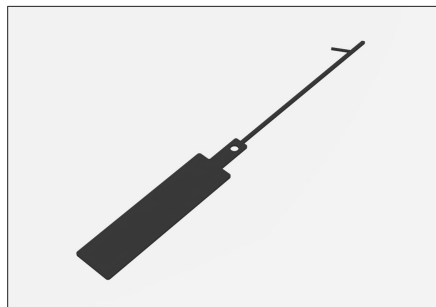

34D8D2036BE4

请妥善保管钥匙号码牌。因为钥匙号码牌上有适用于本车的机械钥匙编码，只有凭此编码才能向服务商要求配备新的机械钥匙。

i 提示

在购买或转让车辆时，需将此号码牌一起交付车主。

车门

门锁设置

通过前排显示屏  车辆设置 → 【车辆】 → 【门窗】 → 【门锁】，可设置门锁相关功能，具体设置项目请以实车为准。

- › 【中控锁】：可以开启或关闭中控锁。
- › 【后背门】：可以开启或关闭后背门。
- › 【后背门高度调节】：可以设置后背门的开启高度。
- › 【闭锁提示】：可设置车门成功锁止时的提示方式。
- › 【熄火解锁】：功能开启后，当所有车门闭锁时，发动机关闭，所有车门以及后背门自动解锁。
- › 【近车解锁】：功能开启后，携带智能钥匙靠近车辆，当距离前排车门把手约 1.5 米时，危险警告灯闪烁 2 次，所有车门及后背门自动解锁。

提示

- › 如果您无意解锁车门，却经过车辆的附近，车门可能自动解锁，请确认车门已锁止后再离开。
- › 为防止持续消耗蓄电池电量，所有车门及后背门锁止，约 48 小时后近车自动解锁功能失效，请使用其他方式解锁车门。
- › 【离车闭锁】：功能开启后，所有车门及后背门完全关闭，携带智能钥匙离开车辆，当距离前排车门把手约 2.5 米时，危险警告灯闪烁 1 次，所有车门及后背门自动锁止。

提示

- › 离开车辆前，务必确认所有车门及后背门已完全关闭，否则车门无法主动锁止。
- › 通过前排显示屏  车辆设置 → 【车辆】 → 【门窗】 → 【门锁】界面，可设置车门成功锁止时的提示方式。
- › 【解锁模式】：可以设置车门解锁模式。
若设置为【全车解锁】，当使用智能钥匙解锁车门时，解锁所有车门。
若设置为【主驾解锁】，当使用智能钥匙解锁车门时，仅解锁驾驶员车门。驾驶员车门解锁后，再次按压智能钥匙解锁按钮，可以解锁其他车门。

智能进入系统锁止和解锁

随身携带智能钥匙或蓝牙钥匙时，可以使用智能进入系统锁止和解锁车门。

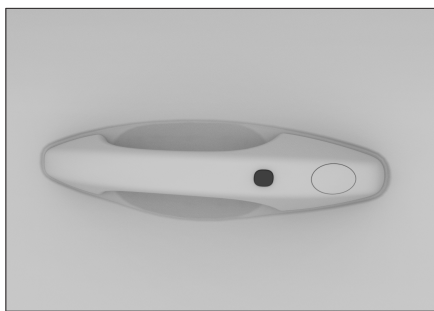

C0719C00FDBC

按压主驾车门把手上的微动开关可以解锁所有车门以及后背门。此时，转向灯闪烁 2 次。

再次按压微动开关可以锁止所有车门以及后背门。此时，转向灯闪烁 1 次。

i 提示

- › 锁止车门时，如果转向灯未闪烁，请检查所有车门和后背门是否完全关闭。
- › 通过前排显示屏  车辆设置 → 【车辆】 → 【门窗】 → 【门锁】界面，可设置车门成功锁止时的提示方式。

i 提示

使用智能钥匙时

- › 只能操作检测到智能钥匙的车门。
- › 智能进入系统的无线电波较弱，当周围有其他无线电设备或者被障碍物遮挡时，智能钥匙和车辆之间的通信可能受到影响，导致系统无法正常工作。
- › 每次成功锁止或解锁车门后，智能进入系统将停止工作 3 秒。

使用蓝牙钥匙时

- › 欲通过蓝牙钥匙解锁或锁止车门时，需手机在车辆附近并已实现与车辆蓝牙的连接。（▷ 第 18 页）
- › 智能进入系统的无线电波较弱，当周围有其他无线电设备或者被障碍物遮挡，或遇到阴雨天气时，手机和车辆之间的通讯可能受到影响，导致有效距离缩短，甚至无法正常工作。
- › 由于手机品牌不同，蓝牙钥匙有效距离略有不同。
- › 建议在不使用蓝牙钥匙时，关闭手机 APP 或手机蓝牙。
- › 每次成功锁止或解锁车门后，智能进入系统将停止工作 3 秒。

关于外拉式门把手

寒冷季节洗车后，请及时将车外门把手缝隙的水渍擦拭干净。淤积的水渍可能会在手柄运动机构结冰，造成门把手卡滞。例如：拉起门把手后，可能无法正常回位，导致车门无法正常关闭。此时，可反复拉动几次门把手以去除结冰。

钥匙按钮锁止和解锁

请参见钥匙按钮介绍。（▷ 第 20 页）

中控按钮锁止和解锁

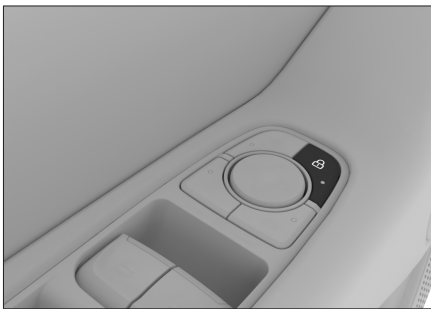

DA16EC180715

中控按钮位于驾驶员侧车门上。

当所有车门处于关闭状态，按压中控按钮可以锁止或解锁所有车门。

通过前排显示屏  车辆设置 → 【车辆】 → 【门窗】 → 【门锁】，也可以开启关闭中控锁。

按钮指示灯点亮，表示车门已锁止。

按钮指示灯熄灭，表示车门已解锁。

车门

内扣手解锁



456AA20567A5

在车门锁止状态下，拉动车门内扣手解锁车门，再拉动一次可打开车门。

i 提示

使用内扣手打开后排车门时，请确保儿童锁为关闭状态，否则无法打开后排车门。

机械钥匙锁止和解锁

1. 拉起车门把手，从内侧推动护盖，可将其拆下。



460918C5215B

2. 将机械钥匙插入车门锁孔内，转动钥匙，可以锁止或解锁车门。

关于获得机械钥匙的方法，请参见取出机械钥匙。（▷ 第 21 页）

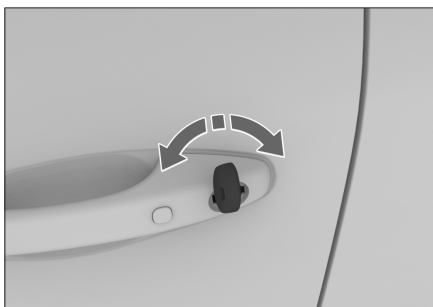

3C3DA9943DFC

! 注意

解锁车门后，必须先拔出机械钥匙，再打开驾驶员侧车门。

i 提示

使用机械钥匙解锁车门时，可能会触发整车防盗报警。（▷ 第 167 页）

儿童锁

如果车内载有儿童，建议坐在相对安全的后排座椅上，后排车门装配了儿童锁（位置如图所示），可以防止儿童意外打开车门。

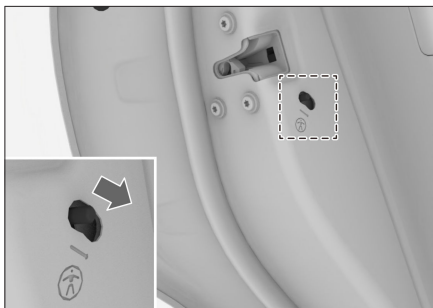

D9457A46D4A0

按箭头方向推动拨杆可开启儿童锁。反向推动可关闭儿童锁。

警告

只有后排车门装配有儿童锁，如果儿童独自在后排，请同时开启后排两车门上的儿童锁，以免车门意外打开而导致事故发生。

提示

开启儿童锁后，只有从车外拉动车门把手，才能打开车门。

行车自动锁止

当车速超过 15 公里/小时后，所有车门以及后背门自动锁止。

提示

行车前须确认所有车门以及后背门已完全关闭。

自动回防

所有车门以及后背门锁止时，按压车门把手上的微动开关或钥匙上的解锁按钮成功解锁车门后，若在一段时间内所有车门以及后背门状态未发生变化，则所有车门以及后背门将自动锁止。

碰撞自动解锁

当电源开关处于 ON 模式，系统检测到碰撞时，所有车门自动执行解锁。

手动后背门

打开

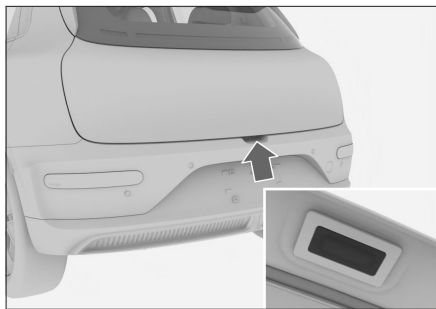

40A83A427CC2

- › 随身携带智能钥匙时，按压后背门微动开关的同时向上拉起。
- › 电源模式处于 OFF 模式时，连续按压钥匙上的后背门控制按钮 2 次。
- › 全车车门为解锁状态时，按压后背门微动开关的同时向上拉起。

关闭

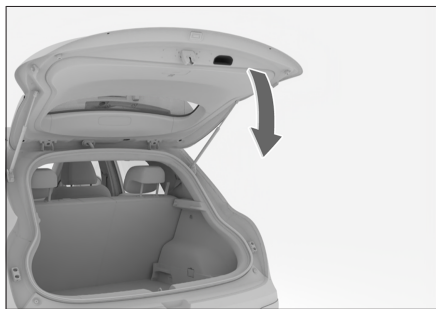

2B25E76BF1DC

1. 拉动后背门辅助拉手，并在后背门完全关闭前松开辅助拉手。
2. 从车外按压后背门，使其完全关闭。

⚠ 警告

- › 手动关闭后背门时，一定要在车外按压后背门，使其完全关闭。如果利用辅助拉手直接关闭后背门，容易夹伤手部，造成严重人员伤害。

- › 禁止在后背门打开的状态下驾驶车辆。
- › 行李区内禁止载人。
- › 后背门附近有其他人员时，打开或关闭后背门时，应确保不会对其他人员造成伤害。
- › 关闭后背门时，请留意随身携带的包或领带等不要被后背门夹住。
- › 不要让儿童操作后背门，否则可能导致意外伤害。

⚠ 注意

- › 打开后背门时，禁止用力过猛，否则容易损坏后背门。
- › 在强风环境中打开后背门时，一定要小心。在强风作用下，可能会使后背门开度过大，造成后背门变形。
- › 若后背门被冻住或被冰雪覆盖时，不要强行打开后背门，先通过空调制热功能使车内温度上升后再打开后背门。
紧急情况下必须打开后背门时，须浇温水使冰融化，待结冰位置松动后再尝试打开后背门。
- › 不要在后背门支撑杆上安装或粘贴任何饰品。
- › 不要横向用力拉动后背门，否则会导致支撑杆弯曲、变形。
- › 当车辆一侧被抬起检查车辆或更换轮胎时，后背门可能无法正常工作，请勿操作后背门，以免造成车辆损坏。
- › 当车辆在斜坡等不平坦的路面上停车时，后背门可能无法正常工作，请勿操作后背门，以免造成车辆损坏。

i 提示

- › 环境温度低于 0°C 时，后背门支撑杆可能无法自动支起后背门，遇此情况，可手动上抬后背门将其打开。
- › 不要在后背门上安装沉重的附件，否则可能导致支撑杆无法顺利支起后背门。
- › 后背门支撑杆的伸缩运动需油液辅助润滑，所以支撑杆防尘罩附近可能有油渍，这属于正常情况。

电动后背门

打开

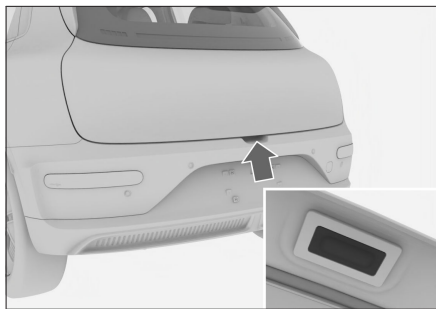

40A83A427CC2

- › 随身携带智能钥匙时，按压后背门微动开关。
- › 电源模式处于 OFF 模式时，连续按压钥匙上的后背门控制按钮 2 次。
- › 全车车门为解锁状态时，按压后背门微动开关。
- › 通过前排显示屏  车辆设置 → 【车辆】 → 【门窗】 → 【后背门】，开启后背门。

关闭

- › 按压后背门上的微动开关。



4DDE2DB979D1

- › 通过前排显示屏  车辆设置 → 【车辆】 → 【门窗】 → 【后背门】，关闭后背门。
- › 电源模式处于 OFF 模式时，按压钥匙上的后背门控制按钮。

警告

- › 后背门在打开或关闭过程中，按压后背门控制按钮，后背门将停在当前位置。行车前，请确认后背门已完全关闭。
- › 某些情况下，如果需要手动关闭后背门，一定要在车外按压后背门，使其完全关闭。
如果利用辅助拉手直接关闭后背门，容易夹伤手部，造成严重人员伤害。
- › 禁止在后背门打开的状态下驾驶车辆。
- › 行李区内禁止载人。
- › 后背门附近有其他人员时，打开或关闭后背门时，应确保不会对其他人员造成伤害。
- › 关闭后背门时，请注意随身携带的包或领带等不要被后背门夹住。
- › 不要让儿童操作后背门，否则可能导致意外伤害。

注意

- › 某些情况下，如果需要手动打开或关闭后背门，请保持后背门缓慢且匀速的打开或关闭。禁止突然用力迫使后背门加速打开或关闭。
- › 在强风环境中打开后背门时，一定要小心。在强风作用下，可能会使后背门开度过大，造成后背门变形。
- › 若后背门被冻住或被冰雪覆盖时，不要强行打开后背门，先通过空调制热功能使车内温度上升后再打开后背门。
紧急情况下必须打开后背门时，须浇温水使冰融化，待结冰位置松动后再尝试打开后背门。

- › 不要在后背门支撑杆上安装或粘贴任何饰品。
- › 不要横向用力拉动后背门，否则会导致支撑杆弯曲、变形。
- › 后背门在打开或关闭过程中，禁止过度用力迫使其反方向运动，否则可能造成人身伤害和后背门损坏。
- › 当车辆一侧被抬起检查车辆或更换轮胎时，后背门可能无法正常工作，请勿操作后背门，以免造成车辆损坏。
- › 当车辆在斜坡等不平坦的路面上停车时，后背门可能无法正常工作，请勿操作后背门，以免造成车辆损坏。

i 提示

- › 后背门处于打开状态或在运动过程中，蓄电池断电并重新连接后，可能会出现后背门无法电动关闭的情况，此时将后背门手动完全关闭，功能即可恢复正常。
- › 环境温度低于 0°C 时，后背门支撑杆可能无法自动支起后背门，遇此情况，可手动上抬后背门将其打开。
- › 不要在后背门上安装沉重的附件，否则可能导致支撑杆无法顺利支起后背门。

防夹功能

如果后背门在运行过程中遇到障碍物，当压力达到一定值，后背门将停止运行并返回一定位置。

⚠ 警告

- › 禁止使用身体的任何部位来测试后背门的防夹功能。

- › 后背门在完全关闭的瞬间，如果有物体被卡住，防夹功能将不能发挥作用。
- › 若意外夹住身体任何部位或其他物品时，请迅速抽出或迅速操作后背门开关开启后背门。

开启角度设置

通过前排显示屏  车辆设置 → 【车辆】 → 【门窗】 → 【后背门高度调节】，可以设置后背门的开启高度。

车窗

车窗设置

通过前排显示屏  车辆设置 → 【车辆】 → 【门窗】界面，可对车窗进行相关设置。

- › 【车窗控制】：可以控制车窗开闭。
- › 【行车关窗】：功能开启后，车速首次达到 80 公里/小时，所有车窗自动关闭。
- › 【闭锁关窗】：功能开启后，锁止车门时，所有车窗将自动关闭。

⚠ 警告

开启此功能后，锁车前应确认所有乘员的头和手等部位均已离开车窗，否则可能造成严重伤害。

i 提示

开启此功能后，若锁止车门时车窗未自动关闭或车辆发出报警音，可能为蓄电池断电等原因导致车窗功能紊乱，此时建议对车窗进行初始化操作。（▷ 第 216 页）
必须确认车窗完全关闭后再离开车辆。

i 提示

在车窗自动上升过程中，如果车窗和窗框间有障碍物，会触发防夹功能，必须确认车窗完全关闭后再离开。

- › 【车窗短升短降】：功能开启后，打开车门时相应车窗自动短降至合适位置以减小开门阻力，关闭车门后相应车窗自动关闭。

i 提示

打开车门前，若任意车门处于打开状态或任意车窗已打开至短降位置以下，则短升短降功能不起作用。

车窗自动短降后，若主动操作车窗开关，此车窗不再执行自动短升功能。

⚠ 注意

当车辆长时间停在户外，车门、车窗以及车窗框处可能附着大量尘土，为避免打开车门触发车窗短降功能后尘土顺势掉落到车内，请先将车门、车窗以及车窗框处的尘土清理干净后再打开车门。

开启与关闭

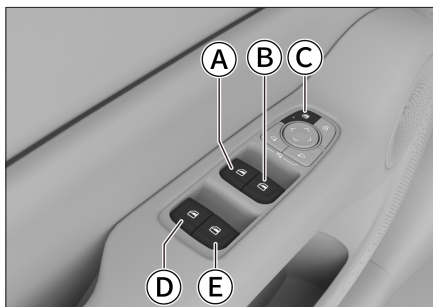

69CCD385F1EF

- Ⓐ 驾驶员侧车窗开关
- Ⓑ 副驾驶侧车窗开关
- Ⓒ 车窗锁止开关
- Ⓓ 后排左侧车窗开关
- Ⓔ 后排右侧车窗开关

欲打开或关闭车窗时，轻轻按压或拉起相应的开关并保持住，直至车窗达到合适的位置后松开开关即可。

⚠ 警告

关闭车窗之前，应确认所有乘员的头和手等部位均已离开车窗。否则，会造成极为严重的伤害。

热保护功能

连续多次反复操作车窗开关后，为保护玻璃升降器电机，可能会触发热保护功能，此时车窗开关将暂时失效。等待电机冷却后，车窗开关可自动恢复正常。

一键升降功能

按压车窗开关至超过压力点后松开，车窗会自动完全打开。如欲使其中途停住，拉起此开关即可。

拉起车窗开关至超过压力点后松开，车窗会自动完全关闭。如欲使其中途停住，按压此开关即可。

提示

部分车型仅驾驶员侧车窗装配一键升降功能。

提示

车窗无法实现一键升降，可能是蓄电池断电等原因导致，此时需对车窗进行初始化操作。（> 第 216 页）

若仍无法恢复，请联系服务商。

注意

在低温环境下，车窗玻璃与窗框间可能结冰冻结，导致玻璃无法正常升降，此时请勿强行反复操作，以免损坏升降机构。待车内温度回升，玻璃解冻后方可正常升降。

紧急升窗

遇紧急情况时，拉起对应车门上的车窗控制开关至超过压力点并保持，车窗触发紧急升窗功能，此时车窗防夹功能不能发挥作用。

提示

只有各车门上的对应车窗控制开关才能实现紧急升窗功能。

锁止车窗

按压车窗锁止开关后，将无法使用后排车门上的车窗开关控制相应车窗。

再次按压车窗锁止开关，将恢复后排车窗开关的功能。

警告

当车内载有儿童时，建议使其坐在相对安全的后排座椅上，并开启车窗锁止功能。

防夹功能

关闭车窗过程中，如果窗框与车窗之间有障碍物，当压力达到一定值时，车窗将停止关闭且自动下降一段距离。

提示

因车辆配置不同，您的车辆可能未装配此功能，请以实车为准。

警告

- › 禁止使用身体的任何部位来测试防夹功能。
- › 车窗在完全关闭的瞬间，如果有物体被卡住，防夹功能将不能发挥作用。
- › 车窗触发紧急升窗功能时，防夹功能将不能发挥作用。

车窗

i 提示

- › 在恶劣条件下，如低温、剧烈颠簸，玻璃上升过程中可能会触发防夹功能，无法顺利闭合，此时请拉起车窗开关至超过压力点进行关闭。
- › 当车窗一键升降功能出现异常，防夹功能将同时失效，可进行初始化操作使其恢复正常。（▷ 第 216 页）

延时功能

将电源模式由 ON 模式切换至 OFF 模式，在短时间内仍然可以对车窗进行操作。

自动关窗功能

电源模式切换至 OFF 模式，车辆休眠 12 小时后，车窗将自动关闭。12 小时之内，如果雨量光线传感器感应到雨雪情况，车窗则立即关闭。

i 提示

以下情况车窗可能不会自动关闭，必须确认车窗完全关闭后再离开。

- › 雨势过小。
- › 车窗关闭过程中遇到障碍物，触发防夹功能时。

便捷关闭功能

电源模式处于 OFF 模式时，所有车门以及后背门均已关好，长按钥匙上的锁止按钮或车门把手上的微动开关，所有车窗自动关闭。

在车窗自动上升过程中，按压钥匙解锁或锁止按钮可以停止升窗。

! 警告

关闭车窗之前，应确认所有乘员的头和手等部位均已离开车窗，才能使用便捷关闭功能，否则可能造成严重伤害。

i 提示

- › 在车窗自动上升过程中，如果车窗和窗框间有障碍物，会触发防夹功能，必须确认车窗完全关闭后再离开。
- › 此功能出现异常，如无法完成升窗，可能是蓄电池断电等原因导致，此时需对车窗进行初始化操作。（▷ 第 216 页）
若仍无法恢复，请联系服务商。

通过前排显示屏  车辆设置 → 【车辆】 → 【门窗】界面，可以设置遮阳帘开闭。

警告

- › 关闭遮阳帘时，注意不要夹到他人的手、头、颈等部位，以免造成严重人员伤害。
- › 不要让儿童操作遮阳帘。

注意

- › 请勿用力挤压遮阳帘，以免遮阳帘脱落或损坏。
- › 长时间停放车辆时，建议将遮阳帘关闭，以防长时间曝晒使车内温度升高而损伤内饰。

提示

遮阳帘功能出现异常，如无法自动开闭，此时需对遮阳帘进行自学习操作。

(▷ 第 217 页)

若仍无法恢复，请联系服务商。

热保护功能

连续多次反复操作遮阳帘开关后，为保护遮阳帘电机，可能会触发热保护功能。此时，遮阳帘功能将暂时失效，无法操作遮阳帘。等待电机冷却后，遮阳帘开关可自动恢复正常。

防夹功能

如果遮阳帘在自动关闭过程中遇到障碍物，或遮阳帘会停止并将返回一段距离。

警告

- › 尽管有防夹功能，仍有夹伤风险。

在特殊情况下（例如障碍物较薄）无法中断关闭过程，因此尽管有防夹功能，仍要注意和遮阳帘的关闭区域畅通无阻。

- › 禁止尝试利用身体的任何部位来测试防夹功能。
- › 遮阳帘在完全关闭的瞬间，如果有物体被卡住，防夹功能将不能发挥作用。
- › 手动关闭遮阳帘时，防夹功能将不起作用，小心不要夹住手指等身体部位。

机舱盖

打开

1. 拉动位于仪表板下方的机舱盖开启扣手，机舱盖将轻轻弹起。

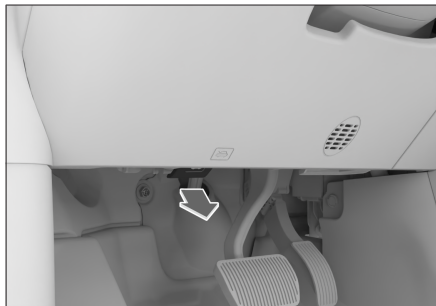

961BC68A7109

2. 略微抬起机舱盖，将手伸进缝隙中沿箭头方向拨动机舱盖锁扣手，即可打开机舱盖。



0F2B8315C3FB

3. 抬起机舱盖一定角度，将支撑杆从卡槽中取出，然后将前端插入机舱盖的凹槽里，以固定打开的机舱盖。

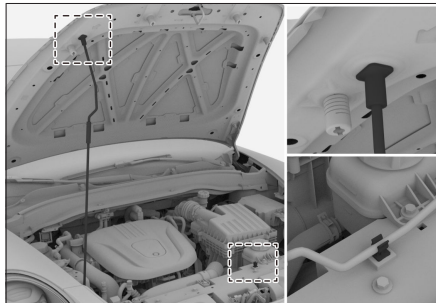

287BB73660AD

关闭

1. 将机舱盖向上略微抬起。
2. 自凹槽内取下支撑杆，将其放回原位。
3. 在距机舱盖锁约 30 厘米的高度处，松开机舱盖，任其自由下落。
4. 确认机舱盖已完全锁止。

⚠ 警告

行车前需确保机舱盖已关闭并牢固锁止。否则，行驶过程中可能意外打开，从而引发事故。

⚠ 注意

- › 关闭机舱盖前，请检查有无任何杂物遗落在机舱内。
- › 关闭机舱盖时，不要用力过大。否则可能造成机舱盖变形。
- › 如果机舱盖未能成功锁止，请重新开启机舱盖，然后按照上述方法加大操作力重新关闭并确保完全锁止。请勿在半锁状态下直接按压机舱盖进行锁止，以免造成机舱盖变形。

2

启动与驾驶

电源模式	36
车辆启动与关闭.....	37
驾驶模式	39
洗车模式	40
能量回收	41
舒适制动	42
方向盘.....	43
后视镜.....	45
换挡操作	47
驻车制动	49
灯光控制	51
雨刮控制	56

电源模式

使用智能钥匙或智能进入系统成功解锁车门，按压电源开关，可切换电源模式。



8F3E3507B921

顺序	模式	作用
1	OFF	电气部件处于非工作状态。
2	ON	可以使用所有电气部件。

当智能钥匙在车内时，踩下制动踏板，挡位处于 P 挡，无论电源开关处于何种模式，按压电源开关，可以启动车辆。

警告

行车中，禁止将电源切换至 OFF 模式。

注意

- › 禁止将智能钥匙放在仪表板上、地板上、组合仪表上、储物箱内或行李区内。否则，可能无法切换电源模式。
- › 离开车辆时，请将电源切换至 OFF 模式，并且随身携带钥匙。
- › 当电源模式处于 ON 模式但未在 READY 状态，且车辆停车状态下，检测到蓄电池电量过低时，会自动下电。

正常启动

1. 随身携带智能钥匙。
2. 调节座椅位置，采取正确的驾驶姿势。
3. 确认已施加驻车制动。
4. 确认换挡杆处于 P 挡。
5. 踩下制动踏板。
6. 按压电源开关，即可启动车辆。（此时组合仪表中 READY 指示灯点亮，代表驱动系统已就绪。）

i 提示

启动车辆后，发动机根据车辆状态，自动启动或停止。

尽量不要在温度很低的环境下存放车辆，因为这样可能造成车辆无法启动。

紧急启动



B771502021F0

若车辆提示【请确认钥匙是否在车内】时（例如：智能钥匙亏电；门护板或后保险杠严重损坏等情况），请将智能钥匙放入前排座椅扶手下面储物盒内  标识上方，执行车辆启动操作，即可启动车辆。如还无法启动车辆，请立即联系服务商。

! 警告

- › 务必就座于驾驶员座椅后，再进行车辆启动操作。否则，可能会引发意外事故，造成人员严重受伤甚至死亡。
- › 启动车辆时，在任何情况下都不得踩下加速踏板。
- › 需要稍微移动车辆时，也必须启动车辆。否则，可能引发事故。

正常关闭

1. 待车辆停稳后，将换挡杆切换至 P 挡。
2. 按压电源开关，即可关闭车辆。

紧急关闭

车辆行驶过程中（车速大于 5 公里/小时），当出现紧急情况，例如无法用正常的方法停车时，可执行以下任一操作应急关闭车辆：

- › 长按电源开关。
- › 在 2 秒内连续按压 3 次电源开关。

! 警告

- › 在发动机刚刚停机后，不要立刻接触发动机、排气管、散热器等高温部件，否则，会被烫伤。
- › 行驶中关闭车辆，可能引发碰撞或重大人身伤害。
- › 行驶中，非紧急情况请勿强行关闭车辆。

强行关闭车辆后，制动器和方向盘的动力辅助将丧失，导致踩下制动踏板时较费力且转动方向盘时较沉重。因此，关闭车辆前应尽可能减速。

车辆启动与关闭

› 关闭车辆电源后，当车速高于 2 公里/小时，车辆自动切换至 N 挡。当车速低于 2 公里/小时，车辆自动切换至 P 挡。

i 提示

发动机长时间高速或高负荷运转后，建议让发动机短时间怠速运转或低速行驶一段距离。

通过前排显示屏  车辆设置 → 【常用】界面，可选择驾驶模式。

- › 经济模式：提供最佳的能耗经济性，以能耗和舒适性为首要目标，适合中低速行驶路况。
- › 标准模式：车辆在不同的驾驶工况，可以兼顾整车动力性和经济性。
- › 运动模式：拥有强劲的动力响应能力，以应对高速和超车工况的驾驶需要，带来更高级别的驾乘感受。
- › 雪地模式：适用于低附着路面行驶，确保恶劣行车工况车辆更稳定安全的行驶。

洗车模式

通过多媒体显示屏  车辆设置 → 【驾驶】
界面，可开启或关闭洗车模式。

开启洗车模式后，车辆将禁用或关闭相关功能，并维持车内娱乐等舒适性体验不变。

该功能主要作用是将车辆制动或滑行过程中的一部分动能，转化为动力电池电能，从而延长车辆的续航里程。

通过前排显示屏  车辆设置 → 【驾驶】 → 【能量回收】，可以设置能量回收等级。

警告

由能量回收引起的车速降低不能替代常规制动，减速与停车时，需踩下制动踏板。

提示

当能量回收功能激活，使车辆减速明显时，制动灯可能会被点亮。

提示

车辆处于以下情况，不会进行能量回收：

- › 当车辆处于 N 挡时。
- › 当动力电池满电时。
- › 当动力电池温度过高或过低时。

舒适制动

通过前排显示屏  车辆设置 → 【驾驶】 → 【舒适制动】，可以开启或关闭舒适制动功能。

正常制动停车时，舒适制动功能可为驾驶员提供平稳制动的感觉，减缓制动顿挫感。

紧急制动停车时，舒适制动功能会自动退出，避免给制动操作带来负面影响。

提示

舒适制动仅在前进挡低速制动时，平路或小坡路面等工况发挥作用。

调节方法

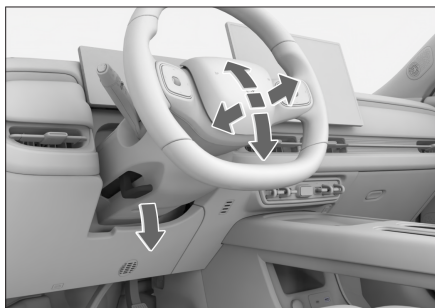

7106A1F05BCA

1. 释放方向盘下方的调节杆。
2. 调节方向盘使其对准您的前胸，并确保您能够看见组合仪表上所有的仪表和指示灯。
3. 调节完毕后，收起调节杆以锁定方向盘。

警告

- › 行车中，禁止调节方向盘。否则，可能会因操控失误引发事故，造成严重伤亡。
- › 调节方向盘后，须确保方向盘锁定牢固。否则，可能会因方向盘突然移动引发事故，造成严重伤亡。

方向盘加热

方向盘加热功能可以改善低温环境下的驾驶舒适性。

触摸空调界面上的  方向盘加热按钮，可以开启或关闭方向盘加热功能。

注意

未启动车辆时，请不要长时间开启方向盘加热功能，以避免造成蓄电池亏电。

方向盘助力模式

开门上电后，通过前排显示屏  车辆设置 → 【车辆】 → 【控制】界面，可切换方向盘助力模式，包含轻便、舒适和运动。

联动切换：切换驾驶模式时，方向盘助力模式会跟随驾驶模式自动匹配切换。

驾驶模式	方向盘助力模式
经济模式	轻便
雪地模式	运动
标准模式	舒适
运动模式	运动

提示

切换方向盘助力模式时，需满足以下条件：

- › 方向盘助力系统工作正常。
- › 车速低于 125 公里/小时。
- › 未执行明显转向操作。

轻便

增加转向助力，转向较为轻松，适用于市区等交通拥挤的驾驶环境。

舒适

适用于一般驾驶习惯。

运动

减小转向助力，增加方向盘回馈，建议在高速、雨雪等情况下使用。

方向盘未回正提醒

通过前排显示屏  车辆设置 → 【车辆】 → 【控制】界面，可以开启或关闭方向盘未回正提醒功能。

方向盘

开启方向盘未回正提醒功能后，满足以下条件时，系统提醒您回正方向盘。

- › 启动车辆（READY 指示灯点亮）。
- › 车辆处于静止状态且已挂入 P 挡。
- › 转向灯开关处于关闭状态。
- › 方向盘转角超过规定值。

喇叭

按压方向盘上的喇叭标记或其周边部位，喇叭鸣响。

注意

- › 方向盘内部有正面安全气囊。禁止用力击打喇叭周边位置，避免安全气囊在事故发生时无法正常工作或安全气囊在未发生事故时意外起爆，对乘员造成重伤甚至死亡。
- › 禁止在方向盘的喇叭处安装任何装饰物。

手动防眩目内后视镜

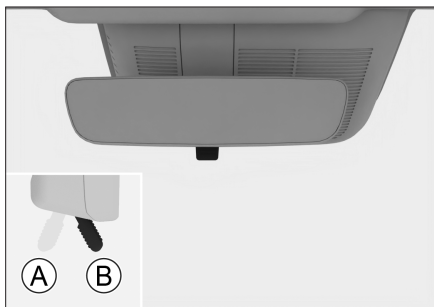

7CD3256D00AE

Ⓐ 正常位置

Ⓑ 防眩目位置

向车辆后方拨动手柄，可切换至防眩目位置。该位置可减弱后方车辆前照灯的反光。

i 提示

因车型配置不同，图片略有差异，请以实车为准。

外后视镜调节

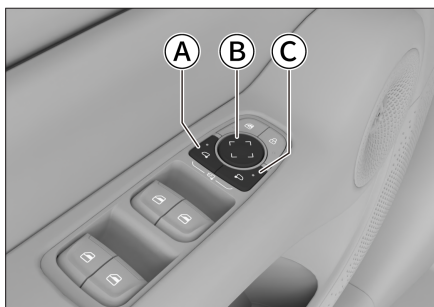

46B173D2F930

Ⓐ 左侧外后视镜选择按钮

Ⓑ 镜面调节按钮

Ⓒ 右侧外后视镜选择按钮

镜面调节

1. 按压外后视镜选择按钮，可选择左侧或右侧外后视镜。按钮指示灯点亮，表示进入选中状态。
2. 按压镜面调节按钮的前、后、左、右位置，可以对选中的外后视镜镜面角度进行调节。
3. 调节结束后，再次按压外后视镜选择按钮，按钮指示灯熄灭，退出选中状态。

! 警告

驾驶时，禁止调节后视镜。否则可能因操控失误造成事故，导致严重伤亡。

电动后视镜折叠方法

同时按压左、右外后视镜选择按钮，外后视镜将自动折叠。再次同时按压，外后视镜将自动展开。

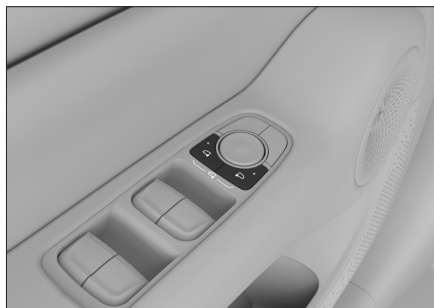

FF2EBB5C9C0E

! 注意

对于电动折叠外后视镜，请不要进行手动折叠。否则，可能会损坏后视镜的内部结构。

后视镜

手动后视镜折叠方法



4B79A1C96FD7

沿箭头方向扳动外后视镜的外侧，可将其折叠。

在行驶前必须将外后视镜复位至使用位置。

外后视镜设置

通过前排显示屏  车辆设置 → 【车辆】 → 【控制】界面，可设置外后视镜相关的功能，具体设置项目请以实车为准。

- › 【后视镜折叠】：可折叠、展开外后视镜。
- › 【锁车自动折叠】：开启此功能后，外后视镜的折叠和展开与车门的锁止和解锁联动。

外后视镜除霜功能

装备外后视镜除霜功能的车辆，外后视镜除霜功能将随空调系统的后除霜功能同时开启或关闭。此功能开启后，可以逐步缓解外后视镜结霜或起雾的情况。

外后视镜除霜功能工作一段时间后自动关闭。

警告

外后视镜除霜功能开启后，禁止触摸镜面，以免烫伤。

挡位介绍

驻车挡 (P)

P 挡用于辅助驻车。在 P 挡时，车辆自动施加电子驻车，可防止溜车。

倒挡 (R)

R 挡用于倒车。

空挡 (N)

启动车辆或停车时使用，请注意防止溜车。

⚠ 警告

- › 在 N 挡临时停车时，请务必施加驻车制动或踩下制动踏板。否则，车辆可能溜车并引发事故。
- › 禁止车辆空挡滑行，否则有发生事故的风险。

前进挡 (D)

向前行驶时，使用 D 挡。

换挡方法

车辆启动后，可进行正常的换挡操作。车辆起步前应一直踩下制动踏板，否则在处于行驶挡位的情况下车辆会自行移动。

⚠ 警告

为避免损坏车辆或发生事故，必须在车辆完全停止后，再换挡挡位。

i 提示

- › 当车速低于 2 公里/小时，打开驾驶员侧车门时，松开驾驶员侧安全带或松开踏板，车辆自动切换至 P 挡。
- › 换挡操作完成后，请确认已挂入正确挡位。

切换 P 挡

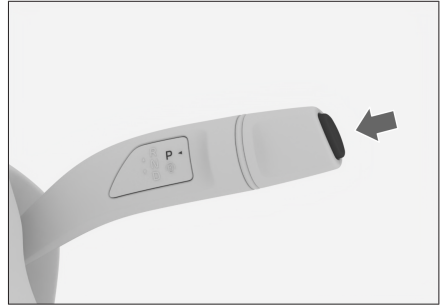

BF345BF845E2

车辆静止时，按压 P 挡按钮。

切换 D、R、N 挡

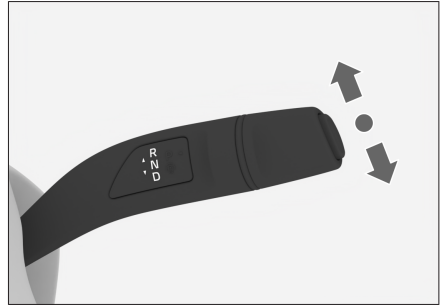

511388DE6190

向上或向下拨动换挡拨杆 1 格或 2 格，可切换不同挡位，松开换挡拨杆后将自动回位。仪表上会显示对应的挡位。

- › 退出 P 挡、切换至 R 挡或 D 挡时，需踩下制动踏板后，再拨动换挡拨杆 2 格。
- › 由 D 挡切换至 N 挡时，向上长拨换挡杆 1 格。
- › 由 R 挡切换至 N 挡时，向下长拨换挡杆 1 格。

换挡操作

爬行功能

车辆启动后，切换至行驶挡位，释放驻车制动并松开制动踏板，在车辆受到的阻力较小时不需要踩下加速踏板，车辆可以缓慢爬行。

› 在坡道上停车时，如有必要请抵住车轮，防止溜车。

起步

正常起步

1. 关闭车门，系好安全带，并确认已施加驻车制动。
2. 启动车辆（READY 指示灯点亮）。
3. 踩下制动踏板，并挂入 D 挡。
4. 松开制动踏板，然后轻轻踩下加速踏板以使车辆加速。

i 提示

当车辆起步时，自动驶离功能将自动释放驻车制动。

停车

1. 松开加速踏板后，踩下制动踏板。
2. 待车辆停稳后，将挡位切换至 P 挡，车辆施加驻车制动。

i 提示

待车辆停稳后，按压电源开关，关闭车辆后，车辆将自动施加驻车制动。

3. 松开制动踏板。

! 注意

› 在坡道上需要暂时停车时，必须踩下制动踏板或施加驻车制动，禁止使用加速踏板或蠕行功能保持车辆不溜车。

电动驻车制动

施加驻车制动

施加电子驻车制动（EPB）后，组合仪表上的 (P) 驻车制动指示灯（红色）点亮。

车辆静止状态，通过以下方法可自动施加 EPB。

- › 将电源模式切换至 OFF 模式。
- › 将挡位切换至 P 挡。

若车辆无法自动施加驻车制动，此时需要驾驶员将电源模式切换至 ON 模式，踩下制动踏板使车辆静止，触摸前排显示屏 车 辆设置 → 【驾驶】 → 【电子手刹】 → 【锁止】，可手动施加驻车制动。

警告

- › 在坡度过大的路面停车容易导致意外事故，请安全驾驶，避免冒险停车。
- › 当坡度过大时，驻车制动系统将不能完全制动，此时需要踩下制动踏板来防止溜车。

释放电子驻车

释放 EPB 后，组合仪表上的 (P) 驻车制动指示灯（红色）熄灭。

关闭驾驶员侧车门并系好驾驶员安全带，启动车辆，切换挡位，此时系统将自动释放 EPB。

注意

- › 下坡行驶时，当系统自动释放 EPB 后，请随时准备踩下制动踏板，以免出现溜车风险。

- › 上坡行驶时，需适当踩下加速踏板，增加动力输出才能使 EPB 自动释放进而完成车辆起步。

若车辆无法自动释放驻车制动，此时需要驾驶员将电源模式切换至 ON 模式，踩下制动踏板，挡位处于非 P 挡，触摸前排显示屏 车 辆设置 → 【驾驶】 → 【电子手刹】 → 【释放】，可手动释放驻车制动。

提示

挡位处于 P 挡时，无法释放电子驻车。

紧急制动

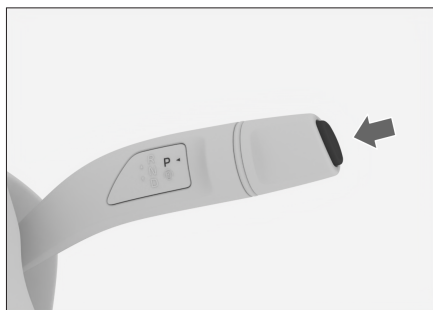

BF345BF845E2

紧急情况下，按压一次 P 档按钮，EPB 系统会施加一次制动力。按压 P 档按钮并保持，EPB 系统会持续施加制动力。

- › 当车速大于等于 3 公里/小时，组合仪表上的 (P) 驻车制动指示灯（红色）点亮，并伴有声音报警提示。
- › 当车速小于 3 公里/小时，组合仪表上的 (P) 驻车制动指示灯（红色）点亮。

警告

只有在遇到紧急情况（如制动踏板受到阻塞）时，才可使用紧急制动功能。



驻车制动

自动驻车功能

当车辆在坡上、遇见红灯或行驶走走停停时，自动驻车（AVH）可使驾驶员无需长时间踩下制动踏板或频繁施加 EPB。使驾驶员驾车更舒适，还能降低车辆溜车的风险。

关闭驾驶员侧车门且系好驾驶员安全带，启动车辆后，触摸前排显示屏  车辆设置 → 【驾驶】 → 【自动驻车】，可以开启或关闭自动驻车。

使用方法

1. 开启 AVH。此时，AVH 功能处于准备状态，组合仪表上的  自动驻车待机指示灯（灰色）点亮。
2. 车辆静止后深踩制动踏板，车辆将自动施加 AVH。此时，AVH 处于工作状态，组合仪表上的  自动驻车工作指示灯（绿色）点亮。
3. 挡位处于 D 挡或 R 挡，踩下加速踏板或制动踏板，AVH 自动解除。
若长时间未踩下加速踏板或制动踏板，AVH 关闭，车辆自动切换为 EPB 施加制动力。

以下情况将强制退出 AVH：

- › 松开驾驶员安全带。
- › 打开驾驶员侧车门。
- › 关闭车辆电源。
- › AVH 工作超过 3 分钟后。

提示

在自动洗车、拖车等情况下，请关闭 AVH。

灯光设置

i 提示

因车型配置不同，灯光界面可能会略有差异。

通过前排显示屏  车辆设置 → 【灯效】 → 【基础灯效】界面，可进行灯光相关设置。

- › 【近光灯高度调节】：可以设置近光灯的高度。
- › 【主动迎宾灯光】：电源模式处于 OFF 且灯光总开关处于 AUTO 挡位，周围环境光照明暗度达到车辆灯光开启条件，从车外解锁车门（机械钥匙解锁车门除外），车外灯将点亮。
- › 【节电延时】：可以设置节电功能的延时生效时间。

电源模式切换至 OFF，若电源模式和门锁状态在设定的时间内未发生变化，将自动开启节电功能，以达到节省电量的目的。

- › 【顶灯延时】：当阅读灯、顶灯门控功能处于开启状态，在解锁车辆时或将电源模式切换至 OFF 模式且关闭所有车门时，阅读灯、顶灯将在点亮一段时间（设定的时间）后自动熄灭。
- › 【照我回家】：可以设置为关闭或设置此功能触发后灯光的点亮时间。

开启自动大灯，若当前环境光照明暗度达到车辆灯光开启条件，当电源模式由 ON 切换至 OFF 模式后主驾车门由关闭到打开时（或者主驾车门处于打开状态时电源模式由 ON 切换至 OFF 模式时），车外灯将自动点亮一段时间，以保证您能够在黑暗环境中离开车辆。

- › 【寻车提醒】：可以设置触发寻车功能时的车辆提示状态。
- › 【门控灯】：功能开启后，开启车门将联动阅读灯和顶灯联动点亮。

i 提示

开启门控功能，打开车门，若环境光照较亮时，阅读灯、顶灯不会点亮。

通过显示屏控制灯光

通过前排显示屏  车辆设置 → 【常用】，可以设置大灯相关的功能。

i 提示

未启动车辆时，请不要长时间使用车外灯光照明。否则，可能导致蓄电池亏电，影响车辆正常启动。

- › 触摸【OFF】按钮，可以手动关闭位置灯和近光灯。
- › 触摸  位置灯按钮，可以手动开启位置灯。

⚠ 注意



行车中，请勿将位置灯代替近光灯使用。否则，有发生事故的风险。

因为位置灯的亮度不足以照亮车辆前方的道路。所以，在天色昏暗或能见度不佳时请开启近光灯。

- › 触摸  近光灯按钮，可以手动开启近光灯。
- › 触摸【AUTO】自动大灯按钮，位置灯和近光灯将根据周围环境的亮度自动开启或关闭。

灯光控制

⚠ 注意

- 白天由于浓雾而影响视野时，车灯可能不会自动亮起，请手动开灯。
- 自动灯光控制只能对驾驶起到辅助作用。在任何时候，驾驶员都应该对车辆的照明负责。
- 触摸  后雾灯按钮，可以开启或关闭后雾灯。开启后雾灯，会联动开启近光灯和位置灯。
- 近光灯处于点亮状态且未开启远光灯时，触摸  自动远近光按钮，可以开启或关闭远近光自动切换功能。功能开启后，组合仪表上的  自动远光工作指示灯（绿色）点亮。

⚠ 警告

远近光自动切换功能只是一种辅助功能。在交通状况或天气条件需要时，驾驶员应根据光线和视野情况手动切换远近光灯。如遇以下情况，必须进行手动干预：

- 不利于行车的天气条件，如大雾或雨雪天气等。
- 急转弯或在坡路上行驶时。
- 在交叉路口或无法完全看到对面来车时，如对面来车的灯光被防撞栏遮挡或在高速公路上行驶时。
- 在照明状况较差且建筑物多的区域行驶时。
- 当道路附近有对自身照明差的交通参与者时，如行人或非机动车辆等。
- 当道路附近有高反光物体时，如交通标志等。
- 当前车窗玻璃上的雨量光线传感器附近有脏污、结霜或被标贴覆盖时。

灯光控制开关

远近光手动切换

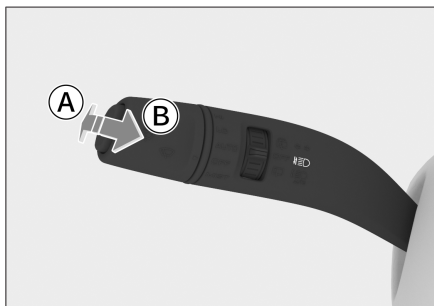

Ⓐ 远光灯开启

Ⓑ 远光灯闪烁

- 近光灯处于点亮状态时，沿远离方向盘方向按压灯光控制组合开关，可以开启或关闭远光灯；松手后，组合开关自动回位。
- 沿方向盘方向拉起灯光控制组合开关，远光灯点亮；松手后，组合开关自动回位，远光灯熄灭。反复操作，可实现远光灯闪烁。

提示

远光灯处于点亮状态时，组合仪表上的  远光灯指示灯（蓝色）点亮。

远近光自动切换

通过前排显示屏  车辆设置 → 【常用】 → 【自动远近光灯】，可以开启或关闭远近光自动切换功能。

远近光自动切换功能已开启，且近光灯处于点亮状态时：

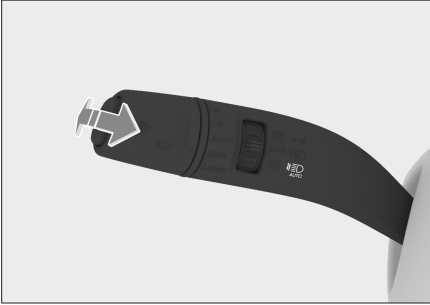

8EB7B3CDB2B9

- 沿远离方向盘方向按压灯光控制组合开关，可以在远光灯常亮和自动远光模式之间切换。

组合仪表上的  自动远光工作指示灯（绿色）点亮，表示当前已处于自动远光模式，此时系统可根据当前车速及周围环境亮度自动开启或关闭远光灯。

组合仪表上的  自动远光工作指示灯（绿色）熄灭，表示当前未处于自动远光模式，此时远光灯常亮。

- 沿靠近方向盘方向拉起灯光控制组合开关，可以退出自动远光模式并熄灭远光灯。

警告

远近光自动切换功能只是一种辅助功能。在交通状况或天气条件需要时，驾驶员应根据光线和视野情况手动切换远近光灯。如遇以下情况，必须进行手动干预：

- 不利于行车的天气条件，如大雾或雨雪天气等。
- 急转弯或在坡路上行驶时。
- 在交叉路口或无法完全看到对面来车时，如对面来车的灯光被防撞栏遮挡或在高速公路上行驶时。

- 在照明状况较差且建筑物多的区域行驶时。
- 当道路附近有对自身照明差的交通参与者时，如行人或非机动车辆等。
- 当道路附近有高反光物体时，如交通标志等。
- 当前车窗玻璃上的雨量光线传感器附近有脏污、结霜或被标贴覆盖时。

转向和变道信号

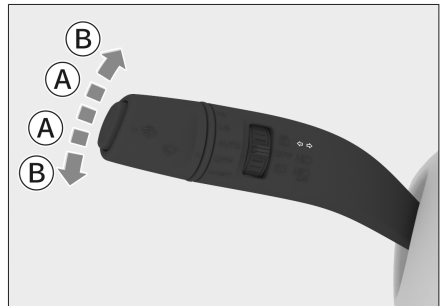

59CBDEFF6619

Ⓐ 变道信号

Ⓑ 转向信号

- 变道信号：向上或向下拨动灯光控制组合开关一个挡位，松手后组合开关自动回位且相应的转向灯闪烁 3 次。

- 转向信号：向上或向下拨动灯光控制组合开关两个挡位，松手后组合开关自动回位，此时相应的转向灯持续闪烁，转向结束后转向灯自动关闭。

向上或向下拨动灯光控制组合开关一个挡位，可手动关闭转向灯。

灯光控制

危险警告灯



3A9CF56BA49D

如果车辆出现故障或遭遇交通事故等状况，为提醒其他车辆请开启危险警告灯。

按压开关，可以开启或关闭危险警告灯。

紧急制动报警

通过前排显示屏  车辆设置 → 【驾驶】 → 【紧急制动双闪】，可以开启或关闭紧急制动报警功能。

功能开启后，当车辆行驶速度超过 50 公里/小时，如果您紧急制动车辆，那么危险警告灯将闪烁几次，以提示后方车辆及时避让。

车内灯

注意

未启动车辆时，请不要长时间使用车内灯光照明。否则，可能导致蓄电池亏电。

阅读灯



F9C3A7538DA8

按压对应阅读灯灯罩，可以开启或关闭对应阅读灯。

可通过前排显示屏  车辆设置 → 【灯效】 → 【基础灯效】界面，设置开启门控灯功能，阅读灯将根据车门状态自动开启或关闭。



提示

开启门控功能，打开车门，若环境光照较亮时，阅读灯不会点亮。

侧顶灯



9D7175C6C925

按压  左侧顶灯开关或  右侧顶灯开关，可以开启或关闭相应的顶灯。

开启门控功能后，顶灯将根据周围环境的亮度及车门状态自动开启或关闭。

行李区照明灯

后背门开启或关闭时，行李区照明灯自动开启或关闭。

氛围灯

通过前排显示屏  车辆设置 → 【灯效】 → 【氛围灯】，可以设置灯光相关的功能。

- › 【氛围灯开关】：可以开启或关闭氛围灯。
- › 【亮度调节】：可以调节氛围灯的亮度。
- › 【模式选择】：可以设置氛围灯的工作模式及对应的颜色选择。

提示

- › 氛围灯点亮状态下，挂入 R 挡，氛围灯熄灭；退出 R 挡，氛围灯点亮。
- › 氛围灯设置为音乐律动模式时，音频暂停或静音时，将切换为静态模式。
- › 若车速超过 90 公里/小时，氛围灯会自动切换为静态模式，车速回落至低于 80 公里/小时后，氛围灯恢复为之前的状态。

雨刮控制

前雨刮

前雨刮挡位

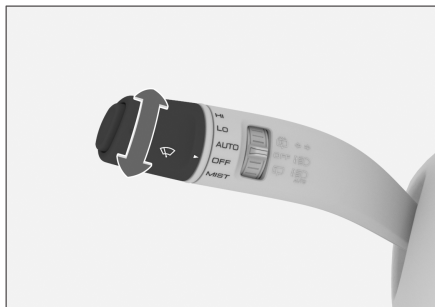

9EC34FE07F9C

- › 前雨刮点动操作【MIST】
将前雨刮控制旋钮旋至【MIST】位置，松开后自动回位，前雨刮刮刷 1 次。
- › 前雨刮关闭【OFF】
将前雨刮控制旋钮旋至【OFF】位置，前雨刮关闭。
- › 自动刮刷【AUTO】
将前雨刮控制旋钮旋至【AUTO】位置，前雨刮根据雨量大小自动刮刷。

⚠ 警告

- › 雨量光线传感器并不能充分识别每次降水并激活前雨刮。如果风窗玻璃上的雨水影响了视线，则应在需要时及时手动调节前雨刮挡位或刮刷频率。
- › 自动前雨刮处于【AUTO】挡位时，如果从车外碰触到内后视镜附近的风窗玻璃或风窗玻璃受到振动，则前雨刮可能会意外运转。小心不要让前雨刮夹住您的手指等部位。
- › 在洗车或无前雨刮使用需求时，请不要使前雨刮处于【AUTO】挡位。否则，前雨刮可能会意外运转。

⚠ 注意

- › 如果内后视镜附近的风窗玻璃表面较脏或粘有异物（积雪、树胶等），需先进行清洁并去除异物，否则可能会影响自动雨刮正常工作。
- › 由于雪花的形状不同，有时即使雪花接触到雨量光线传感器，传感器也不能正常感知，致使前雨刮不能正常工作。而雪花融化后，有可能造成前雨刮自动刮刷。

› 低速刮刷【LO】

将前雨刮控制旋钮旋至【LO】位置，前雨刮低速刮刷。

› 高速刮刷【HI】

将前雨刮控制旋钮旋至【HI】位置，前雨刮高速刮刷。

⚠ 注意

- › 如果风窗玻璃表面较脏或粘有异物（积雪、树胶等），需先进行清洁并去除异物，否则可能会损坏雨刮片或雨刮内部结构。
- › 在寒冷季节使用雨刮前，请务必检查雨刮片是否被冻结在风窗玻璃上。如果雨刮片已被冻结在风窗玻璃上，请在解冻后使用，否则可能会损坏雨刮片和雨刮电机。
- › 因积雪等原因导致雨刮中途停止运转时，请关闭雨刮并尽快将车辆停放在安全地点，然后清除积雪等杂物，以便雨刮能够正常工作。

洗涤功能

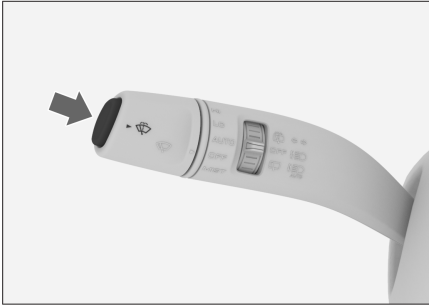

A39F8177F63E

按压顶部洗涤按钮并保持住，前雨刮将使用车窗洗涤液刮刷前车窗玻璃，松手后自动回位。

⚠ 注意

- › 避免长时间持续使用洗涤器。否则，可能会损坏洗涤电机。
为保护洗涤电机，洗涤器持续工作一段时间后可能会自动关闭。
- › 洗涤液不足时，请及时添加。在寒冷的季节，应添加合适的洗涤液，以确保洗涤液不会结冰。否则，不但会失去洗涤功能，还会冻坏相关部件。
- › 请勿在车窗玻璃上使用可以产生镀层的产品（例如：镀晶或镀膜类的洗涤液、玻璃镀膜等），否则可能会导致雨刮刮刷时跳动异响。
- › 请勿使雨刮片接触油性清洗剂类的产品，否则会发生化学反应，导致雨刮片严重变形。

冬季模式

寒冷季节，车外温度低于 0 °C，车速低于 5 公里/小时，雨刮自动进入冬季模式，处于【AUTO】挡位时即使满足自动刮刷条件也不会刮刷。这是为了避免雨刮被冻住时，开启自动刮刷导致雨刮电机或雨刮片损坏。冬季模式时若您需要开启雨刮，可手动开启点动刮刷、低速刮刷或高速刮刷。当车辆外部温度高于 0 °C 或车速高于 5 公里/小时，雨刮自动退出冬季模式。

i 提示

冬季模式在每次车辆上电后只触发一次。

⚠ 警告

在寒冷季节使用雨刮前，请务必检查雨刮片是否被冻结在车窗玻璃上。如果雨刮片已被冻结在车窗玻璃上，请在解冻后使用，否则可能会损坏雨刮片和雨刮电机。

后雨刮

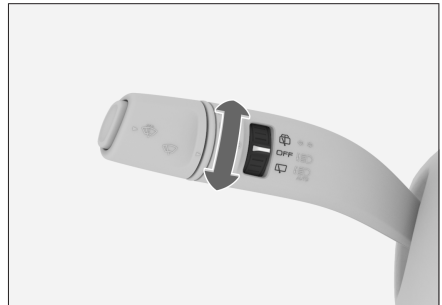

7FD0D96B9F1F

- › 将后雨刮控制旋钮旋至  后车窗玻璃洗涤位置并保持住，后雨刮将使用车窗洗涤液刮刷后车窗玻璃。松手后，控制旋钮自动回位。

雨刮控制

⚠ 注意

- › 避免长时间持续使用洗涤器。否则，可能会损坏洗涤电机。
为保护洗涤电机，洗涤器持续工作一段时间后可能会自动关闭。
 - › 洗涤液不足时，请及时添加。在寒冷的季节，应添加合适的洗涤液，以确保洗涤液不会结冰。否则，不但会失去洗涤功能，还会冻坏相关部件。
 - › 请勿在风窗玻璃上使用可以产生镀层的产品（例如：镀晶或镀膜类的洗涤液、玻璃镀膜等），否则可能会导致雨刮刮刷时跳动异响。
 - › 请勿使雨刮片接触油性清洗剂类的产品，否则会发生化学反应，导致雨刮片严重变形。
- › 将后雨刮控制旋钮旋至【OFF】位置，后雨刮关闭。
 - › 将后雨刮控制旋钮旋至  后雨刮开启位置，后雨刮开始工作。

前雨刮设置

通过前排显示屏  车辆设置 → 【车辆】 → 【门窗】界面，可以设置自动雨刮灵敏度。

设置的灵敏度值越大，前雨刮在 AUTO 挡位时对雨量的感应越灵敏。

3

驾驶辅助系统

泊车系统	60
辅助驾驶系统	65
胎压监测系统	78
定速巡航系统	79
智慧寻车	81
影像记录仪	82
行人警示音	86
不停车电子收费系统 (ETC)	87
辅助控制系统	89
排放控制系统	92
电源管理系统	94

泊车系统

泊车系统传感器

泊车系统通过摄像头和雷达传感器探测车辆周边的交通情况，并根据探测结果辅助驾驶员采取相应的措施，以提升泊车时的安全性和舒适性。

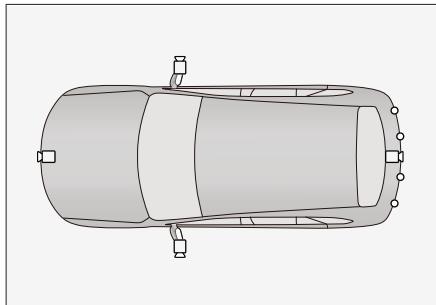

E78E8A8C6CDA

图示	说明	位置
	摄像头	前保险杠上； 后保险杠上； 外后视镜上。
	超声波雷达	后保险杠上

i 提示

因车型配置不同，传感器类型及数量可能有所差异，请以实车为准。

! 警告

泊车系统仅是一种辅助工具，不能代替驾驶员对外界情况的判断。在任何情况下，驾驶员都应该对车辆的安全性负责，并在泊车或类似操作时，随时观察车辆周边情况。

泊车系统存在盲点，可能探测不到某些区域的障碍物。因此，在泊车或类似操作时，请务必确保车辆附近没有儿童或动物。

禁止对车辆进行改装。如果改装了悬架、轮胎、保险杠、灯光等部件，可能会影响车辆姿态、车辆制动性能、传感器探测范围、周围环境亮度感知等，导致泊车功能无法正常工作。

! 注意

- 倒车时，应确认后背门已完全关闭。
- 禁止敲击摄像头、雷达。
- 不可用高压水枪正对摄像头、雷达进行冲洗。否则，可能会造成系统故障或引起火灾等。
- 禁止使用具有磨损性或尖锐的物体清洁摄像头、雷达，请用软布擦拭或用水（低水压）清洗，将摄像头或雷达表面洗干净。

i 提示

泊车系统工作时，受超声波雷达特性影响，以下情况下可能造成泊车系统对障碍物识别效果下降或不识别，导致车辆损坏，包括但不限于：

- 处于雷达探测盲区的物体，例如较矮小的物体、保险杠下的物体、离车辆太近或太远的物体。
- 无法探测到的悬空物体，例如消防箱、车辆后备胎、货车车尾。
- 周围有同频率的超声波杂音，例如金属声、高压气体排放声、车辆喇叭正对雷达鸣叫时。

- › 障碍物是铁丝网、篱笆、细柱、绳索、购物车、两轮车等细小无法反射有效声波的物体。
- › 障碍物是雪、棉质或表面易吸收声波的物质时。
- › 障碍物为表面不反射探测信号的物体和穿此类衣服的人员时。
- › 障碍为锥状物体或表面倾斜物体时。
- › 障碍为墙角、车辆尾部等直角类物体。
- › 在草地或崎岖不平的路面。
- › 在积水或积雪的路面。
- › 在上下坡道时。
- › 当牌照弯曲、翘起或安装了较大的牌照装饰架时。
- › 超声波雷达受损、错位或被异物遮挡（例如隐形车膜）。
- › 为保证系统正常工作，必须使传感器保持清洁，无积雪和冰等覆盖物。

i 提示

摄像头同样存在一定局限性，以下情况可能影响泊车系统的正常工作，包括但不限于：

- › 左右后视镜或车头车尾摄像头受损，导致摄像头不能工作或错位。
- › 摄像头污损或被遮挡。
- › 环境亮度过亮，例如摄像头被阳光直射。
- › 环境亮度过暗，例如无灯光照射的地库或夜晚。
- › 环境亮度变化较大，不一致，例如斑驳的树影下、反光的地坪漆车位。

- › 车位线不清晰或车位线与车位颜色对比不明显，例如地砖/草砖车位。
- › 非常规的车位，例如前后宽度不一致的梯形车位或停车楼的弧形车位。
- › 车位旁存在圆形、方形柱子。
- › 障碍物局部侵入或紧贴车位。
- › 系统可能无法判断并排除有禁停标线、锥桶、限停牌、地锁的车位或者专用车位。
- › 系统可能无法排除车位内有障碍物的车位，例如自行车、三轮车、低矮杂物、砖头等。

泊车设置

影像辅助

通过前排显示屏  车辆设置 → 【辅助驾驶】 → 【影像辅助】，可以设置影像辅助系统相关的功能，具体设置项目请以实车为准。

- › 【行车环视退出】：可以设置环视退出车速。
车速超过设定值，全景影像自动关闭。
- › 【转向环视开启】：功能开启后，挡位位于 D 挡且车速低于 30 公里/小时时，开启转向灯或转动方向盘一定角度，全景影像自动开启。方向盘归位后关闭转向灯或车速超过一定值时，全景影像自动关闭。
- › 【D 挡低速环视开启】：功能开启后，每次重新启动车辆并在首次切换至 D 挡时，全景影像自动开启。

泊车系统

倒车雷达

系统简介

倒车雷达是一种雷达探测装置。在倒车时，通过传感器探测车辆的后方是否有障碍物以及障碍物距离的远近，并用声音提示，从而辅助驾驶员安全、轻松地泊车。

i 提示

功能开启后，当雷达出现故障时，系统会提示雷达故障相关信息，且雷达报警区域显示为红色状态，此时，请联系服务商进行修复。

探测范围及报警方式

传感器位置	探测范围 [米]
后部侧边	0.6
后部中央	1.5

使用方法

倒车雷达随全景环视影像同时开启与关闭。

开启倒车雷达后，如果传感器识别出探测范围内有障碍物，就会开始报警。

随着车辆与障碍物距离的缩短，报警声音的频率将逐渐升高，当车辆发出急促报警音时，不得再继续行车，以避免发生碰撞。

全景环视影像

系统简介

本系统通过四个摄像头摄取车辆周边影像，并将影像信号输送到显示屏进行显示，从而辅助驾驶员安全、轻松地操控车辆，避免碰撞。

使用方法

› 按压向盘左侧的 360° 泊车辅助按钮，可开启或关闭全景环视影像。



- › 在后排显示屏全应用界面，触摸  全景影像按钮，可以开启全景影像。
- › 挂入 R 挡，全景环视影像自动开启。
- › 挂入 P 挡，全景环视影像自动关闭。
- › 车速超过设定值，全景环视影像自动关闭。

界面介绍

提示

因车型配置不同，影像界面功能布局有所不同，请以实车为准。

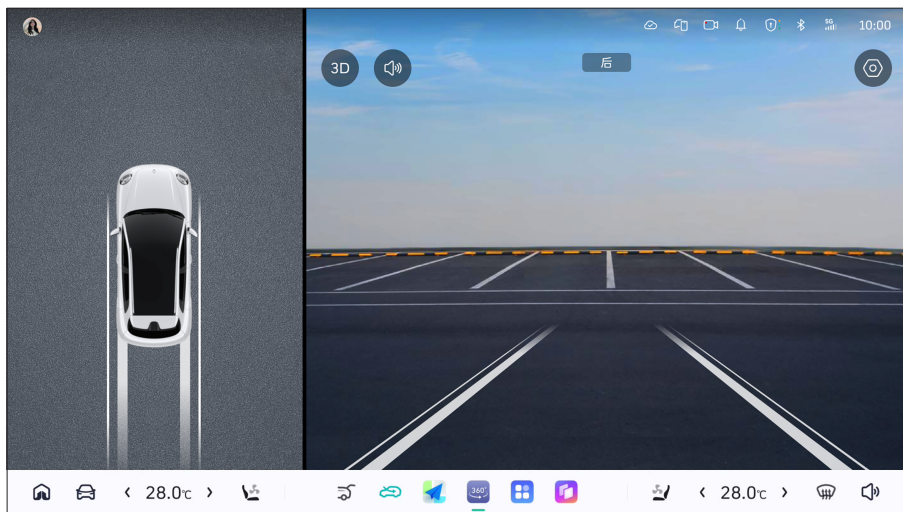

AE87E78084E6

- › 触摸  泊车声音按钮，可以开启或关闭雷达报警音。

每次开启全景影像时，雷达报警音默认开启。

- › 触摸 3D 按钮，视图模式在 2D 与 3D 之间切换。

2D 视图模式下，触摸俯视图界面，车辆周围区域显示视角按钮，触摸视角按钮，可切换至相应的视角影像；触摸  车轮视角按钮，可切换至车轮视角影像，依据需要可以切换为前轮视角、后轮视角或四轮视角。

3D 视图模式下，触摸俯视图界面，车辆周围区域显示视角滑轨，滑动滑轨上的视角按钮，可自由切换视角影像。

全景影像设置

触摸  设置按钮，可打开全景影像设置界面。

- › 【透明底盘】：功能开启后，随着车辆行驶，影像界面逐渐显示车辆下方的路面图像。
- › 【低速紧急制动】：可以开启或关闭低速紧急制动功能。
- › 【默认开启车轮视角】：功能开启后，开启全景环视影像时，影像界面默认显示车轮视角影像。
- › 其他设置项，可参见“泊车设置”。（▶ 第 61 页）

自动视角切换

挂入 D 挡，自动切换至前视影像；挂入 R 挡，自动切换至后视影像；D 挡时，开启转向灯，影像区域自动切换至车轮盲区视角。

辅助驾驶系统传感器

辅助驾驶系统通过摄像头探测车辆前方的交通情况，并根据探测结果辅助驾驶员采取相应的措施，以提升驾驶车辆时的安全性和舒适性。

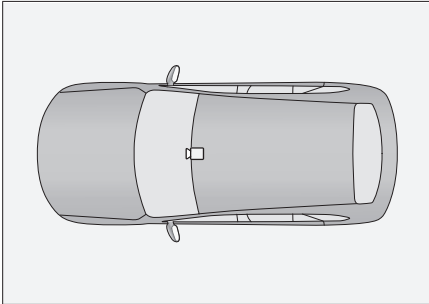

9226A777412C

图示	说明	位置
	摄像头	内后视镜底座附近

i 提示

因车型配置不同，传感器类型及数量可能有所差异，请以实车为准。

! 警告

- › 辅助驾驶系统仅是一种辅助工具，不能代替驾驶员对道路及交通状况的判断，更不能代替驾驶员驾驶车辆。在任何情况下，驾驶员都应该对车辆的安全性负责，必须时刻集中精力谨慎驾驶。
- › 牵引其他车辆时，辅助驾驶系统无法正常工作，请关闭辅助驾驶相关功能。

- › 禁止对车辆进行改装。如果改装了悬架、轮胎、保险杠、灯光等部件，可能会影响车辆姿态、车辆制动性能、传感器探测范围、周围环境亮度感知等，导致辅助驾驶功能无法正常工作。

关于摄像头

用于识别车道线、交通标志、车辆前方目标等，为辅助驾驶功能提供相关信息。

! 警告

- › 严禁私自拆卸或改装摄像头。
- › 当摄像头无法正常工作时，依赖于摄像头提供车道线、交通标志、目标信息的功能会受限。
- › 摄像头的探测范围是有限的，无法探测到极限范围以外的目标。
- › 当摄像头出现故障或损坏时，请及时联系服务商进行维修或更换。

! 警告

许多因素会影响摄像头的性能，导致探测性能下降、探测延迟、探测错误，这些因素包括但不限于：

- › 夜间照明条件差的情况。
- › 雨、雪、雾等能见度差的天气情况。
- › 道路起伏或道路不平引起车辆晃动的情况。
- › 环境光线明暗急剧变化的情况。
- › 强光直射摄像头的情况。
- › 风窗玻璃变形或损坏，导致摄像头安装位置和角度发生偏差的情况。
- › 复杂路口。
- › 环境温度过高或过低的情况。

辅助驾驶系统

- › 摄像头被异物覆盖的情况。
- › 跟车过近，摄像头被遮挡的情况。
- › 护栏、高架、树木等在道路上投出阴影的情况。
- › 隧道光线差的情况。
- › 经过窄弯、急转弯道路、狭窄道路（例如摩托车道）的情况。
- › 车道线特征不明显的情况。

i 提示

当仪表提示系统传感器探测受限时，请检查并确保摄像头及其周围清洁且无遮挡物，以确保系统正常工作。

前向辅助

前向辅助系统通过前风窗玻璃上的摄像头识别车道上的车辆。当探测到前方有碰撞风险时，将发出报警提示或干预，以降低碰撞风险。

▲ 警告

- › 前向辅助系统仅是一种辅助工具，不能代替驾驶员对道路及交通状况的判断，更不能代替驾驶员驾驶。在任何情况下，驾驶员都应该对车辆的安全性负责，必须时刻集中精力谨慎驾驶。
- › 本系统无法保证在所有情况下都能正常工作。因此，禁止以测试本系统为目的，将车驶向行人、动物或车辆，这可能导致严重的损害和伤亡。
- › 在复杂的行驶状况下，系统可能会进行不必要的制动。例如在建筑工地和铁轨处、车辆前方存在喷洒或溅起的水花时。

- › 本系统在能见度低（如雨雪天气、雾霾、夜晚等）的情况下可能无法正常工作或不起作用。

通过前排显示屏  车辆设置 → 【辅助驾驶】 → 【主动安全】 → 【碰撞辅助】，可选择相应的功能进行设置。

自动紧急制动 (AEB)

自动紧急制动系统包含前碰撞预警系统和制动辅助功能。

前向行驶时，此功能将在有限范围内检测到本车与前方行人、骑车人及车辆（大多数静止车辆或与本车同车道同向行驶车辆）存在碰撞风险时，主动发出视觉警示、声音报警、触觉报警，以及尝试主动制动以降低行驶车速，最大限度的减少前向碰撞的冲击，提高驾驶车辆安全性能。

前碰撞预警

车速在系统工作范围内，有限范围内探测到行人或车辆且有碰撞风险时，会发出报警，提示驾驶员在合适时间内采取有效的安全驾驶措施。

警示信息包含：

- › 组合仪表图像及文字显示。
- › 声音报警。

制动辅助

车速在系统工作范围内，有限范围内探测到行人或车辆有碰撞风险且驾驶员未采取有效的安全驾驶措施，系统会控制车辆进行紧急制动，最大限度避免碰撞，若碰撞已不可避免，则最大程度降低车速以减轻碰撞程度，并且会发出图像、声音报警、触觉报警提示驾驶员，同时车辆危险警告灯快速闪烁以提醒后方车辆，降低被后车追尾风险。

制动辅助还可以在在一定程度上应对交叉路口转弯时发生的潜在风险。在交叉路口转弯时，本车车速在系统工作范围内，若在有限范围内探测到与对向来车或行人有碰撞风险时，系统将进行辅助制动减速以最大限度减轻碰撞程度，并且车辆会发出图像、声音报警提示驾驶员，同时车辆危险警告灯快速闪烁以提醒后方车辆，降低被后车追尾风险。系统在有限范围内可探测到与您的车辆对向行驶的行人和车辆（如：乘用车、卡车、客车等）。

系统工作时，会发出以下报警信息：

- › 组合仪表图像及文字显示。
- › 声音报警。

警告

- › 自动紧急制动系统的工作范围大约为 4~150 公里/小时。
- › 自动紧急制动系统是一项紧急碰撞辅助功能，出于安全考虑，严禁驾驶员有意识主动驶向行人、骑车人及车辆以测试自动紧急制动功能。
- › 自动紧急制动系统是一项紧急碰撞辅助功能，设计的目的并非完全防止碰撞。系统仅仅是在车辆处于紧急碰撞风险的状态下，在有限的的能力范围内，通过尝试降低行驶车速来最大限度的减少前向碰撞的冲击。请驾驶员不要过度依赖自动紧急制动系统，以免造成严重的人身伤亡和财产损失。

- › 自动紧急制动系统受到若干因素的限制，无法代替驾驶员准确制动。同时该系统无法满足在所有驾驶状态、环境、天气、路况下都有准确无误的功能，该系统可能导致车辆进行非必要的报警和制动或者遗漏报警和制动，驾驶时需要始终集中全部注意力，时刻准备采取制动和/或转向措施以避免碰撞。切勿仅仅依赖自动紧急制动系统避免碰撞或减弱碰撞影响。
- › 自动紧急制动系统不能代替维持本车与前方行人、骑行者、车辆间的安全行车距离，请避免行车过程中与上述目标距离过近或激进的驾驶行为。
- › 当自动紧急制动系统关闭后，车辆即使检测到潜在危险也不会发出警告或执行制动，建议您不要关闭此功能。该功能会在下次上电后重新打开。

警告

以下状况可能导致自动紧急制动系统不会制动、制动中断或制动能力下降，包括但不限于以下情况：

- › 挡位处于 R 挡时。
- › 电子稳定控制系统未开启或功能受限。
- › 制动功能不能完全起作用时（例如制动零件过冷、过热或潮湿时，车辆维护不当、制动器或轮胎过度磨损、轮胎气压异常等）。
- › 摄像头探测受限或故障（如被遮挡、表面脏污等）。
- › 驾驶员未佩戴安全带。
- › 驾驶员侧车门未关闭。
- › 驾驶员已经在进行制动时。

辅助驾驶系统

- › 驾驶员深踩或急踩加速踏板时。
- › 驾驶员急打方向时。
- › 车辆处于交叉路口转弯时，未遵守交通法规正确开启转向灯。
- › 触发自动紧急制动后约 20 秒内无法再次触发。
- › 前方未再检测到车辆、骑行人或行人。
- › 在冰雪路面、湿滑路面、碎石路或沙漠路面行驶时。

警告

- › 自动紧急制动系统启动时，可能不会完全将车速降至静止，若系统中断制动请驾驶员随时准备控制车辆。
- › 若车辆在紧急制动过程中，驾驶员操作加速踏板，制动踏板或采取转向干预，则系统会退出紧急制动功能。请驾驶员随时准备控制车辆。
- › 自动紧急制动系统在紧急制动过程中，制动踏板会迅速下沉。请不要将脚放置在制动踏板下方，以防止受伤。也不可在制动踏板下方放置任何物品，从而影响制动。
- › 自动紧急制动系统启动时，若此刻车辆车速较低，系统有一定能力降低车速直至完全停车，以尽量避免潜在的碰撞，但不会使车辆持续保持静止，此时请驾驶员主动施加制动。若车辆静止，系统会启用电子驻车制动器，以在车辆停止时将其稳住。若要继续行车，需松开电子驻车制动器，或用力踩下加速踏板或主动转动方向盘。

- › 自动紧急制动系统的预警功能仅供驾驶员参考，无法代替驾驶员本人的注意力与判断。当系统发出视觉文字及图片、声音、触觉报警时，请您立即采取避免碰撞措施解除潜在风险，切勿依赖自动紧急制动系统介入制动车辆。
- › 自动紧急制动系统仅仅辅助您安全行车，系统受若干因素影响，请您务必保持专注，遵守现行交通法律法规，安全行驶，您始终承担安全驾驶的最终责任。

警告

以下操作可能导致自动紧急制动系统不会发出警报或警报中断，包括但不限于：

- › 当驾驶员已经在进行制动时，自动紧急制动系统可能不会发出警报。
- › 当驾驶员深踩或急踩加速踏板时，自动紧急制动系统可能不会发出警报或警报中断。
- › 当驾驶员猛打方向时，自动紧急制动系统可能不会发出警报或警报中断。

警告

自动紧急制动系统功能可能会受限，使自动紧急制动系统功能受限或不起作用的目标，包括但不限于：

- › 迎面而来的车辆、摩托车。
- › 侧向横穿的车辆、摩托车。
- › 横置、斜置、对向停放的车辆、摩托车。
- › 异型车辆，如牵引车、泥车等。
- › 非常规的小型轮式车（如婴儿车、旅行箱、购物车、轮椅等）。

- › 不常见的交通工具（如马车、牛车等）。
- › 交通灯、警示牌、路障（锥桶等）。
- › 垃圾桶、纸箱、包裹。
- › 墙、石头、道路边缘。
- › 飞落或掉落的物体。
- › 动物。
- › 其他非车辆物体。

警告

自动紧急制动系统依赖的关联摄像头检测能力有限，可能会出现非必要的报警和制动或者遗漏报警和制动，包括但不限于以下情况：

- › 车速较高时，系统可能无法识别到静止目标。
- › 近距离切入到前车前方的车辆（尤其大巴、货车等）。
- › 被障碍物、行人、车辆或其他物体等局部遮挡的目标。
- › 行驶在湿滑、弯曲或山坡道路上。
- › 前方出现带挂车的车辆、牵引车、泥车、特殊异型车。
- › 如脏物、标签等遮挡摄像头视野范围内的前风窗玻璃区域。
- › 能见度受天气限制（如雾、霾、雨雪、沙尘暴天气等）。
- › 周围区域昏暗中行（如黎明或黄昏、夜间、隧道中行驶等）。
- › 探测到的目标颜色与周围环境颜色几乎相同。
- › 当强光照射摄像头或是光照强度突然发生变化时。

- › 环境亮度突变（如进出隧道进出口时，遭遇强光、逆光等）。
- › 摄像头检测能力受限。

警告

上述警告、提示、受限并未尽述所有可能影响自动紧急制动系统正常工作能力的情况，更多的因素都会干扰自动紧急制动系统，驾驶员需要集中精力保持专注，时刻关注交通环境，时刻准备采取避让措施，安全驾驶。切勿仅仅依赖自动紧急制动系统避免碰撞或减弱碰撞影响。

前碰撞预警灵敏度

前碰撞预警灵敏度分为 3 个级别。

- › 低：本车与前方行人或车辆距离较近时，系统进行报警提示。
- › 标准：本车与前方行人或车辆距离为系统设定正常值时，系统进行报警提示。
- › 高：本车与前方行人或车辆距离较远时，系统进行报警提示。

低速紧急制动

功能开启后，车辆在低速倒车过程中，如果探测到障碍物并判断存在碰撞风险时，系统将辅助紧急制动以降低发生碰撞的风险。此时，全景影像界面上的  低速紧急制动激活指示灯（红色）点亮约 3 秒后消失。

全景影像界面上的  低速紧急制动故障警告灯（黄色）点亮约 3 秒后消失，表示低速紧急制动系统存在故障。

辅助驾驶系统

⚠ 注意

- › 低速紧急制动功能仅是一种辅助功能，无法保证在所有情况下探测到所有障碍物。
- › 在复杂路况下（如越野路况、比较狭窄的通道或杂草、碎石路面等），请关闭低速紧急制动功能。否则，系统可能会进行不必要的制动。
- › 车辆加装牵引装置后或牵引其他车辆时，请关闭低速紧急制动功能。否则，系统可能会进行不必要的制动。

车道辅助

车道辅助系统为车辆在高速公路和其他条件良好的公路上行驶时而设计的，通过前风窗玻璃上的摄像头识别行车环境，可在驾驶员无意识偏离车道时，提醒驾驶员纠正路线，部分功能甚至会辅助驾驶员纠正方向，以减轻事故后果。

通过前排显示屏  车辆设置 → 【辅助驾驶】 → 【主动安全】 → 【车道辅助】，可选择相应的功能进行设置。

⚠ 警告

- › 车道辅助系统仅是一种辅助工具，不能代替驾驶员对道路及交通状况的判断，更不能代替驾驶员驾驶。在任何情况下，驾驶员都应该对车辆的安全性负责，必须时刻集中精力谨慎驾驶。
- › 驾驶员必须始终把双手放在方向盘上，随时准备好转向。驾驶员始终有责任将车辆保持在安全车道内行驶。

⚠ 注意

车道辅助系统仅在车道分界线清晰可见的情况下方可正常工作。在某些情况下可能无法正常工作或不起作用。例如：

- › 车道分界线模糊不清、非标准车道分界线或车道分界线被覆盖等情况。
- › 路面上有影响识别车道分界线的物体时（如积水、缝隙、车辙、文字标识、人行横道、凸起或凹坑等）。
- › 能见度低时（如雨雪天气、雾霾、夜晚等）。
- › 车辆受侧风影响较大时。
- › 车道合并或分开时。
- › 当强光照射摄像头或是光照强度突然发生变化时。
- › 摄像头周围的前风窗玻璃脏污、结冰、破损或被遮盖时。
- › 在急转弯、狭窄道路（例如摩托车道）、侧倾道路上行驶时。
- › 过于靠近前车行驶，阻碍摄像头的探测范围时。

i 提示

如果您在驶过车道分界线前已开启转向灯、主动旋转方向盘、操作加速踏板或制动踏板，则系统不会介入。在这种情况下，系统认为您在主动驾驶车辆。

车道保持辅助

车道保持辅助功能开启后，可选择辅助形式：

- › 声音：可在驾驶员无意识偏离车道时发出声音报警，以提醒驾驶员控制方向。

- › 震动：可在驾驶员无意识偏离车道时发出震动报警，以提醒驾驶员控制方向。
- › 声音+震动：可在驾驶员无意识偏离车道时发出声音和震动报警，以提醒驾驶员控制方向。
- › 纠偏：可在驾驶员无意识偏离车道时，辅助驾驶员校正方向盘将车辆保持在车道内。若校正失败，则发出声音报警，以提醒驾驶员控制方向。

i 提示

- › 当车速在 60~150 公里/小时范围内时，车道辅助功能才能工作。
- › 纠偏功能不会持续控制车辆，只有在检测到偏离车道一侧的车道线时才会控制车辆进行转向。
- › 预警功能只具备报警作用，不会控制车辆，在发出报警提示时需要驾驶员及时控制方向盘进行转向。

开启车道保持辅助功能后，组合仪表上的车道分界有以下几种情况：

- › 不显示：表示系统未检测到车道分界线。
- › 灰色：表示系统已检测到车道分界线。
- › 蓝色：表示系统正在校正方向盘。
- › 红色并闪烁：表示系统报警，此时需要驾驶员及时矫正方向，回到本车道内。

自适应巡航系统

在笔直畅通的高速公路上驾驶时，自适应巡航系统可使您不用脚踩加速踏板，而使车辆保持在设定的车速行驶。当系统检测到正前方车辆的行驶速度小于本车设定的巡航车速时，则以设定的安全距离，跟随前车行驶。

⚠ 警告

- › 自适应巡航系统仅是一种辅助工具，不能代替驾驶员对道路及交通状况的判断，更不能代替驾驶员驾驶。在任何情况下，驾驶员都应该对车辆的安全性负责，必须时刻集中精力谨慎驾驶。
- › 不正确地使用自适应巡航系统可能会导致撞车事故。
- › 只有在气候条件良好，在畅通的公路上行驶时才可使用自适应巡航系统。
- › 在诸如市区、蜿蜒道路、狭窄道路、湿滑路面、大雨天或其他恶劣气候条件下，不建议使用自适应巡航系统。
- › 在坡路上行驶时，不建议使用自适应巡航系统，主要基于以下几点：
上下坡行驶时，自适应巡航系统不能维持设定的车速。
前方车辆驶过坡顶或坡底后，自适应巡航系统可能无法探测到前方车辆，造成突然加速或制动过晚。

激活巡航

1. 行车过程中，若满足自适应巡航功能激活条件时，组合仪表  自适应巡航待机机指示灯（灰色）点亮。

⚠ 注意

激活条件：

- › 所有车门及后背门完全关闭。
- › 驾驶员已经正确佩戴安全带。
- › 启动车辆，并挂入 D 挡。
- › 电子稳定控制系统处于开启状态。
- › 未施加驻车制动。
- › 车速低于 150 公里/小时。

辅助驾驶系统

2. 向下拨动巡航控制拨杆 1 次，激活自适应巡航，组合仪表  自适应巡航工作指示灯（蓝色）点亮。此时，系统将根据当前路况信息，选择使用跟车起步、弯道辅助等功能。

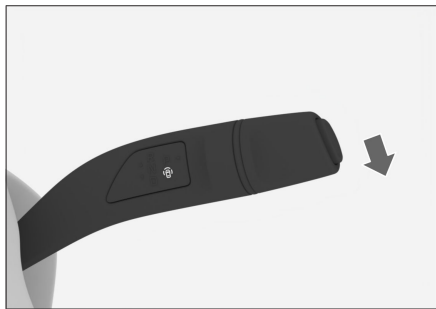

6624244AFC02

提示

指示灯中的数字会随巡航车速变化。

注意

自适应巡航系统的最低设定车速为 30 公里/小时。当本车车速小于 30 公里/小时，系统设定车速为 30 公里/小时；当本车车速大于 30 公里/小时，系统将以前车速开始巡航。

巡航车速/车距调节

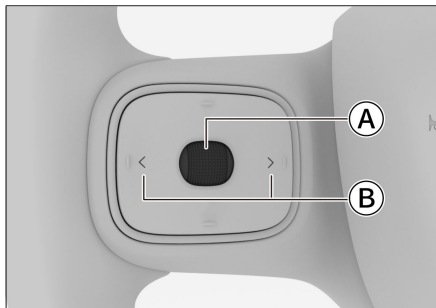

2CC89E574F99

 巡航车速调节滚轮

巡航车距调节按钮

上下滚动方向盘左侧的调节滚轮，可以提高或降低巡航车速。

提示

只有前方道路畅通时，车辆才会加速到设定车速。否则，将按设定的车距等级跟随前方车辆行驶。

按压方向盘左侧的 < 减小或 > 增大按钮，可以调节车距等级。

车距等级不是固定距离。同一个车距等级下，跟车距离会随车速的变化而变化。

提示

- › 设置车距等级较低，可能会导致发生紧急情况时来不及反应，您始终有责任合理调节车距及等级。
- › 与干燥路面行驶时相比，在湿滑路面行驶时，应选择更大的车距等级。

解除巡航

解除巡航有以下两种方法：

- › 踩下制动踏板。
- › 在巡航开启的情况下，向上拨动巡航控制拨杆一个挡位并松开。

重新恢复巡航

一些原因临时退出巡航后，向下拨动巡航控制拨杆至底部并保持 1 秒再松开，将恢复上次设定的车速开启巡航。

提示

出现以下情况，将退出巡航功能：

- › 踩下加速踏板加速行驶超过 1 分钟。
- › 挂入 N、R 或 P 挡。

- › 松开驾驶员安全带。
- › 打开驾驶员侧车门。
- › 施加驻车制动。
- › 防抱死制动系统被激活。
- › 电子稳定控制系统被激活/关闭。
- › 车辆向后溜车。
- › 制动盘过热。
- › 车辆下电。

跟车起步功能

此功能可使车辆在 0~150 公里/小时的车速范围内跟随另一辆汽车。

在交通拥堵的情况下，可使车辆跟随前车减速至停止状态。此时：

- › 如果前车在 3 秒内驶离，车辆会辅助您跟随前车起步。
- › 如果前车停车时间较长（3 秒~3 分钟），轻踩加速踏板可重新启动系统。
- › 如果前车停车时间超过 3 分钟，车辆将施加驻车制动。
- › 如果驾驶员打开车门或松开安全带，车辆将施加驻车制动。

i 提示

解除巡航功能后，跟车起步功能关闭。

弯道辅助功能

车辆开启巡航后，如果车辆驶入弯道的速度过高，弯道辅助功能将适当降低车速。

! 警告

- › 当进入、驶出弯道或在弯道内行驶时，系统可能无法及时探测到同车道前方的车辆，在此种情况下车辆可能制动过晚，驾驶员须保持谨慎，随时准备好操控车辆。
- › 弯道行驶时，系统可能错误探测到其他车道的车辆，造成不必要的制动。
- › 在急转弯道路上（例如：蛇行道路或连续急弯道路）行驶可能超出系统过弯能力，导致车辆突然加速或偏离车道，需驾驶员时刻关注周围环境，保持双手把握方向盘谨慎驾驶。

功能限制

遇到以下情况，自适应巡航系统可能不会采取制动措施：

- › 前方突然切入车辆时。
- › 高于 60 公里/小时行驶时，前方有低速行驶的车辆。
- › 同车道上，迎面驶来车辆时。
- › 横跨车道的车辆或物体。
- › 行人或动物，以及小型车辆（如自行车、摩托车）。
- › 前方车辆突然减速时。
- › 周围车辆溅起的水、雪或泥等妨碍传感器检测时。
- › 由于行李区装载过多物品等原因导致车头上翘时。
- › 在弯曲或狭窄的道路上行驶时。
- › 前车尾部尺寸较小或离地间隙非常高时。
- › 方向盘操作不稳或您在车道内的位置不定时。

辅助驾驶系统

智慧巡航系统

智慧巡航系统是在自适应巡航的基础上，当传感器探测到车道分界线时，可辅助驾驶员将车辆保持在车道中间行驶，辅助驾驶员安全、轻松地操控车辆。

警告

本系统无法应对所有交通、天气和道路状况，在光线条件差（如：夜晚、阴天）、光线急剧变化（如：进出隧道）、地面大范围阴影（物体、景观特征投射到路面上）等情况下传感器的识别能力会受到限制，因此，并不能替代驾驶员对于路况的判断。在任何情况下，驾驶员都应该对车辆的安全性负责，必须时刻谨慎驾驶并遵守适用的法律和道路交规。

注意

在使用智慧巡航系统时，必须手握方向盘并注视前方道路。当驾驶员长时间双手脱离方向盘时，系统将发出报警以提示驾驶员控制车辆。如果驾驶员未能及时控制车辆，系统将在本车道内执行紧急停车。紧急停车过程：开启危险警告灯，缓慢刹停车辆，挡位切换至 P 挡，施加驻车制动。紧急停车后，需先将车辆电源切换至 OFF 模式，再重新启动车辆，否则，智慧巡航功能无法激活。

激活巡航

1. 行车过程中，若满足智慧巡航激活条件时，组合仪表  智慧巡航待机指示灯（灰色）点亮。

注意

激活条件:

- › 所有车门及后背门完全关闭。
- › 驾驶员已经正确佩戴安全带。
- › 启动车辆，并挂入 D 挡。
- › 电子稳定控制系统处于开启状态。
- › 未施加驻车制动。
- › 系统探测到车道分界线。
- › 车速低于 150 公里/小时。

若未满足上述条件，导致系统退出，此时驾驶员应立即控制车辆的制动踏板、加速踏板及方向盘，控制车辆的速度和方向。

2. 向下连续拨动巡航控制拨杆 2 次，激活智慧巡航，组合仪表  智慧巡航工作指示灯（蓝色）点亮。此时，根据当前路况信息，可使用智慧躲闪等功能。

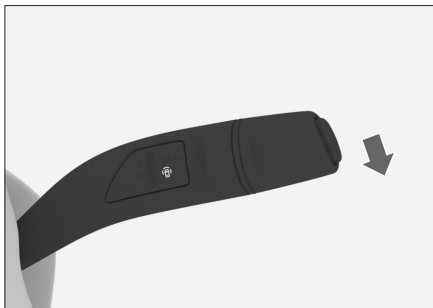

6624244AFCD2

注意

智慧巡航系统的最低设定车速为 30 公里/小时。当本车车速小于 30 公里/小时，系统设定车速为 30 公里/小时；当本车车速大于 30 公里/小时，系统将以当前车速开始巡航。

巡航车速/车距调节

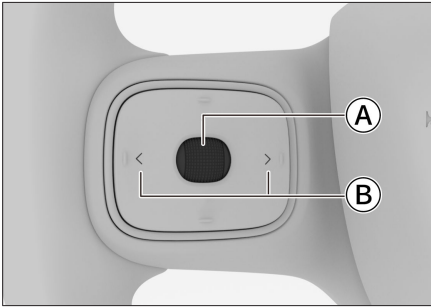

2CC89E574F99

Ⓐ 巡航车速调节滚轮

Ⓑ 巡航车距调节按钮

上下滚动方向盘左侧的调节滚轮，可以提高或降低巡航车速。

i 提示

只有前方道路畅通时，车辆才会加速到设定车速。否则，将按设定的车距等级跟随前方车辆行驶。

按压方向盘左侧的 < 减小或 > 增大按钮，可以调节车距等级。

车距等级不是固定距离。同一个车距等级下，跟车距离会随车速的变化而变化。

i 提示

- › 设置车距等级较低，可能会导致发生意外情况时来不及反应，您始终有责任合理调节车距及等级。
- › 与干燥路面行驶时相比，在湿滑路面行驶时，应选择更大的车距等级。

解除巡航

解除巡航有以下两种方法：

- › 踩下制动踏板。

- › 在巡航开启的情况下，向上拨动巡航控制拨杆一个挡位并松开。

i 提示

出现以下情况，将退出巡航功能：

- › 踩下加速踏板加速行驶超过 1 分钟。
- › 挂入 N、R 或 P 挡。
- › 松开驾驶员安全带。
- › 打开驾驶员侧车门。
- › 施加驻车制动。
- › 防抱死制动系统被激活。
- › 电子稳定控制系统被激活/关闭。
- › 车辆向后溜车。
- › 制动盘过热。
- › 车辆下电。

智慧躲闪

当智慧巡航开启且处于工作状态，系统识别到本车即将超越邻道大型车辆（货车、卡车、客车等）时，将控制本车略微远离大车行驶。待超越大车后，本车将恢复至当前车道中央区域行驶。

i 提示

当车速在 60 ~150 公里/小时范围内时，智慧躲闪才能工作。

! 注意

以下情况可能不会触发智慧躲闪功能：

- › 系统识别到一侧邻道有大车，另一侧邻道有车或另一侧邻道为路肩时。
- › 夜晚、大雾、雨雪等恶劣天气时。
- › 车辆处于弯道时。

辅助驾驶系统

⚠ 注意

在某些情况下，智慧巡航功能可能无法正常工作或不起作用。例如：

- › 无车道线或两侧车道线模糊不清、非标准车道分界线或车道分界线被覆盖等情况。
- › 路面上有影响识别车道分界线的物体时（如积水、缝隙、车辙、文字标识、凸起或凹坑等）。
- › 能见度低时（如雨雪天气、雾霾、夜晚等）。
- › 车辆受侧风影响较大时。
- › 车道合并或分开，车道划分不清晰的区域，如路口、匝道口、待行区等。
- › 当强光照射摄像头或是光照强度突然发生变化时。
- › 摄像头周围的前风窗玻璃脏污、结冰、破损或被遮盖时。
- › 在急转弯、狭窄道路（例如摩托车道）上行驶时。
- › 过于靠近前车行驶，阻碍摄像头的探测范围时。

交通标志

交通标志信息功能通过前风挡玻璃上的摄像头识别交通标志，并在组合仪表上显示，以辅助驾驶员驾驶。

通过前排显示屏  车辆设置 → 【辅助驾驶】 → 【驾驶辅助】 → 【交通标志】，可选择相应的功能进行设置。

- › 【交通标志识别】：功能开启后，可识别道路上的交通标志并显示在组合仪表上，提示驾驶员注意交通标志信息。

- › 【巡航车速限制】：交通标志识别功能开启后，可开启此功能。

功能开启后，巡航行驶时，若系统识别到 ≥ 40 公里/小时的限速标志且与当前设定车速有差异时，系统会提醒驾驶员是否需要调整当前巡航车速至限定车速。

⚠ 警告

交通标志信息功能仅用于提醒驾驶员注意交通标志，并不适用于所有情况，不能替代驾驶员对于道路限速信息的判断。

在任何情况下，驾驶员都应该对车辆的安全性负责，必须时刻谨慎驾驶并遵守适用的法律和道路交通规则。

⚠ 注意

交通标志信息功能仅在速度标志清晰可见的情况下方可正常工作。在某些情况下可能无法正常工作或不起作用。例如：

- › 标志褪色。
- › 标志位于弯道上时。
- › 标志摆放角度不当。
- › 标志正在旋转或已损坏。
- › 标志被完全或部分遮挡时。
- › 标志被冰霜、雪、灰尘等完全或部分覆盖时。
- › 对于过远或过高的速度标志。
- › 对于横向排布的速度标志。
- › 对于附着在道路表面的限速提醒或标志。
- › 能见度低时（如雨雪天气、雾霾、夜晚等）。
- › 当强光照射摄像头或是光照强度突然发生变化时。

- › 摄像头周围的前风窗玻璃脏污、结冰、破损或被遮盖时。
- › 过于靠近前车行驶，阻碍摄像头的探测范围时。

i 提示

- › 系统识别到的限速类标志的速度单位同组合仪表车速单位一致。
- › 对于同一限速标志的多个限速值，系统会显示最高的限速值。
- › 当多个限速标志并列时，系统会显示最高限速值，请以当前车道实际限速值为准。
- › 车辆正在转弯时，可能无法识别速度标志。

胎压监测系统

系统简介

胎压监测系统（TPMS）可以实时监测轮胎压力和温度，并在轮胎出现异常时及时报警，以提醒驾驶员采取相应措施，从而避免发生事故。

▲ 注意

- › 如果更换的轮胎为非纯正备件，可能会影响 TPMS 的正常工作。
 - › 安装了轮胎防滑链或车轮被覆盖时，TPMS 可能无法正常工作。
 - › TPMS 可能因无线电干扰而无法正常工作。
 - › 轮胎故障更换轮胎后，建议及时修复故障轮胎，并完成胎压传感器匹配学习。若故障轮胎放置到车上，可能会导致 TPMS 显示异常。
 - › 更换轮胎或轮胎换位后，启动车辆以高于 30 公里/小时的车速持续行驶约 9 分钟，胎压监测系统自动识别胎压、胎温及定位，若 9 分钟后胎压、胎温不显示或显示有误，请尽快与服务商联系，重新设置 TPMS。
-
- › TPMS 并不能取代正常的轮胎保养。即使 TPMS 没有报警，也应该经常检查轮胎并确保其胎压正常。
 - › 车辆行驶所产生的热量、外部环境以及行驶时间等因素会影响轮胎压力。一般情况下，胎压会有 30 千帕左右的波动，这是正常现象。

监测功能

长按方向盘右侧的滚轮按钮，进入仪表自定义信息编辑界面，然后向上或向下滚动方向盘右侧的滚轮按钮，直至仪表自定义信息界面显示胎压监测信息，可以实时查看四个在用轮胎的压力和温度信息。

当轮胎压力过低或温度过高时，胎压监测界面上的异常轮胎图标显示为黄色并闪烁。

报警功能

当轮胎压力过低或温度过高时，组合仪表将进行如下报警：

- › 信息中心显示相应的报警界面，异常轮胎图标显示为黄色，并发出声音报警。
- › 组合仪表上的  胎压监测系统警告灯（黄色）点亮。

如果行车中出现轮胎报警信息，应避免急转弯和突然制动。请降低车速，驶入安全带，尽快停车，并联系服务商进行故障处理。

系统简介

在笔直畅通的高速公路上驾驶时，定速巡航系统可使您不用脚踩加速踏板，而使车辆保持在设定的车速行驶。

警告

- › 本系统仅是一种辅助工具，不能代替驾驶员对道路及交通状况的判断，更不能代替驾驶员驾驶。在任何情况下，驾驶员都应该对车辆的安全性负责，必须时刻集中精力谨慎驾驶。
- › 为避免误操作定速巡航系统，不使用此系统时请将其关闭。
- › 不正确地使用定速巡航系统会导致撞车事故。
- › 只有在气候条件良好，行驶在畅通的高速公路上时，才可使用定速巡航系统。
- › 在诸如市区、蜿蜒道路、湿滑路面、大雨天或其他恶劣气候条件下，不建议使用定速巡航系统。
- › 在坡路上行驶时，禁止使用定速巡航系统。上下坡行驶时，此系统不能维持设定的车速。
- › 定速巡航系统启动时，禁止驾驶员离开驾驶位置。
- › 启动定速巡航系统后，若想尽快使车辆减速，应正常踩下制动踏板。

使用方法

提示

由于定速巡航系统是为车辆在高速公路和其他条件良好的公路上行驶时而设计的，所以巡航车速需在 30~150 公里/小时范围内。

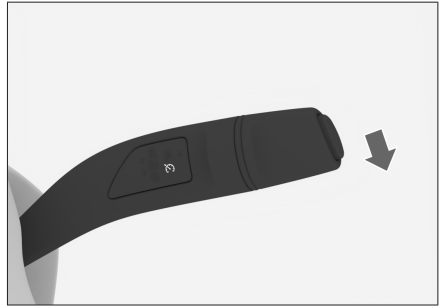

2883124FCE39

开启系统

D 挡行驶过程中，车速在 30~150 公里/小时范围内，向下拨动定速巡航控制拨杆，激活定速巡航，组合仪表上的  定速巡航指示灯（绿色）点亮，表示定速巡航系统已开启并以当前车速设定为巡航车速行驶，组合仪表显示巡航设置信息。

调整巡航车速

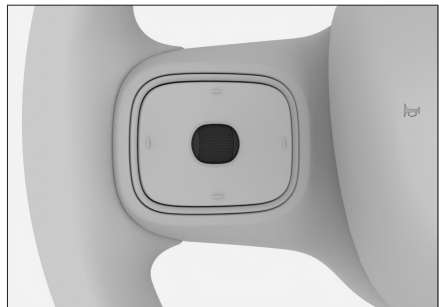

8F04024DD8FE

上下滚动方向盘左侧的调节滚轮，可以提高或降低巡航车速。

临时加速

巡航车速设定期间踩下加速踏板可以临时提高车速，加速完成后，松开加速踏板将恢复至之前设定的巡航车速。

定速巡航系统

解除设定车速

踩下制动踏板，解除设定的巡航车速。解除设定巡航车速后，系统并未关闭，组合仪表上的  定速巡航指示灯（绿色）继续点亮。

关闭系统

向上拨动定速巡航控制拨杆，关闭定速巡航系统，组合仪表上的  定速巡航指示灯熄灭。

通过前排显示屏  车辆设置 → 【感知】 → 【远程感知】 → 【智慧寻车】，开启智慧寻车功能后，当电源模式处于 OFF 模式时，可在手机 APP 端查看车辆停车位、前方环境照片等信息。启动车辆后，相关信息将自动删除。

影像记录仪

系统开启与关闭

电源模式处于 ON 时，影像记录仪自动开启；电源模式切换至 OFF 时，影像记录仪自动关闭。

影像记录仪开启后，通过摄像头实时采集影像并记录到 U 盘中。通过前排显示屏可对影像记录仪进行相关设置及查看影像记录。

⚠ 注意

以下情况可能会导致记录损坏或丢失：

- › 记录过程中拔出 U 盘或 U 盘松动。
- › 记录过程中突然断电。
- › 记录过程中影像记录仪损坏。

全景环视记录功能

利用全景环视影像系统的摄像头实时记录车辆周围影像，可通过相册进行查看。

U 盘接口

影像记录仪 U 盘接口位于内后视镜底座右侧，位置如图所示。



i 提示

- › 首次插入 U 盘时，请通过前排显示屏进行格式化，否则系统可能无法识别。
- › 由于 U 盘型号众多，系统不能保证兼容所有 U 盘。请选择容量介于 64~512G 之间且格式为 FAT 32，传输速度 USB3.0 及以上的正规 U 盘。
- › 在拔出 U 盘之前，请先将车辆电源切换至 OFF 模式，以避免文件丢失。

摄像头

摄像头位于前风窗玻璃顶部中间位置，内后视镜底座内。

⚠ 注意

- › 请检查并确保摄像头清洁且无遮挡物，以确保系统正常工作。
- › 禁止使用具有磨损性或尖锐的物体清洁摄像头。
- › 禁止敲击摄像头。

录像与拍照

在前排显示屏的全应用界面，触摸【影像记录仪】按钮，切换至影像记录仪界面。



E53738339ECC

- Ⓐ 设置按钮
- Ⓑ 快门按钮
- Ⓒ 相册按钮

- › 触摸【录像】按钮，再触摸 ● 快门按钮可手动录制前后一段时间车前视频。
- › 触摸【拍照】按钮，再触摸 ● 快门按钮可手动拍摄车前照片。

相册

触摸影像记录仪界面的相册按钮，切换至相册界面，可查看和管理记录的视频或截图。

触摸视频或图片可进行查看。触摸【管理】按钮，可将选择的视频或图片分享到官方手机 APP 或将其删除。

i 提示

由于账号权限不同，在查看和管理不同的相册时，系统显示的功能项可能略有差异，请以实车显示为准。

影像记录仪

- › 【循环相册】：影像记录仪自动记录的视频。

由于存储空间有限，当存储文件达到上限后，系统将自动覆盖较早保存的视频记录，所以如有重要视频，请及时导出以免被覆盖。

- › 【紧急相册】：当系统检测到气囊起爆、紧急制动等信号时而记录的前后一段时间的视频。

由于存储空间有限，当存储文件达到上限后，系统将自动覆盖较早保存的视频记录，所以如有重要视频，请及时导出以免被覆盖。

- › 【用户相册】：用户手动录像的视频和截图。

设置

触摸  设置按钮，切换至设置界面。

- › 【录像声音】：可以开启或关闭影像记录仪的录音功能。

提示

在手动录像时，若需要同时录音，请先打开录音开关，再进行手动录像。否则，录制开始后，无法操作录音开关。

- › 【循环录像】：可以临时关闭循环录像功能。

循环录像功能关闭后，紧急录像不受影响。重新启动车辆后，循环录像自动开启。

提示

只有登录车主账号后，才能使用停止循环录像功能。

- › 【驾驶信息水印】：功能开启后，为车外录像文件增加实时驾驶信息水印，如：灯光信息、辅助驾驶信息、行车相关信息等。
- › 【相册加密】：可开启或关闭相册加密功能。

提示

只有登录车主账号后，才能使用相册加密功能。

- › 触摸【使用帮助】按钮，可查看影像记录仪使用帮助说明。
- › 【恢复默认设置】：可将影像记录仪的所有设置恢复到出厂默认状态。
- › 【U盘】：可查看U盘的使用情况。触摸【格式化】按钮，可将U盘格式化，所有数据将全部删除。

提示

- › U盘首次使用时，建议进行格式化。否则，系统可能无法识别。

› 格式化后，数据将被全部清除无法找回，请谨慎操作。

系统故障

影像记录仪摄像头、U 盘等出现故障时，影像记录仪界面会进行故障提示，请根据提示完成操作，若仍无法恢复正常，请联系服务商进行检修。

行人警示音

每次启动车辆，行人警示音（AVAS）默认开启。

通过前排显示屏  车辆设置 → 【声音】 → 【音效设置】 → 【行人警示音】，可以临时关闭行人警示音或预览并设置行人警示音的音效类型。

系统开启后，车辆处于行驶挡位（D 挡或 R 挡），车速不高于 30 公里/小时，系统会发出提示音，用于提醒和警示周边行人有车辆接近，确保驾驶安全。

警告

在有行人可能出现的地方，不可关闭行人警示音。否则，行人听不到警示音，没有注意到有车辆接近，可能会引发交通事故，造成人员严重伤害，甚至死亡。

不停车电子收费系统 (ETC)

系统简介

不停车电子收费系统是用于高速公路或桥梁收费站的自动收费系统（以下简称：ETC）。

通过安装在车辆风窗玻璃上的 ETC 设备与收费站 ETC 车道上的微波天线进行通讯，进行后台结算处理，从而实现车辆通过收费站时无需停车、自动收费的目的。

ETC 设备

ETC 设备位于前风窗玻璃内侧，内后视镜的底座内。

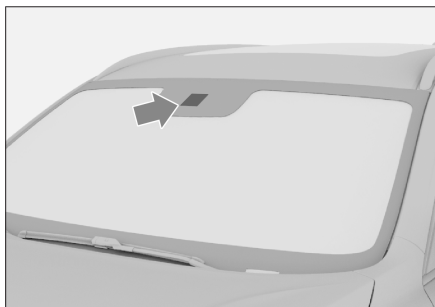

554195165C8D

将电源模式切换至 ON 模式，ETC 设备自动开启，同时蓝牙功能开启。

⚠ 注意

- › 如果前风窗玻璃很脏或有大量积雪，请及时清理，以免影响通讯。
- › 图示仅为位置示意，具体车型请以实车为准。

激活 ETC

首次使用 ETC 之前，必须预先设置并激活 ETC 设备。具体方法如下：

1. 使用购车时预留的手机号登录微信小程序“长城 e 智行”，依据提示完成 ETC 账户开通，例如：开户、代扣签约等。

扫描下方二维码，可快速打开微信小程序。



i 提示

ETC 电子账户绑定银行卡需为一类借记卡，建议绑定长城 ETC 合作银行中国工商银行，同时支持中国建设银行、中国农业银行、中国邮政储蓄银行、交通银行、中国银行以及其他部分银行卡绑定，但无法支持市场上所有种类银行卡绑定。

2. ETC 设备激活。

将电源模式切换至 ON 模式，ETC 设备的蓝牙功能自动开启。打开手机蓝牙，通过小程序搜索 ETC 设备并进行激活。激活成功后才能正常使用 ETC。

i 提示

› ETC 设备蓝牙名称为“GWMETC-***”，需通过微信小程序“长城 e 智行”进行连接激活，无法通过手机或车机蓝牙列表直接连接激活。

如无法搜索到 ETC 设备，请尝试将车辆电源切换至 OFF 模式，重新启动车辆，然后再重新搜索。

› 在对不停车电子收费系统进行激活、重新安装或更改信息等操作时，若提示【打开蓝牙适配器失败】、【扫描设备失败】、【连接失败】等相关信息，请检查并开启手机、微信、微信小程序的蓝牙及位置权限后重试。

不停车电子收费系统 (ETC)

⚠ 注意

在对不停车电子收费系统进行激活、重新安装或更改信息等操作时，若提示【数据写入异常，请联系客服处理，请勿连续重试避免设备不可用】等相关信息，请及时拨打服务热线进行处理，避免您再次操作失败导致 ETC 设备永久不可用。

i 提示

- › 在激活 ETC 设备时，请通过多媒体显示屏确认防拆认证状态正常，激活成功后再次确认激活状态是否正常。
- › ETC 设备只能同时连接 1 部手机蓝牙。手机系统版本需满足：iOS 6.0 或 Android 4.3 以上。
- › 关于 ETC 的更多功能，详见“长城 e 智行”，或咨询您购车时的经销商。

使用 ETC

通过 ETC 车道时，请您与前车之间保持足够的距离，并充分减速（建议不超过 20 公里/小时，或遵循 ETC 车道的限速要求），确保您可以在 ETC 闸门打开后安全通过。

⚠ 注意

- › 若 ETC 交易异常，会伴有声音报警和仪表提示信息，闸门将无法打开，此时请遵循收费站工作人员的指示。并及时联系服务商进行检修。
- › 在 ETC 车道行驶时，不要注视道路两侧的感应设备或信息显示屏，以免影响行车安全。

- › ETC 为先通行后扣费，一般在通行后 3 到 5 天左右银行会通过您签约的电子账户进行代扣，若余额不足，将从您绑定的银行卡对余额进行差额充值用以费用结算。
- › 长城自带 ETC 享受全国通行通用优惠折扣，不支持个别地区当地包年等优惠政策。
- › 若您的车辆出厂时已装配了 ETC，请勿再另行加装其他 ETC 设备，以免出现相互干扰无法使用的情况，甚至会导致原车 ETC 设备故障永久不可使用。

ETC 提示信息

工作状态	文字提示	声音提示
高速入口	-	提示音
高速出口	【本次消费 XX.XX 元】	提示音
交易异常	【ETC 通行异常】	提示音
自检异常或故障时	【ETC 系统故障】	提示音
防拆报警	【ETC 系统故障】	提示音

i 提示

在使用 ETC 时若遇到提示通行异常或系统故障等信息，请联系服务商处理。

辅助控制系统安全提示

关于行车安全

切勿因车辆装配了辅助控制系统而冒险行车，要始终保证车速和驾驶风格与视野、天气、路面、交通状况相适应。

关于改装

对悬架进行改装或使用非指定规格的轮胎或车轮，都将对辅助控制系统造成影响，并可能导致系统故障。

关于声音和振动

- 某些辅助控制系统（如防抱死制动系统）工作时可能产生振动或听到电机工作的声音，这并不表示有故障。
- 由于蓄电池亏电而跨接启动车辆时，发动机可能不会平稳运转且防抱死制动系统或电子稳定控制系统警告灯点亮，这是由于蓄电池电压过低引起的，这并不表示防抱死制动系统或电子稳定控制系统有故障。

制动辅助系统

防抱死制动系统

车辆紧急制动或在湿滑路面行驶期间施加制动时，防抱死制动系统（ABS）有助于防止车轮抱死，以保持对车辆的转向控制。

注意

紧急制动时，请不要分数次、小力度地踩制动踏板。否则，会加长制动距离。

ABS 并非为缩短车辆的制动距离而设计。尤其在下列情况下，与没有装配 ABS 的车辆相比，您的车辆可能会需要更长的制动距离，请务必与前方行驶的车辆保持足够的安全距离：

- 在泥泞、砂砾或积雪路面上行驶时。

- 在颠簸路面上行驶时。
- 在坑洼路面或不平路面上行驶时。

下列情况下，ABS 可能无法有效工作：

- 超出轮胎抓地性能的极限（如在积雪路面上使用过度磨损的轮胎）时。
- 在湿滑路面上高速行驶时。

电子制动力分配系统

车辆制动时，电子制动力分配系统（EBD）将自动调节前、后轴的制动力分配比例，提高制动效能，并配合 ABS 提高制动稳定性，从而保证车辆的平稳。

制动力辅助系统

非常迅速地踩下制动踏板时，可触发制动力辅助系统，以协助增大制动效果，并缩短在紧急制动时的刹车距离。

牵引力控制系统

车辆在湿滑路面上起步或加速时，牵引力控制系统（TCS）有助于保持驱动力并防止驱动轮空转。

防侧翻系统

车辆转弯时，防侧翻系统（RMI）通过监测车辆的运动状态，判断是否有侧翻的风险。若有，RMI 将对某个或多个车轮制动减速，以避免车辆发生侧翻事故。

电子稳定控制系统

电子稳定控制系统（ESC）可帮助降低侧滑危险和在某些行驶状况下通过对单个车轮进行制动来改善行驶稳定性。

电子稳定控制系统发挥作用时，组合仪表上的  电子稳定控制系统警告灯闪烁。此时，一定要加倍小心。



辅助控制系统

i 提示

一般情况下，电子稳定控制系统应始终处于开启状态。仅在以下特殊情况下，才能关闭该系统：

- › 当在深雪或松软的路面上行驶时。
 - › 当车辆被卡死，需要把车辆摇松时。
- 以上情况结束后，应立即重新打开电子稳定控制系统。

关闭/打开方法

车辆启动后，通过前排显示屏  车辆设置 → 【驾驶】 → 【ESC 电子稳定系统】，可以关闭或开启电子稳定控制系统。组合仪表上的  电子稳定控制系统关闭指示灯点亮，表示系统关闭。

i 提示

以下情况将自动开启电子稳定控制系统：

- › 重新将整车电源切换至 ON 模式或 READY 模式时。
- › 车速超过 140 公里/小时。

坡道辅助系统

上坡辅助系统

在坡道起步时，驾驶员松开制动踏板后，上坡辅助系统（HHC）可保持制动力约 2 秒，有效防止溜车。



! 警告

当在坡度大于 30% 的坡道起步时，车辆可能发生溜车。因此不要过度依赖此功能，请注意安全驾驶。

陡坡缓降系统

陡坡缓降系统（HDC）可以在车辆下坡时，主动对车辆进行制动，确保驾驶员能够匀速安全地驶下陡坡。

通过前排显示屏  车辆设置 → 【驾驶】 → 【陡坡缓降】，可以开启或关闭陡坡缓降系统功能。

- › 开启 HDC 后，仪表上的  陡坡缓降指示灯（黄色）点亮。
- › 关闭 HDC 后，仪表上的  陡坡缓降指示灯（黄色）熄灭。
- › 当 HDC 工作时，仪表上的  陡坡缓降指示灯（黄色）闪烁。

! 警告

- › HDC 只是起辅助作用。在任何时候驾驶员都应该对车辆的安全性负责，并且时刻留意周围的交通情况。
- › 当坡度过大时，HDC 可能无法使车辆保持匀速地驶下陡坡，此时您可以通过踩下制动踏板来控制车速。

i 提示

- › 建议在较低挡位使用 HDC。
- › 若车速超过 60 公里/小时，HDC 自动关闭。
- › 开启 HDC 后，仍然可以通过踩制动踏板或加速踏板调整车速。

二次碰撞缓解系统

二次碰撞缓解系统（SCM）可在车辆发生第一次碰撞（安全气囊起爆）后，自动对车辆施加制动，以降低车速或停止车辆，进而降低发生二次碰撞事故的几率和伤害程度。

电动助力转向系统

电动助力转向系统通过监测行驶车速，实时调节助力大小，以保证低速转向的轻便和高速转向的稳定，提升安全感。

排放控制系统

提示信息

排放控制系统因发动机型号不同会有差异，具体配备请以实车为准。

禁止对发动机或排放控制系统的任何部件进行改装。

氧传感器

氧传感器用来检测排放废气中氧气的浓度，并反馈回发动机 ECU，以调整发动机的空燃比，使其达到最佳的燃烧效率，降低废气中一氧化碳、碳氢化合物和氮氧化化合物的含量。

催化转化器

催化转化器是安装在车辆排气系统中最重要的机外净化装置。催化转化器内装有贵金属催化剂，可将一氧化碳、碳氢化合物和氮氧化物等有害气体通过氧化和还原作用转变为无害的二氧化碳、水和氮气。

催化转化器只要正确使用，一般不需要维护，故不要随便拆卸。如需更换时，请联系服务商。

▲ 注意

为避免损坏催化转化器，请注意以下事项：

- › 禁止使用含铅汽油、锰含量超标汽油和硫含量超标汽油。
- › 禁止在燃油量极低的情况下驾驶车辆。如果燃油耗尽会导致发动机熄火（可通过发动机运转不平稳或功率缺失确认），损坏催化转化器。
- › 禁止长时间（5 分钟或更长时间）高怠速运转发动机。

- › 当车辆有发动机故障迹象（如停机或性能下降等），请不要继续驾驶车辆。
- › 禁止在拆下火花塞的状态下运转发动机。
- › 禁止通过推或拉的方式来启动车辆。
- › 禁止加注过多的发动机机油。
- › 请避免催化转化器磕碰。

增压器

增压器可以改善发动机的燃油经济性，提升整车的动力性与性能，减少发动机废气中颗粒物和氮氧化物等有害成分的排量。

燃油蒸发控制装置

车辆正常行驶时，燃油蒸发控制装置可以使燃油蒸汽进入发动机燃烧，以防止燃油蒸汽进入大气。

废气再循环装置

废气再循环装置可以将排气管中的部分废气引入进气管，与新鲜空气混合后进入气缸内燃烧，从而实现废气再循环，有效降低氮氧化化合物的排放。

曲轴箱排放控制装置

曲轴箱排放控制装置可以将曲轴箱内的混合气（未燃烧的燃油蒸气、水蒸气和废气等）通过连接管导向进气管的适当位置，返回气缸重新燃烧。这样既可以减少排气污染，又可以提高发动机的经济性。

车载诊断系统

发动机系统故障警告灯是车载诊断系统的一部分。

装配有车载诊断系统的发动机电子控制模块存储了各种故障数据（尤其是废气排放的故障数据）。如果蓄电池电缆被断开将导致该数据被删除，难以进行快速诊断。因此，检查发动机系统故障警告灯点亮原因时，请不要断开蓄电池电缆。

电源管理系统

系统简介

电源管理系统能够监控车辆各个用电设备的电能消耗情况并进行合理分配，以改善车辆的启动性能和延长蓄电池寿命的目的。

电源管理系统主要包含以下功能：

› 蓄电池监测

通过传感器持续监测蓄电池的电压、电流和温度，并由此计算出蓄电池的当前剩余电量和健康度。

› 休眠电源管理

持续监测车辆停放期间各个用电设备的电能消耗情况，并根据蓄电池监测信息，逐渐关闭不必要的用电设备，以免蓄电池大量放电，确保车辆的启动性能。

› 智能 DC 充电

持续监测车辆长期停放期间各个用电设备的电能消耗情况，若系统检测到蓄电池亏电时，将自动控制动力电池给蓄电池充电，确保车辆的启动性能。

› 静态电源管理

持续监测车辆未启动期间各个用电设备的电能消耗情况，并根据蓄电池监测信息，逐渐关闭不必要的用电设备，以免蓄电池大量放电，确保车辆的启动性能。

i 提示

电源管理系统无法超越物理规律的限制。请注意，蓄电池的功率和使用寿命是有限的。

您应当了解的信息

电源管理系统会优先保障车辆的启动性能。

未启动车辆时，蓄电池电量由动力电池进行补充，当动力电池电量不足时，会停止为蓄电池补充电能，此时使用电气设备会直接消耗蓄电池的电量。

在这些情况下，您会感觉到电源管理系统在发挥作用以控制电能分配。

› 长时间停放车辆时

如果您在数日或数周内没有驾驶车辆，当电源管理系统检测到蓄电池电量过低时，会控制动力电池给蓄电池充电，若因动力电池电量过低等原因无法给蓄电池充电时，电源管理系统会逐渐关闭电气设备或减少电气设备正在使用的电能，这样可以降低电能消耗，有助于更持久地保持车辆的启动性能。

长时间停放车辆后，某些便捷功能（如遥控解锁、手机 APP 控制功能等）可能无法使用。启动车辆后，这些功能将会恢复。

› 未启动车辆时

如果您在未启动车辆的情况下收听收音机或使用视听系统等其他功能，此时由电源管理系统协调蓄电池和动力电池提供用电，若动力电池电量过低，则蓄电池电量会逐渐消耗。

如果蓄电池电能消耗至影响车辆启动时，会在多媒体显示屏或组合仪表上弹出提示信息。此时，如果您想继续使用这些功能，需要启动车辆。

4

仪表与显示屏

组合仪表 96

前排显示屏 103

组合仪表

仪表概览

通过前排显示屏  车辆设置 → 【显示】 → 【仪表设置】界面，可切换仪表屏显示模式。不同模式仪表所显示的信息略有不同。

下面仅以环境模式进行介绍。

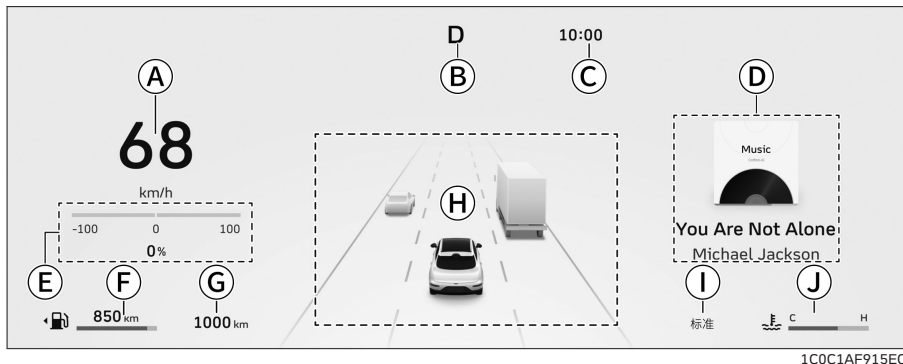

- Ⓐ 车速表
- Ⓑ 燃油表及续航里程
- Ⓒ 挡位显示
- Ⓓ 行驶总里程
- Ⓔ 时间信息
- Ⓕ 辅助驾驶信息
- Ⓖ 自定义信息
- Ⓖ 驾驶模式
- Ⓗ 功率表
- Ⓙ 水温表

提示

图中数据仅供效果展示，请以实车显示为准。

车速表

显示当前的行驶速度。

自定义信息

可根据需要设置此处显示的信息类型。详细介绍，请参见仪表控制。（▶ 第 98 页）

燃油表

显示燃油箱中大概的剩余油量及其对应的续航里程。

提示

长时间行驶在坡路上或拐弯时，油箱内的燃油处于移动状态，燃油显示可能不稳。

注意

- › 续航里程会根据驾驶习惯和道路情况而变化。
- › 如果组合仪表上的  燃油不足警告灯（黄色）点亮，即使显示车辆能够行驶更远，也要及时加油。

水温表

显示发动机冷却液的大致温度。

注意

当水温到达红色预警区时，应立即减速并靠近路边停车检查，待发动机水温正常后，方可重新启动车辆。

组合仪表

仪表控制

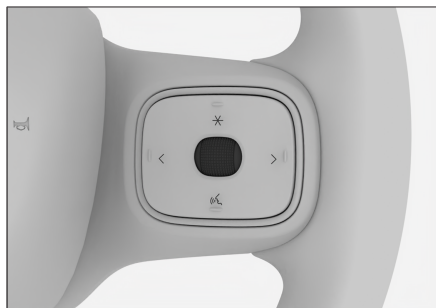

3995AD08552A

- › 长按方向盘右侧的滚轮按钮，可进入仪表的自定义信息编辑界面。
- › 在自定义信息编辑界面，向上或向下滚动方向盘右侧的滚轮按钮，可以切换查看自定义信息。

按压方向盘右侧的滚轮按钮，确认选择并退出自定义信息编辑界面。

- › 按压方向盘右侧的滚轮按钮，可以屏蔽自定义信息界面显示的报警信息。

当存在多个报警信息，向上或向下滚动方向盘右侧的滚轮按钮，可以切换查看报警信息。

仪表指示灯

i 提示

- › 电源模式切换至 ON 模式，部分指示灯或警告灯会短时点亮，表示正在进行系统自检，属于正常现象。
- › 根据车型配置不同，并非组合仪表上的所有指示灯或警告灯均可点亮，部分指示灯或警告灯的显示位置不固定。



重要报警指示灯

此红色灯点亮，表示车辆当前存在重要报警信息且有至少一条重要报警信息被手动屏蔽。

⚠ 警告

不要忽视任何报警提示信息。否则，可能会对车辆造成严重损坏或发生意外事故。

i 提示

车辆当前存在的所有报警信息，可在仪表的报警信息界面查看。



安全带未系警告灯

此红色灯点亮，表示对应座位的驾驶员或副驾驶员。



车门未关警告灯

此红色灯点亮，表示车门处于打开状态或未完全关闭。



安全气囊故障警告灯

此红色灯点亮，表示安全气囊系统出现故障。此时，请尽快到服务商处进行检修。



驻车制动指示灯

此红色灯点亮，表示已施加电动驻车制动。

此红色灯闪烁，表示制动盘温度过高或路面坡度过大。此时有溜车风险，请踩下制动踏板并尽快将车辆停至平坦道路。



制动系统故障警告灯

此红色灯点亮，表示制动液液面过低或制动力分配系统出现故障或电子制动助力系统失效。

此时，请立即将车辆停放在安全地点，并联系服务商。否则，会造成重大事故。



电动助力转向系统故障警告灯

此红色灯点亮，表示电动助力转向系统出现故障，转向助力消失。此时，应将车辆停靠在安全地点，关闭车辆后等待数分钟再重新启动车辆，若此灯仍保持点亮，请尽快到服务商处进行检修。

警告

此红色灯点亮，电动助力转向系统将停止工作。此时，需要使用较大的力量操作方向盘才能够实现转向功能，请尽快到服务商处进行检修。



车道偏离预警故障警告灯

此红色灯点亮，表示车道偏离预警功能存在故障。此时，请勿使用此功能，并尽快到服务商处进行检修。



车道保持辅助故障警告灯

此红色灯点亮，表示车道保持辅助功能存在故障。此时，请勿使用此功能，并尽快到服务商处进行检修。



动力电池故障警告灯

此红色灯点亮，表示动力电池出现严重故障，动力系统将紧急断电。



动力系统故障警告灯

此红色灯点亮，表示车辆的动力系统存在严重故障，车辆将无法继续行驶。此时，请联系服务商。



蓄电池充电系统警告灯

车辆启动后，此红色灯点亮，表示低压蓄电池系统存在故障。此时，请尽快到服务商处进行检修。



自动远光故障警告灯

此黄色灯点亮，表示自动远光功能存在故障。此时，请根据需要手动开启远光灯或近光灯，并尽快到服务商处进行检修。



后雾灯指示灯

此黄色灯点亮，表示后雾灯处于点亮状态。



胎压监测系统警告灯

此黄色灯点亮，表示轮胎气压过低或温度过高，并伴有声音提示。此时，请停车检查并联系服务商。

此黄色灯闪烁一段时间后点亮，表示胎压监测系统出现故障，并伴有数次声音提示。

警告

若此黄色灯点亮，应避免急转弯或紧急制动，并尽快将车辆驶入安全地点，停车检查。

组合仪表

在轮胎气压过低或温度过高的情况下驾驶车辆，会增加轮胎发生故障的可能性，甚至会导致车辆严重损坏或发生意外事故。



驻车制动故障警告灯

此黄色灯点亮，表示电动驻车制动系统出现故障。



防抱死制动系统故障警告灯

此黄色灯点亮，表示防抱死制动系统出现故障。此时，请联系服务商。

此黄色灯点亮时，车辆仍具有普通的制动能力，但没有防抱死功能。



陡坡缓降指示灯

此黄色灯点亮，表示陡坡缓降系统已开启并处于准备状态。

此黄色灯闪烁，表示陡坡缓降系统处于工作状态。



电子稳定控制系统警告灯

此黄色灯闪烁，表示电子稳定控制系统处于工作状态。

此黄色灯点亮，表示电子稳定控制系统出现故障。



电子稳定控制系统关闭指示灯

此黄色灯点亮，表示电子稳定控制系统已关闭。



电动助力转向系统故障警告灯

此黄色灯点亮，表示转向助力效果降低，此时需要使用更大的力量操作方向盘。若重新启动车辆或者短距离行驶后此灯仍保持点亮，请尽快到服务商处进行检修。



前碰撞辅助系统关闭指示灯

此黄色灯点亮，表示自动紧急制动及前碰撞预警功能已关闭。



前碰撞辅助系统故障警告灯

此黄色灯点亮，表示自动紧急制动及前碰撞预警功能存在故障。此时，请尽快到服务商处进行检修。



功率降低指示灯

此黄色灯点亮，表示车辆存在影响整车功率输出的故障。此时，整车功率降低，车速将受到限制。



动力电池切断指示灯

此黄色灯点亮，表示车辆高压回路已断开，请联系服务商进行检修。



动力系统故障警告灯

此黄色灯点亮，表示车辆的动力系统存在故障。此时，请立即将车辆停放在安全地点，并联系服务商。



制动能量回收故障警告灯

此黄色灯点亮，表示制动能量回收系统存在故障。



左转向指示灯

此绿色灯闪烁，表示左转向灯处于工作状态。

开启危险警告灯时，转向指示灯及车外所有的转向灯将一起闪烁。

⚠ 注意

转向指示灯快速闪烁时，通常意味着转向灯系统存在故障，请尽快到服务商处进行检修。否则，其他驾驶员将看不到您发出的信号。



右转向指示灯

此绿色灯闪烁，表示右转向灯处于工作状态。

开启危险警告灯时，转向指示灯及车外所有的转向灯将一起闪烁。

⚠ 注意

转向指示灯快速闪烁时，通常意味着转向灯系统存在故障，请尽快到服务商处进行检修。否则，其他驾驶员将看不到您发出的信号。



近光灯指示灯

此绿色灯点亮，表示近光灯在开启并处于工作状态。



位置灯指示灯

此绿色灯点亮，表示位置灯及牌照灯处于点亮状态。



自动远光工作指示灯

此绿色灯点亮，表示自动远光功能已开启。



自动驻车工作指示灯

此绿色灯点亮，表示自动驻车功能已开启并处于工作状态。



READY 指示灯

此绿色灯点亮，表示车辆已启动，可以正常行驶。



定速巡航指示灯

此绿色灯点亮，表示定速巡航功能已开启。



远光灯指示灯

此蓝色灯点亮，表示远光灯处于点亮状态。



自适应巡航工作指示灯

此蓝色灯点亮，表示自适应巡航功能已激活（成功设定巡航车速）。

i 提示

指示灯中的数字会随巡航车速变化。



智慧巡航工作指示灯

此蓝色灯点亮，表示智慧巡航功能已激活（成功设定巡航车速）。



自动驻车待机指示灯

此灰色灯点亮，表示自动驻车功能已开启并处于准备状态。



自适应巡航待机指示灯

此灰色灯点亮，表示自适应巡航功能已开启并处于准备状态。

i 提示

指示灯中的数字会随巡航车速变化。



智慧巡航待机指示灯

此灰色灯点亮，表示智慧巡航功能已开启并处于准备状态。

组合仪表



水温警告灯

此灯点亮，表示发动机冷却系统水温过高。此时，请停车检修，否则会损坏发动机。



燃油低位警告灯

此灯点亮，表示燃油不足。

在坡道或转弯等情况下，因油箱内燃油流动，此灯可能提前点亮。

⚠ 注意

禁止在燃油剩余量极低的情况下驾驶车辆。否则，可能会因燃油耗尽而损坏排放控制系统及动力系统。



发动机故障警告灯

发动机启动后，此灯点亮，表示发动机存在影响排放的故障。此时，请联系服务商。

i 提示

› 车辆的某些控制系统出现故障（如：混合动力系统或充电系统通讯信号丢失等）也可能导致此警告灯点亮。若此警告灯点亮，应尽快到安全地点停车，关闭点火开关，然后重新启动车辆并查看此警告灯，若此警告灯仍然点亮，建议尽快到服务商处进行检查。在查明故障之前，应小心驾驶，避免高速行驶。

若此指示灯频繁点亮，即使按照上述步骤处理后熄灭，也建议到服务商处进行检查。

› 若油箱盖未安装到位，也可能导致此灯点亮。



发动机维修警告灯

此灯点亮，表示发动机存在非排放方面的故障。此时，请联系服务商。



机油压力警告灯

此灯点亮，表示机油不足。此时，应尽快到安全地点停车并关闭发动机，否则，将严重损坏发动机部件。停歇几分钟后检查机油油量，必要时应添加机油。若油量正常，此灯仍然点亮，请联系服务商。



自动变速器过热警告灯

此灯点亮，表示自动变速器油温过高（坡道频繁起步，满踩油门踏板起步等情况，可能引起此灯点亮）。此时，应尽快将车辆停放在安全地点怠速运转并施加驻车制动，以使变速器冷却。

经上述方法处理后，若此灯仍然点亮，请联系服务商。

方向盘按钮

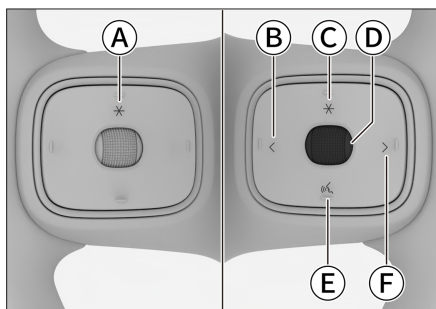

5D2F0D5333F6

- Ⓐ 自定义按钮
- Ⓑ 向左按钮
- Ⓒ 自定义按钮
- Ⓓ 滚轮按钮
- Ⓔ 语音按钮
- Ⓕ 向右按钮

方向盘多媒体按钮在默认场景满足基础控制需求之外，同时可满足在特殊场景和通话场景的车控需求，增加扩展性。

优先级由高到低为：通话场景 > 特殊场景 > 默认场景。

通话场景

当有电话呼入时，按压 < 向左按钮接听电话。按压 > 向右按钮拒接或挂断电话。

特殊场景

特殊场景在相关界面上会有方向盘按钮相关操作提示，请根据提示进行操作。

默认场景

方向盘按钮的基础功能如下：

- > 播放媒体时：按压 < 向左或 > 向右按钮可切换上/下一曲（个），长按按钮可快退/快进。

- > 按压滚轮按钮，可实现多媒体播放/暂停/静音。

向上滚动滚轮按钮可增大音量，向下滚动滚轮按钮可减小音量。

- > 按压 * 自定义按钮，可执行已设置的功能。长按此按钮进入按钮功能设置界面，可设置此按钮的自定义功能。

- > 按压 🎤 语音按钮可启动或关闭车机系统语音识别。

长按 🎤 语音按钮，已连接手车互联时，可启动或关闭手车互联语音功能；未连接手车互联时，调出手车互联连接窗口。

外接设备

USB 接口

USB 接口位置如图所示。



D89B805E368A

带 🔄 图标的为 USB 数据接口。

提示

- > 请确保外部设备与输入接口的连接保持稳定。
- > 禁止在播放过程中随意拔插设备，避免造成系统无法正常识别设备等问题。

媒体规格

本系统支持以下媒体规格：

前排显示屏

媒体	规格
USB 设备	分区格式为 FAT16、FAT32、ExFAT 格式的 USB 存储设备。
蓝牙音频	蓝牙核心协议版本 6.0（支持向下兼容 5.0 及以下版本，支持 BLE），AVRCP 1.6 版本，A2DP 1.3 版本的蓝牙音频设备。

提示

由于 USB 存储设备的型号众多，本系统不能保证兼容所有的 USB 存储设备。

文件格式

本系统支持以下文件格式：

文件	格式
音频	MP3, AAC、WAV/WAVE、FLAC、OGG
视频	MP4、M4V、MOV、3GP、WMV、AVI、MKV、XVID、WebM

提示

由于文件特性（如文件品质、比特率、帧速率、分辨率、压缩质量或是否损坏等）、播放环境及存储设备等原因，即使是本系统支持的文件格式，也可能造成无法正常播放。

关于显示屏

警告

在行驶过程中，驾驶员禁止操作显示屏，并将多媒体音量保持在适当大小，以免因注意力不集中而影响行驶安全。

某些国家或地方性法规可能禁止在驾驶员视野范围内使用显示屏，请遵守相关法规。

请勿私自修理、拆解或改装多媒体系统。

出现故障后，请立即停止使用并联系客服商进行修理。

注意

为安全起见，车辆开始行驶时，某些功能可能无法操作。

禁止重压或使用尖锐物划刻显示屏。

清洁显示屏时，禁止使用有磨砂作用的擦拭物或含有机溶剂的清洁剂。

使用过程中，画面如有抖动现象禁止对显示屏进行敲打。

屏幕保护膜可能会影响显示效果及触摸灵敏度，使用时请撕掉保护膜。

请勿私自贴膜，若因贴膜导致的产品损坏，将不予保修。

在使用备用电源时，请使用带滤波电路的车载充电器对外接设备供电，以免对收音机等功能产生干扰。

持续观看显示屏会带来视觉乏力。注意劳逸结合，提倡间接性休息，常眺望远方。

车辆颠簸或摇晃时，建议不要观看屏幕，避免晕车。

主页

i 提示

根据车型配置、软件版本、主题和设置等情况，显示的相关信息或图标可能存在差异。具体信息请以实际车型为准。

触摸底部快捷栏  主页按钮，可切换至主页界面。

通过控制中心界面（从屏幕顶端向下滑动），可以设置桌面风格：**【地图桌面】**、**【3D桌面】**、**【壁纸桌面】**。下图为壁纸桌面示意。



7335DA2F714B

Ⓐ 显示屏状态栏

Ⓑ 桌面背景显示

Ⓒ 小组件

Ⓓ 快捷栏

显示屏状态栏

详细介绍，请参见“前排显示屏状态栏”。（▷ 第 106 页）

桌面背景显示

- › **【3D 桌面】**：主页界面显示 3D 车模和控制按钮。转动车模，触摸车辆周围的控制按钮，可快速执行相应的操作。
- › **【壁纸桌面】**：主页界面显示壁纸图片。左右滑动可以切换背景图片。
- › **【地图桌面】**：主页界面显示导航地图，可直接使用导航相关功能。

前排显示屏

小组件

触摸组件上的按钮，即可执行相应的功能。

左右滑动可以查看更多小组件。

长时间触摸任一小组件可切换至编辑界面，可以移动、删除或增加显示的小组件。

快捷栏

在大多数界面底部显示快捷栏按钮，触摸快捷按钮，可快速调出对应的界面或执行对应的功能，再次触摸快捷按钮，退出相应的操作。

前排显示屏状态栏

在前排显示屏顶部显示状态栏图标，用于展现各个功能状态。状态栏图标会根据功能特征、信号强度、连接状态、开关状态等而实时变化。对于大部分状态栏图标，触摸后可以跳转至相应的设置界面。

图标	功能状态
10:15	时间显示
	车联网已连接，显示信号强度
	WiFi 未开启
	WiFi 未连接
	WiFi 已连接，显示信号强度
	蓝牙未开启
	蓝牙未连接
	蓝牙已连接

图标	功能状态
	通知中心列表有通知
	通知中心列表无通知
	影像记录仪初始化/未开启
	影像记录仪（红点闪烁）正常工作
	影像记录仪存在故障
	影像记录仪停止循环录像
	隐私权限
	未选择手机互联方案时，显示手机互联默认图标
	已选择 HUAWEI HiCar 手机互联方案
	已选择 ICCOA Carlink 手机互联方案
	未登录时显示系统默认头像 已登录时显示当前登录个人中心账号头像
	OTA 升级包下载完成待安装，升级完成/升级包超时期后，图标消失
	无线充电已关闭

前排显示屏



图标	功能状态
	无线充电处于待机状态
	无线充电处于充电中状态
	无线充电已充电完成
	无线充电处于异常状态

双屏互动功能

在导航地图界面，三指触摸非按钮位置并向左滑动，可将导航信息拖动到仪表进行显示。

控制中心

在前排显示屏大多数界面上，从屏幕顶端向下滑动，可调出控制中心。

- › 【驾驶模式】：触摸相应按钮，可切换驾驶模式。
- › 可切换桌面显示样式。
- › 亮度调节 ：触摸并拖动滑块可调节中控屏（前排显示屏）亮度。触摸滑动条右上角区域，展开亮度调节窗口，可查看或调节更多亮度设置项。
- › 音量调节 ：触摸并拖动滑块可调节媒体音量大小。触摸滑动条右上角区域，展开音量调节窗口，可查看或调节更多音量设置项。
- › 【息屏】：触摸按钮可关闭当前屏幕；触摸屏幕任意位置可点亮屏幕。

当使用音频、广播等不需要屏幕显示的功能时，可以关闭屏幕节省车辆耗电，同时防止点亮的屏幕影响驾驶员的视野。

提示

息屏后，功能会在后台执行。

- › 【屏幕清洁】：触摸按钮，可开启当前屏幕的清洁功能，此时擦拭屏幕不会点亮屏幕，也可避免意外触摸其他功能。依据屏幕提示，长按退出屏幕清洁按钮可关闭屏幕清洁功能。
- › 触摸相应快捷开关，可设置或开闭相应的功能。
- › 【编辑】：触摸按钮，可切换至编辑界面，部分快捷开关可根据个人偏好进行更换。

退出控制中心

触摸非按钮区域或向上滑动，可收起控制中心。

一段时间不操作，自动收起控制中心。

车辆设置

通过前排显示屏  车辆设置，可切换至车辆设置界面。

常用设置

在车辆设置界面触摸【常用】按钮，可切换至常用设置界面。此界面为经常使用的功能设置项，方便您快速操作。

触摸【编辑】按钮，可依据使用习惯，将部分常用功能进行更改。

提示

因车型配置或软件版本不同，部分车型可能没有【编辑】按钮。只有当常用功能较多，当前界面无法完全显示时，系统才会显示【编辑】按钮。

其他功能设置

其他设置包括车辆的基本功能、驾驶操作、系统设置等各项功能。详细介绍，请参见具体的功能说明。

全部应用界面

触摸底部快捷栏  全部应用按钮，可切换至全部应用界面。

在全部应用界面，上下滑动可查看更多应用，触摸应用按钮，切换至对应的应用界面。

长时间触摸任一应用按钮，可调整应用的顺序。

提示

本手册中展示的屏幕显示信息（包含图片、图标和文本等）仅供说明使用。根据车型配置、软件版本、主题和设置等情况，显示的相关信息可能存在差异。具体信息请以实车显示为准。

提示

- › 部分应用需要登录个人中心账号后，才能正常使用。
- › 部分应用需要连接网络才能正常使用，使用过程会产生网络流量。
- › 部分应用界面可能会随内容更新或版本升级而发生变更，请以实车显示为准。
- › 随着系统版本升级，全应用界面显示的应用可能会有所增减。

前排显示屏

- › 在应用内购买会员、观看或下载收费内容、购买相关服务或产品等，需要支付相关费用，请根据需要自愿购买。
- › 部分应用为第三方应用，其产品和服务由第三方提供和负责。
- › 应用卸载后，可通过应用商店或座舱管家重新安装。
部分应用卸载后只能通过座舱管家重新安装。
- › 应用商店可能上架新应用或下架已有应用，因此实车上的应用可能会与本手册中体现的应用不一致，请以实车为准。

导航场景

在全应用界面触摸【高德地图长城版】按钮，可切换至导航地图界面。

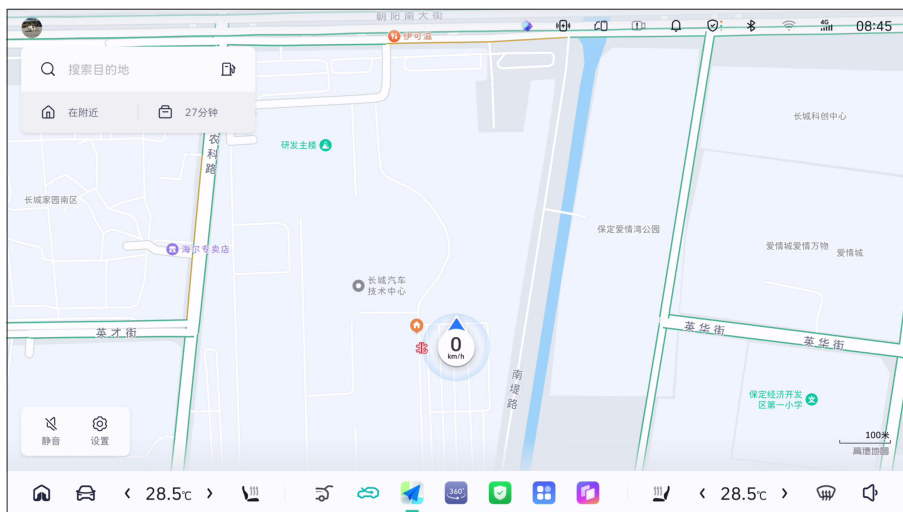

85EC6A255BF8

- › 触摸 搜索目的地按钮，可通过输入目的地、兴趣点、最近导航记录、收藏地址等方式搜索目的地。
- › 触摸 家按钮，可将家庭地址设为目的地进行导航。若未设置家庭地址，可通过搜索目的地进行设置。
- › 触摸 公司按钮，可将公司地址设为目的地进行导航。若未设置公司地址，可通过搜索目的地进行设置。
- › 触摸 加油站按钮，可快捷搜索出附近的加油站地址。
- › 触摸 播报按钮或 静音按钮，可以开启或关闭导航静音。
- › 触摸 设置按钮，可进入地图设置界面。

搜索目的地

在地图界面触摸  搜索按钮，切换至搜索目的地界面。

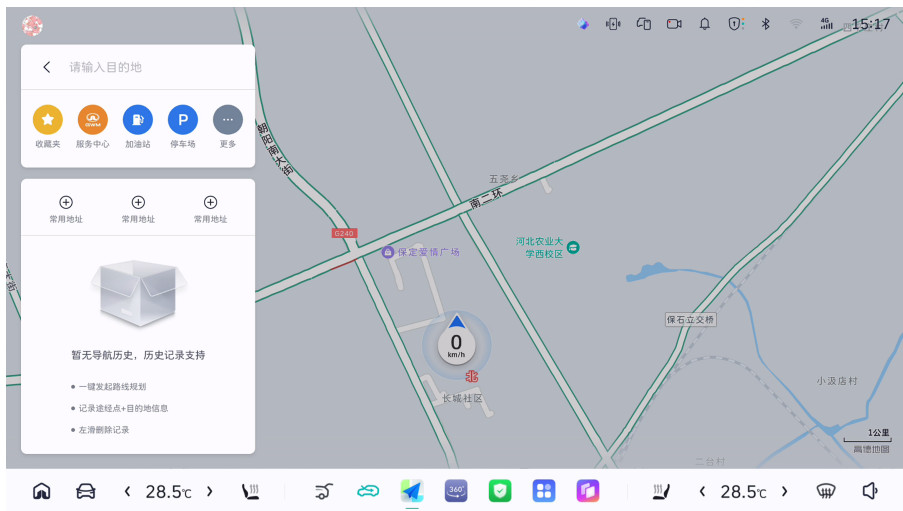

- › 触摸【请输入目的地】按钮，可通过输入目的地名称、关键字搜索目的地。
- › 触摸【收藏夹】按钮，显示已收藏的地点。可对收藏地点进行查看、删除和设置目的地。
- › 下方显示导航历史记录，向左滑动历史记录条目可将其删除，若此地点已收藏，可对历史记录条目删除收藏。

地点详情

通过搜索方式选择地点、或长时间触摸地图上的某地点，可切换至地点详情界面。

前排显示屏



F3894A113493

- › 触摸 × 关闭按钮，可关闭地点详情界面。
- › 触摸 ☆ 收藏按钮，可收藏当前地点。再次触摸此按钮，取消收藏。
- › 触摸 Q 搜周边按钮，可进行周边搜索。
- › 触摸 ▲ 出发按钮，可将当前地点设置为目的地。

路线规划

通过多种方式设定目的地后，切换至路线规划界面。

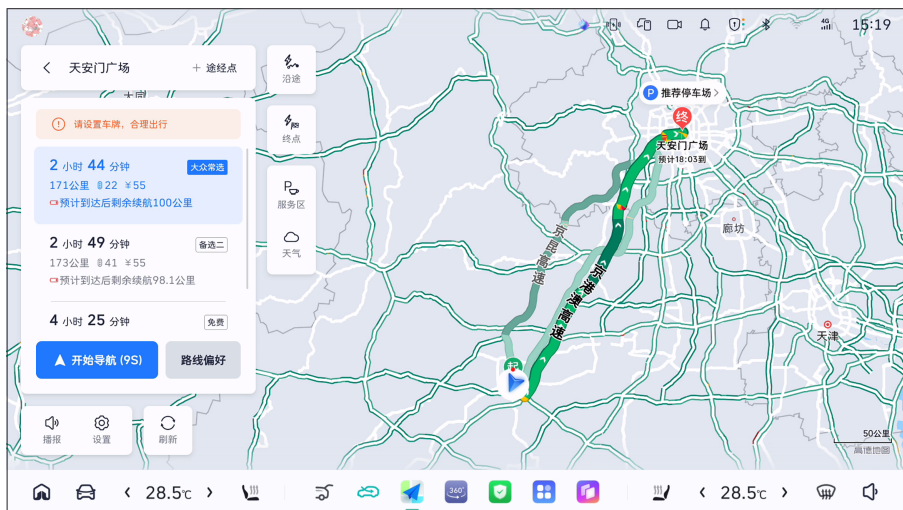

00ED348A7632

- › 触摸<按钮，可关闭路线规划界面。
- › 触摸【途经点】按钮，切换至途经点界面，可添加途经点。
- › 触摸【路线偏好】按钮，切换至路线偏好界面，可设置路线偏好。
- › 触摸【刷新】按钮，可重新进行路线规划，刷新路线。
- › 触摸【开始导航】按钮，切换至路线引导界面，进入正式导航模式。

地图设置

在地图界面触摸设置按钮，切换至设置界面。

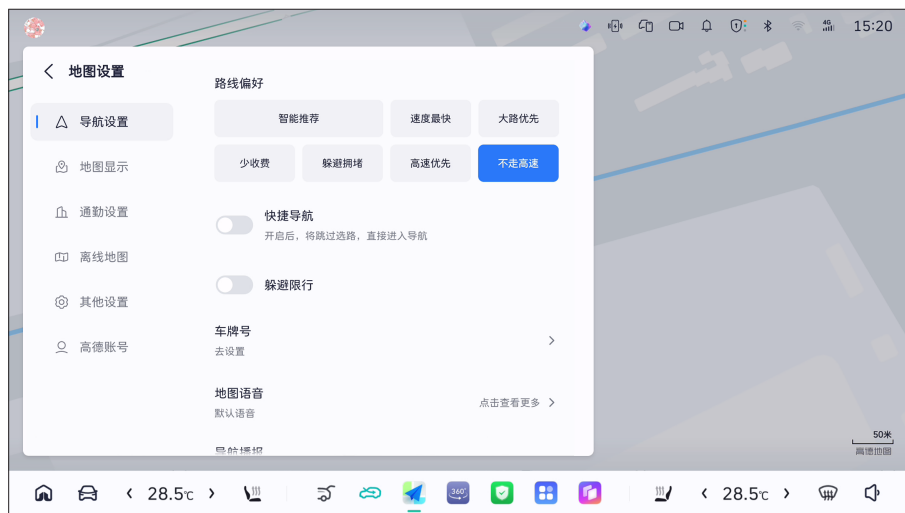

8C467A90AB5D

- › 【导航设置】：可设置路线偏好、躲避限行、车牌号、地图语音、导航播报、巡航播报，智慧指引等，开启或关闭自动退出全览、自动比例尺、巡航车道线、巡航后台播报等。
- › 【地图显示】：可设置导航视角、路况概览模式、车标显示等，开启或关闭实时路况、收藏点标注、放大缩小按钮等。
- › 【通勤设置】：可设置家庭地址和公司地址。
- › 【离线地图】：可下载和管理离线地图。
- › 【位置服务】：可查看卫星定位、户外轨迹等。
- › 【高德账号】：可登录高德账号，以及使用组队、微信互联、手车互联、恢复地图默认设置等功能。

前排显示屏

关于导航系统

导航系统是利用卫星信号、车辆信号、地图数据等来计算当前车辆位置。一般情况下，导航系统通过 4 颗或更多卫星可以准确的计算出当前车辆位置。

请在遵守交通法规的前提下使用本系统。

建议不要在驾驶车辆时操作本导航，请在停车后确保安全的前提下操作，以防发生交通事故或其他危险情况。

导航系统的时效性

本导航系统无预置地图数据或仅预置了全国地图基础数据包，使用导航功能时需连接网络在线导航，或提前连接网络下载离线地图数据，车辆未联网只使用离线导航时，部分在线功能和服务将无法使用（例如实时路况、限行提示等）。

使用在线导航、交通路况、数据下载等需要联网的服务时会消耗网络流量。

由于设施、道路和地区的变化，可能会出现无法正确指引您到达目的地的情况。

关于误差

本导航提供的地点查询、路线规划、出行导航、限行提示、交通路况等功能和服务仅供参考，请不要以此作为行驶或出行的唯一依据。请以实际的交通和道路状况为准，并严格遵守交通法规和交通规则。

在卫星信号接收正常的情况下，导航系统也存在一定的误差，但大多数情况下导航系统能够通过自动纠正补偿这种误差。

天气原因或物理阻隔（高山、隧道、高楼、大树等）会影响导航信号的接收效果，此时，导航系统可能无法准确的显示当前车辆位置。

即使导航系统接收到清晰的卫星信号，在某些情况下也可能无法准确的显示当前车辆位置或出现不适当的路径引导。

在下列情况下，可能无法准确的显示当前车辆位置：

- › 在转弯角度较小的 Y 形路上行驶时。
- › 在蜿蜒道路上行驶时。
- › 在溜滑道路上行驶时（如路面有沙石、冰雪等）。
- › 存在平行道路（高架桥下、主辅路）时。
- › 通过渡轮或车辆运载工具运输后。
- › 在停车场的转车盘上转动后。
- › 在带车棚的停车场或车库时。

在下列情况下，可能出现不适当的路径引导：

- › 未按照路径引导的指示行驶时。

- › 如果您设定多个目的地，但却跳过其中任意一个，自动再检索将显示返回至前一路径上目的地的路径。
- › 在高速道路上行驶，重新检索路线时。
- › 如果目的地具有多个名称，但系统提示其中 1 个或多个时。
- › 无法检索路径时。
- › 经过砂砾路、未铺砌道路或小巷时。
- › 由于修路等原因，道路暂时不能通行时。
- › 导航数据未及时更新时。
- › 检索路线不是最佳路线时。
- › 目的地在街道对面时。
- › 在 U 形回转路上时。

娱乐场景

在全应用界面触摸对应的应用图标，可进入相应的应用。

娱乐场景显示内容和功能请以实车显示为准。

本地媒体包含【蓝牙音乐】、【USB 音乐】和【USB 视频】等。

播放蓝牙音乐， 车辆设置→【连接】界面，配对蓝牙设备后，选择或切换至蓝牙音乐 APP 使用蓝牙音乐功能。

播放【USB 音乐】和【USB 视频】，需先将存储媒体文件的 USB 存储设备插入车载 USB 接口。

手车互联

HUAWEI HiCar

在全应用界面触摸【HUAWEI HiCar】按钮，可切换至 HUAWEI HiCar 界面。

根据界面提示可将支持的手机与车机进行互联。

触摸  按钮可查看连接说明及支持机型。

ICCOA Carlink

在全应用界面触摸【ICCOA Carlink】按钮，可切换至 ICCOA Carlink 界面。

根据界面提示可将支持的手机与车机进行互联。

触摸  按钮可查看连接说明及支持机型。

前排显示屏

Apple CarPlay



该系统可将 iPhone 手机的部分应用投射到车载前排显示屏进行显示和操控，主要包括导航、音乐、电话等。使您享受到更安全、便捷的用车体验。

i 提示

由于手机系统及版本兼容性不同，部分手机可能不支持 Apple CarPlay 功能。

在全部应用界面，触摸【Apple CarPlay】按钮，依据弹窗提示进行 iPhone 手机和车机端的蓝牙配对连接，连接成功后即可进入 Apple CarPlay 界面。

i 提示

通过前排显示屏  车辆设置 → 【连接】 → 【蓝牙】，进入蓝牙设置界面后，触摸蓝牙名称后面的  Apple CarPlay 按钮，可以断开或连接 Apple CarPlay 功能。

手机投屏

在全应用界面触摸【手机投屏】按钮，可切换至手机投屏界面。

根据界面上投屏使用帮助界面提示信息，完成车机与手机之间的无线网络连接及投屏操作。

i 提示

- › 使用手机投屏功能时，需确保手机中的音视频播放软件支持投屏功能。
- › 因手机中的音视频播放软件种类繁多，部分软件可能不支持投屏功能。

通讯

在全应用界面触摸【通讯】按钮，切换至通讯界面。若未连接蓝牙设备，请先通过  车辆设置 → 【连接】 → 【蓝牙设置】界面，开启蓝牙并进行配对连接。

- › 通过键盘输入电话号码后，触摸  拨号按钮，可拨打电话。
- › 触摸【联系人】按钮，同步后显示联系人列表。触摸列表中联系人或电话号码，可拨打电话。
- › 触摸【通话记录】按钮，同步后显示通话记录。触摸列表中任一记录，可拨打电话。





i 提示

- › 由于手机品牌众多、功能各异，本系统不能保证兼容所有手机。
- › 蓝牙配对时，若无法搜索到本系统蓝牙设备名称，请重启手机端蓝牙，重新搜索。
- › 蓝牙无法连接时，请将手机端蓝牙的已配对设备删除，再重新配对。

- › 使用过程中，如果蓝牙功能出现异常，请断开蓝牙并重新连接。
- › 使用联系人、通话记录功能，需在配对连接的手机上进行权限授权。一般在配对时，手机上会弹出权限授权的窗口。
- › 在【连接】→【蓝牙设置】界面，删除已配对设备中的蓝牙设备后，会同时删除该设备保存在车机中的联系人和通话记录。

通话界面

建立通话后，切换至通话界面。

- › 触摸  挂断按钮，可挂断电话。
- › 触摸  静音按钮，可关闭或开启车载麦克风。
- › 触摸  手机通话按钮，可切换手机通话或车机通话。
手机通话：通过与本系统蓝牙连接的手机进行通话。
车机通话：通过车载扬声器、麦克风进行通话。
- › 触摸  键盘按钮，可打开或关闭键盘。

个人中心

在全应用界面触摸【个人中心】按钮，可切换至个人中心界面。首次使用或登录其他账号时，可通过手机 APP 扫码、手机号和验证码进行登录。

- › 【切换账号】：可切换其他账号进行登录。
- › 【退出登录】：可退出当前登录的账号。若勾选删除账号信息，则会清除在本车存储的账号相关信息。

咖啡生活

在全部应用界面，触摸【咖啡生活】按钮，可切换至咖啡生活界面。

在咖啡生活界面，可连接并控制本系统支持的智能设备。

提示

- › 请在官方渠道购买本系统支持的智能设备。
- › 智能设备的具体操作方法，请参见设备自带的使用说明文件。

座舱管家

在全应用界面触摸【座舱管家】按钮，可切换至座舱管家界面。

在此界面可一键优化车机性能、清理存储空间、管理白名单、管理应用等。

前排显示屏

天气

在全应用界面触摸【天气】按钮，可切换至天气界面。可以查看当前天气信息、生活指数、空气质量、未来天气等信息。

提示

天气信息仅供参考。

消息中心

在全应用界面触摸【消息中心】按钮，可切换至消息中心界面。显示系统接收的消息，可对消息进行查看和管理。

应用商店

在全应用界面触摸【应用商店】按钮，切换至应用商店界面。

在此界面可以下载、更新、管理应用。

壁纸商城

在全部应用界面，触摸【壁纸商城】按钮，可进入壁纸商城界面。

可选择喜好的壁纸进行切换。

图库

在全部应用界面，触摸【图库】按钮，可切换至图库界面。系统会根据图片（或视频）来源、存储路径、收藏等，进行分类显示和管理。

- › 【图库】：显示系统可识别到的所有图片（或视频）。
 - 【手机传图】：可将手机相册中的图片上传到车机中，并在相册中进行显示。
 - 【管理】：可对图片（或视频）进行选择、分享、删除等操作。
- › 【相册】：根据图片（或视频）来源进行分类显示。
- › 【收藏】：显示已收藏的图片（或视频）。
- › 【U 盘】：如果连接了 U 盘设备，可以显示 U 盘设备上的图片（或视频）。
- › 【设置】：可查看图库应用的隐私政策、软件版本等信息。

视界智造

在全部应用界面触摸【视界智造】按钮，切换至视界智造界面。可选择仪表屏的显示模式。不同模式下，仪表屏所显示的信息略有不同。可对自定义模式进行编辑，设置仪表屏的风格及功能信息。

显示设置

通过前排显示屏  车辆设置 → 【显示】，可切换至显示设置界面。

画质大师

- › 【色彩风格】：依据需要可以设置前排显示屏的色彩风格，通过自定义按钮，可以自己设置属于自己风格的色彩。
- › 【AI 画质增强】：开启后，可以选择画质增强模式。
- › 【健康显示】：开启后，可以显示显示屏的健康指数。

亮度

- › 【仪表屏】：用于仪表屏亮度调节。
- › 【中控屏】：用于前排显示屏亮度调节。
- › 【按键背光】：用于整车物理按键背景光亮度调节。

仪表设置

触摸此按钮可前往“视界智造”。

白天黑夜模式

- › 【白天】：屏幕显示背景为浅色。
- › 【黑夜】：屏幕显示背景为深色。
- › 【自动】：系统会根据日出日落时间或是周围环境光线的明暗，自动切换显示背景为浅色或深色。

开启【智能感光】后，系统会根据环境光的明暗，自动切换白天/黑夜模式。关闭后，系统根据日出日落时间，自动切换白天/黑夜模式。

提示

系统根据日出日落时间切换白天/黑夜模式时，需获取当前的位置信息。

字号调节

可以调节屏幕字号大小。

息屏设置

可以设置开启息屏功能后的屏幕显示效果。

连接设置

通过前排显示屏  车辆设置 → 【连接】，可切换至连接界面。

前排显示屏

蓝牙设置

在连接设置界面，触摸【蓝牙与 Apple CarPlay】按钮，可切换至蓝牙与 Apple CarPlay 设置界面。

- › 【蓝牙】：触摸开关可开启或关闭蓝牙。
- › 【蓝牙可见】：开启后，允许其他设备检测本系统蓝牙，并进行配对连接。
- › 【我的设备】：显示已配对过的设备。

连接方式包含蓝牙、Apple CarPlay。

图标状态包含：点亮（已连接）、未点亮（未连接）。

触摸已配对设备后面的蓝牙图标（点亮），可断开此蓝牙设备。

触摸已配对设备后面的蓝牙图标（未点亮），可连接此蓝牙设备。

触摸已配对设备后面的 Apple CarPlay 图标（点亮），可断开 Apple CarPlay。

触摸已配对设备后面的 Apple CarPlay（未点亮），可连接 Apple CarPlay。

触摸管理按钮，可已配对设备进行删除等操作。

- › 【其他设备】：显示搜索到的蓝牙设备列表，触摸列表中的设备名称，可发起配对请求进行配对连接。触摸 ↻ 刷新按钮，可重新搜索蓝牙设备。

提示

- › 由于手机品牌众多、功能各异，本系统不能保证兼容所有手机。
- › 蓝牙配对时，若无法搜索到本系统蓝牙设备名称，请重启手机端蓝牙，重新搜索。
- › 蓝牙无法连接时，请将手机端蓝牙的已配对设备删除，再重新配对。
- › 使用过程中，如果蓝牙功能出现异常，请断开蓝牙并重新连接。

WiFi 设置

在连接设置界面，触摸【WiFi】按钮，可切换至 WiFi 设置界面。

- › 【WiFi】：触摸开关可开启或关闭无线网络。
- › 【自动切换数据流量】：功能开启后，在 WiFi 网络连接不稳定时使用数据流量。
- › 【网络列表】：显示搜索到的无线网络，触摸列表中的网络名称，可进行连接。

热点设置

在连接设置界面，触摸【热点】按钮，可切换至热点设置界面。

- › 【热点】：触摸开关可开启或关闭热点。开启后，其他设备可连接本热点上网。
- › 【热点密码】：显示热点密码，可修改为自定义密码。

可通过扫描二维码便捷连接本车机热点。

› 【已连接设备】：显示已连接车辆热点的设备列表。

声音设置

通过前排显示屏  车辆设置 → 【声音】，可切换至声音设置界面。

- › 【音量】：可调节媒体、导航、语音、通话、来电铃声、报警语音等音量大小。
- › 【语音播报】：可设置开启或关闭来电语音播报、报警语音播报、导航播报时多媒体降音功能。
- › 【报警音】：可设置车辆报警音、音随车速等。开启或关闭倒挡降音、系统按键音、开机音量自适应、开机动画音乐。

音效设置

通过前排显示屏  车辆设置 → 【声音】 → 【音效设置】，可切换音效设置界面。

【媒体音效】：可设置声场、娱乐音效、音效均衡等。

【行人警示音】：可关闭或设置行人警示音的声音提示类型。详细介绍，请参见“行人警示系统”

语音助手

通过前排显示屏  车辆设置 → 【语音】，可进入语音设置界面。

语音可识别并执行语音指令，以达到快速控制车辆功能的目的，提高操作便利性。

可通过以下方式唤醒语音：

- › 按压方向盘上的  语音按钮。
- › 语音唤醒：语音唤醒功能开启后，通过系统默认唤醒词或设置的自定义唤醒词。

警告

使用语音控制车辆功能时，要注意周围环境及人身安全，防止夹伤、磕碰等严重事故发生。

提示

- › 使用语音助手功能时，需确保已开启麦克风权限，触摸【去授权】按钮，可开启权限。
- › 语音识别的成功率会受环境噪声、网络信号、使用习惯、发音等因素影响，具体使用效果以实车使用环境为准。
- › 语音部分功能，需要连接网络才能正常使用。
- › 【语音唤醒】：开启后可使用唤醒词唤醒语音。
- › 【默认唤醒词】：可通过系统默认唤醒词唤醒语音。

前排显示屏

【自定义唤醒词】：可根据个人喜好设置语音自定义唤醒词。

【一语直达】：开启后可通过“默认唤醒词+指令”进行控制。

- › 【声纹识别】：开启后，会在语音唤醒时分析您的声纹特征。
未注册声纹时，语音助手可判断发音人年龄范围，性别等基础信息。
注册声纹后，语音助手将会精准识别您的身份，提供昵称专属应答。

【声纹关联车控】：开启后，仅限已注册声纹的用户通过语音控制车辆的相关功能。

- › 【后排抑制】：开启后，仅前排可以使用语音控制。
- › 【免唤醒设置】：功能开启后，部分场景无需唤醒语音，可直接说命令。

对话设置

- › 【延时聆听时间】：可选择和语音助手连续对话的时长。
- › 【方言识别】：开启后，用普通话唤醒语音后，可用方言或普通话对话。

i 提示

无网络时，系统仅支持普通话识别。

- › 【语音播报】：可以选择普通话和方言。选择普通话时，可以选择发音人的音色。
- › 【发音人选择】：可选择普通话播报音色。

其他设置

- › 【语音大模型】：开启语音大模型即可获得强大的理解以及生成能力，可以处理复杂的语音场景并给予快速响应。
- › 【语音技能书】：可查看语音助手操控车辆功能的快捷指令。

系统设置

通过前排显示屏  车辆设置 → 【系统】，可切换至系统设置界面。

- › 可查看系统软件版本、检查更新系统软件版本、查看或编辑设备名称、查看备案号。
- › 【重启网络】：当车辆网络出现异常时，可以重启网络。
- › 【燃油模式】：当车辆年检时用于检测车辆尾气。
- › 【恢复出厂设置】：将所有车辆设置的设置项恢复为默认值。所有本地文件、应用数据、个人文件等都会被清除。

i 提示

› 恢复出厂设置无法撤销，请谨慎操作。

- › 恢复出厂设置条件：电源模式处于 ON 模式，请停车并切换至 P 挡，且在执行过程中请勿改变状态。
确认个人中心登录的是车主账号，其他账号下无法恢复出厂设置。
- › 恢复出厂设置过程中，界面无法操作。

通用

在通用界面可进行以下设置：

- › 【时间格式】：可将时间格式设置为 12 小时制或 24 小时制。
- › 【语言设置】：可设置系统界面的语言。
- › 【胎压制式】：可设置胎压的单位。
- › 【行车安全限制】：功能开启后，行车中将限制观看视频或使用部分第三方应用，以确保行车安全。
- › 【私密模式】：功能开启后，前排显示屏自动隐藏来电、地图收藏等隐私信息。

系统权限

触摸任一应用按钮，可设置对应应用的隐私权限，包含定位服务、车辆麦克风等。

隐私

- › 【隐私政策】：触摸此处可查看车机隐私政策。
- › 【用户协议】：触摸此处可查看车机用户协议。

关于在线升级

您的车辆具备“在线升级”功能（简称 OTA），您可通过前排显示屏  车辆设置 → 【系统】 → 【关于】，进入车辆系统升级界面。

当车辆系统检测到在线升级任务时将会发送消息或弹窗提示您进行升级，建议您尽快升级新版本，为爱车提供最新功能。

注意事项

- › 升级前请确保车辆挡位置于 P 或 N 挡，并施加驻车制动，同时确保车辆蓄电池和动力电池电量充足。
- › 升级前请确保车辆停放在不影响正常交通的安全区域，且预留足够的升级时间。
- › 升级过程中车辆不能使用，车辆故障提示、息屏重启属正常现象，请勿断电、勿操作改变车辆状态。

升级结果

升级完成会通知您升级结果，升级成功后车辆可恢复使用。

前排显示屏

i 提示

系统升级可能会造成部分功能的变更，以及相关功能使用习惯的变化，请在系统升级前仔细阅读更新详情或电子手册了解变更的功能，在不熟悉该功能变化的情况下请谨慎使用，避免误操作造成车辆故障或人身伤害。

若升级失败，车辆将保持在静止状态，您可以采取如下措施：

- › 您可以尝试重新检查更新进行升级，若升级成功，车辆可恢复使用；若多次升级失败请立即联系服务商。
- › 检查仪表屏幕，若出现故障提示，即车辆存在安全风险，此时严禁用车，请立即联系服务商；若无故障提示，车辆也可能存在控制器软件版本信息不一致的情况，建议您联系服务商确认车辆状态后再使用车辆。

5

加油

燃油加注 126

燃油加注

加注方法

1. 全车车门处于解锁状态时，按压油箱门靠近车辆尾部的一端，油箱门会轻轻弹开。
2. 逆时针旋转油箱盖可将其打开，将油箱盖的拉线固定在油箱门上，避免弄脏车身。

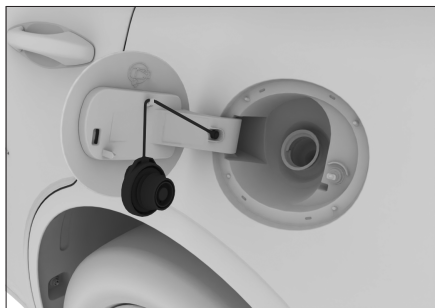

AB0C778289C4

警告

- › 拧松油箱盖时，如果听到“咻”的声音，请不要继续打开油箱盖，在声音消失后，再慢慢打开。

炎热天气下，高压燃油可能因为内部压力过大，从油箱口喷出，导致人身伤害。

- › 加油时，需要注意的事项：

发动机必须熄火。

禁止烟火靠近车辆。

禁止接打电话。

遵守加油站公示的其他注意事项。

注意

- › 燃油不要加注太满，加至第一次跳枪为止。否则燃油极易进入碳罐，从而降低碳罐的使用寿命。

- › 在加油时不要让燃油溅到车身上，否则可能会腐蚀漆面。

- › 必须加注指定型号的燃油。

3. 加油完成后，将油箱盖装回原位并顺时针旋转，直至听到“咔嗒”声，说明油箱盖已安装到位。

提示

油箱盖须安装到位，否则可能导致发动机故障灯点亮。

4. 关闭油箱门。

注意

- › 加注燃油完毕后，请及时关闭油箱门。若长时间未关闭油箱门，可能会堆积沙尘、泥沙等异物，造成油箱门无法关闭或者关闭后无法再次打开，需要及时对油箱门顶杆、顶杆锁孔及其周围进行清理。

- › 请将油箱门完全关闭后再锁止车门，否则有导致油箱门出现卡滞无法打开的风险。若出现此情况，请尝试用力按住油箱门的开启位置，再按压钥匙上的解锁按钮。

- › 禁止暴力操作油箱门，以防锁止机构变形及断裂，导致无法开启或关闭油箱门。

- › 请勿在油箱门处于打开状态下清洗车辆。

燃油信息

项目	数据
燃油规格	92 号及以上无铅汽油

项目	数据
油箱容量 [升] (参考值)	55

6

舒适便捷装置

座椅	130
空调系统	135
遮阳板	141
梳妆镜	142
电源插座	143
手机无线充电	144

座椅

头枕

头枕调节

对于座椅可调头枕，当您把头枕中心高度调整到与耳朵上部平齐时，头枕才能发挥最大的保护作用。

警告

车辆行驶过程中，禁止调节头枕。

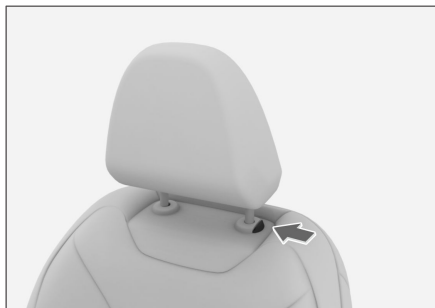

62BAC77AF612

- › 欲升高头枕时，可以直接上提头枕到所需位置。
- › 欲降低头枕时，长按头枕调节按钮的同时将头枕下压到所需位置。

提示

头枕的最低位置不是其使用位置，使用时务必将头枕调高至锁定位置。

提示

调节头枕后，按压头枕以确认其锁止牢固。

头枕拆卸

对于座椅可调头枕，欲拆下头枕时，长按头枕调节按钮的同时将头枕完全拔出。

如有必要，请调节座椅靠背，以便能够拆卸头枕。

警告

禁止在拆下头枕的状态下行驶。否则，如果发生碰撞，颈部会受到巨大的冲击，从而造成重伤甚至死亡。

手动座椅

警告

- › 驾驶过程中，禁止调节座椅。
- › 行车前，请将座椅调节到便于正确驾驶的位置。否则，不仅容易出现错误操作，甚至有可能导致意外事故，且不能有效发挥座椅安全带、安全气囊、头枕等装备的安全效能。
- › 不要将座椅靠背过度倾斜，以免碰撞时身体从腰部安全带滑出。只有在您坐直、靠好座椅靠背时，座椅安全带才能提供最大限度的保护。

座椅前后调节



53318C1872BF

拉起座椅位置调节杆，前后滑动座椅至所需位置，松开调节杆。

i 提示

座椅调节完毕后，需确认其已锁定牢固。

靠背倾角调节

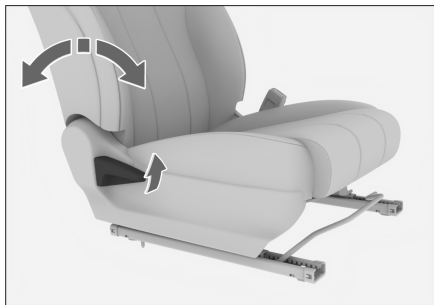

E7F101F6BAEC

身体紧贴靠背，拉起座椅靠背倾角调节手柄，身体后仰使靠背调到所需角度，松开调节手柄。

! 注意

请将靠背倾角调节手柄完全抬起后再调节靠背。否则，可能导致座椅机械故障。

电动座椅

! 警告

- › 驾驶过程中，禁止调节座椅。
- › 行车前，请将座椅调节到便于正确驾驶的位置。否则，不仅容易出现错误操作，甚至有可能导致意外事故，且不能有效发挥座椅安全带、安全气囊、头枕等装备的安全效能。
- › 不要将座椅靠背过度倾斜，以免碰撞时身体从腰部安全带滑出。只有在您坐直、靠好座椅靠背时，座椅安全带才能提供最大限度的保护。

i 提示

部分功能仅适用于驾驶员座椅。

座椅靠背调节

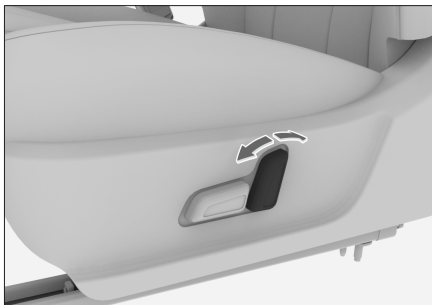

84226E271080

前后拨动按钮顶部，可以调节座椅的靠背角度。

! 警告

不要过度倾斜座椅靠背，以免碰撞时身体从腰部安全带滑出。只有在您坐直、靠好座椅靠背时，座椅安全带才能提供最大限度的保护。

座椅前后调节

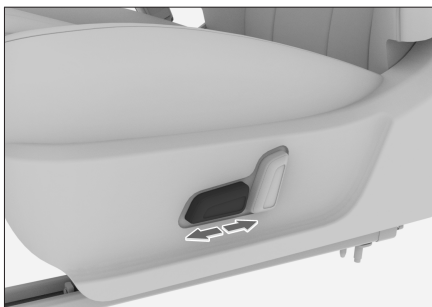

9DF9785ACED2

前后拨动按钮，可以调节座椅的前后位置。

座椅

主驾座椅高度调节

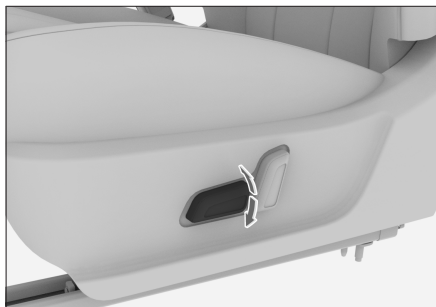

11023D18158E

上下拨动按钮后部，可以调节座椅的高度。

副驾座椅腿托调节



15CC81162382

上下拨动按钮后部，可以调节腿托的角度。

前排座椅加热/通风

在前排显示屏空调界面，触摸【座椅】按钮，可进入座椅设置界面。可以设置相应前排座椅的加热（或通风）功能。

提示

同一个座椅的加热和通风功能不能同时开启。

警告

在使用座椅加热功能时，以下乘员须格外小心：

- › 婴幼儿、儿童、老人、病人或残疾人。
- › 皮肤敏感的人。
- › 疲劳过度的人。
- › 因饮酒或服药而昏昏欲睡的人。

注意

- › 禁止对座椅及其电气系统进行任何改装。否则，可能影响座椅加热器的功能和寿命。
- › 为避免座椅过热，使用座椅加热功能时，不要在座椅上铺毯子、垫子等隔热物品。
- › 为防止蓄电池亏电，禁止在未启动车辆的状态下长时间使用座椅加热功能。
- › 发生以下情况时，座椅加热器可能已损坏，须经过检查后方可使用：
 - 座椅上有大量的水时；
 - 座椅被锋利物品（别针或小刀等）划破时；
 - 座椅散发出异味时。

座椅记忆和迎宾功能

前排座椅记忆

在前排显示屏空调界面，触摸【座椅】→【调节】按钮，切换至座椅调节界面。

触摸座椅上的  调节按钮，弹出座椅记忆窗口。

触摸【存储】按钮，可以存储座椅的当前位置。若此按钮之前已经存储过座椅的位置，则会被新存储的位置覆盖。

触摸已记忆的座椅按钮，可以调用该按钮已存储的座椅位置。

i 提示

- › 未处于座椅位置记忆界面时，通过实体按键调整座椅位置后，前排显示屏会通过弹窗提示您是否记忆您当前的调整位置。便于您快速设置记忆位置。
- › 为了避免分散驾驶员注意力和妨碍安全驾驶，当车速超过 7 公里/小时时，座椅记忆将无法操作使用。

前排座椅迎宾功能

通过前排显示屏  车辆设置 → 【车辆】 → 【控制】界面，可开启或关闭座椅迎宾功能，具体设置项目请以实车为准。

【主驾】：开启此功能后，当电源模式切换至 OFF 模式或电源模式处于 OFF 模式打开驾驶员侧车门时，主驾座椅自动后退一段距离；关闭驾驶员侧车门或电源模式处于 ON 模式关闭驾驶员侧车门时，主驾座椅恢复至后退之前的位置。

【副驾】：开启此功能后，副驾打开车门时，副驾座椅自动后退一段距离；上车后关闭副驾侧车门，副驾座椅恢复至后退之前的位置。

i 提示

座椅自动移动和返回的过程中，若操作座椅调节开关，座椅将执行调节开关的指令。

后排座椅调节

靠背折叠

后排座椅靠背折叠后，可获得更多存储空间。可分开折叠靠背的左侧或右侧部分。

i 提示

- › 折叠前，请将头枕调整至合适位置，以免与座垫或前排座椅干涉。
- › 将安全带放回原位，以免在折叠靠背时受干扰。



014AE8CE5233

拉起靠背顶部的解锁拉带，可将解锁后的靠背向前折叠。

! 注意

- › 在折叠座椅靠背之前，应将所有的物品从座椅上移开。
- › 当靠背处于折叠状态时，请勿在上面放置重物。

! 警告

- › 禁止在车辆行驶过程中调节或折叠座椅。
- › 禁止任何人坐在折叠的座椅靠背上或行李区内。
- › 禁止让儿童进入行李区。

靠背恢复

1. 调整座椅安全带，以免靠背恢复时被卡在座椅下。

座椅

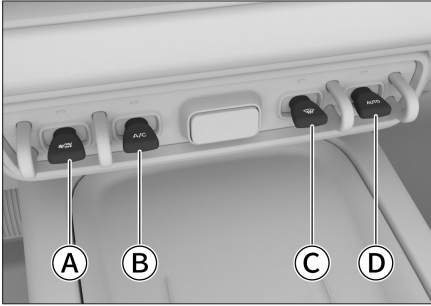

2. 向上拉起靠背，将其恢复至使用位置。
前后轻轻摇动座椅靠背，确保靠背锁定到位。

空调控制面板



F9BA9C1B0000

- Ⓐ 空调开启/关闭按钮
- Ⓑ 空调压缩机按钮 (A/C)
- Ⓒ 前除霜按钮
- Ⓓ 自动模式按钮 (AUTO)

- › 按压  空调开启/关闭按钮，可以开启或关闭空调系统。
- › 按压 **【A/C】** 按钮，可以开启或关闭压缩机。相应的指示灯点亮，表示已开启压缩机，此时再通过调低设定温度可以降低车内温度及湿度。
- › 按压  前除霜按钮，可以开启或关闭前除霜功能。相应的指示灯点亮，表示已开启前除霜功能，此时可以逐步缓解前风窗玻璃和侧门玻璃结霜或起雾现象。
- › 按压 **【AUTO】** 自动模式按钮，可以开启或关闭自动模式，相应的指示灯点亮，表示已开启自动模式。

开启自动模式后，依据需要可以设置 **【AUTO 强度】**。

空调将根据设定温度自动调节风量、内外循环模式、出风模式等。

空调系统

空调界面

提示

- › 因车型配置不同，空调界面可能会略有差异，请以实车为准。
- › 空调系统工作时会消耗动力电池电量，使用空调系统会降低续航里程。
- › 动力电池电量过低时，为了延长车辆的续航里程，空调系统功率将受到限制，空调舒适性会有所减弱，动力电池电量恢复后空调系统功能将恢复正常。
- › 极限工况下（如环境温度过高或过低、长时间爬坡行驶等），为保证车辆的动力性能，可能会出现空调功率受限甚至停止工作的情况。







B8EE450B59E9

- › 触摸  开关按钮，可以开启或关闭空调系统。
- › 触摸 **【AUTO】** 按钮，可以开启或关闭自动模式。
开启自动模式后，依据需要可以设置 **【AUTO 强度】**。
空调将根据设定温度自动调节风量、内外循环模式、出风模式等。

提示

- › 如果空调系统自动调节的出风模式和风量无法满足您的使用需求，可自行手动调节，此时将退出自动模式，AUTO 指示灯熄灭。
- › 空调 AUTO 模式下，除雾功能自动运行，依据前风挡上温度、湿度计算的起雾风险，对模式、风量、内外循环进行调整，降低前风挡的起雾风险或减少前风挡起雾。









- › 除雾功能仅能降低起雾风险，若前风挡雾气无法消除，建议打开前除霜开关，将设定温度调整到合适温度，可快速实现除雾。
- › 触摸【A/C】按钮，可以开启或关闭压缩机。相应的指示灯点亮，表示已开启压缩机，在制冷的模式下，可降低车内温度及湿度。
- › 触摸【A/C MAX】按钮，可以开启或关闭最大制冷模式。相应的指示灯点亮，表示已开启该模式，此时空调系统将开启制冷模式并以最低温度、最大风量、内循环模式和吹面模式运行，实现车内快速降温。
- › 触摸【ECO】按钮，可开启或关闭空调经济模式。相应的指示灯点亮，表示已开启该功能，此时空调将以节省能耗为首要目标，空调性能将下降。
- › 触摸  吹面模式按钮、 吹脚模式按钮或  除霜模式按钮，可以选择对应的吹风模式。
依据需要可以选择一个或组合多个，以得到对应的吹风模式。
- › 触摸  前除霜按钮，可以开启或关闭前除霜功能。相应的指示灯点亮，表示已开启前除霜功能，此时可以逐步缓解前风窗玻璃和侧门玻璃结霜或起雾现象。
- › 触摸  后除霜按钮，可以开启或关闭后除霜功能。相应的指示灯点亮，表示已开启后除霜功能，此时可以逐步缓解后风窗玻璃上的结霜现象。

警告

后除霜功能开启后，后风窗玻璃会变热，禁止触碰，小心烫伤。

提示

开启后除霜功能一段时间后将自动关闭。

- › 触摸  风量减小或  风量增大按钮，可以调节风量。
触摸或滑动  风量减小按钮和  风量增大按钮之间的区域，也可调节风量。
空调关闭状态下调节风量，空调将开启。
- › 触摸  内循环按钮或  外循环按钮，可以使空调系统在内循环模式和外循环模式之间进行切换。
 内循环指示灯点亮，表示已开启内循环模式。
 外循环指示灯点亮，表示已开启外循环模式。此时，可将车外的空气导入车内。

提示

- › 一般情况下，都应使用外循环模式。特别是在压缩机关闭的情况下，使用内循环模式易导致车窗起雾。

空调系统

- › 如果在隧道内、堵车、车外空气污浊或者想快速制冷、制热时，应使用内循环模式。

更多设置

触摸 ... 更多设置按钮，可以调出更多设置界面。

- › **【空调自干燥】**：开启此功能后，主驾座椅无人，锁止车门时，系统将自动判断空调状态，开启鼓风机一段时间，吹干空调蒸发器上的水分，保持空调干燥，防止空调内部潮湿引起的发霉和异味。

提示

当车辆电量低时，空调自干燥功能可能无法启动。

- › **【空调快捷启动】**：开启此功能后，呼出空调界面时，若空调处于关闭状态，则空调会自动开启。

空调系统使用建议

i 提示

- › 当车辆在烈日下长时间暴晒后，车内温度会很高。此时若需要驾驶车辆，建议先打开所有车窗进行通风，然后再开启空调制冷模式。待车内热气散去后，再关闭所有车窗。
- › 设定好空调温度之后，空调系统会根据环境温度自动控制制冷系统和制热系统的工作状态。在寒冷季节开启空调系统后，制热系统需要预热一段时间后方可正常工作，制热系统预热完成前，空调系统可能不会吹出暖风且风量较小，这属于正常现象。
- › 如果车内空气污浊或车内起雾，建议切换为外循环模式。

▲ 注意

- › 定期检查散热器以及空调冷凝器。请用低压水枪或软毛刷清除积塞在其前表面的树叶、昆虫及尘土。否则，这些物体会阻碍气流，从而降低制冷效果。
- › 定期开启空调可以保持压缩机及密封件的良好润滑并防止泄露。因此，即使在不需要使用空调的寒冷季节，也需要至少每周开启一次空调，每次至少 10 分钟。
- › 如果空调系统的制冷效果有所减弱，请到服务商处进行检修。
- › 直接向大气中排放制冷剂对环境有害，制冷剂应由经过培训和认证的技术人员使用适当的容器回收。

i 提示

关于空调异味

› 异味来源

空调需要进行内外空气交换，长期使用后容易聚集污物，长时间会发霉，导致异味产生。

空调滤芯长时间使用后，会积聚水汽、灰尘等，产生异味。

› 建议措施

外界空气清新时，建议采用外循环模式，使车内空气保持流通。

当车辆使用制冷模式后，建议先关闭空调【A/C】开关，让空调继续运行约 3~5 分钟后再关闭空调系统。这样可以吹干空调蒸发器上的水分，使空调系统干燥，防止霉菌滋生和减少异味。

当感觉到异味很重时，建议到服务商处进行检查，必要时清洁或者更换空调滤芯。

出风口

前排出风口

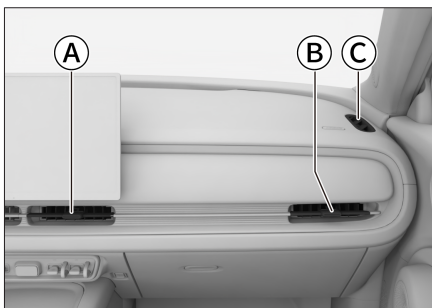

B054D9599CEF

- ① 中央出风口
- ② 侧出风口
- ③ 除霜出风口



空调系统

后排出风口



B4E699ED852C

拨动出风口中部的拨片，可以调节气流方向。

沿  向左关闭标识或  向右关闭标识所示的方向拨动拨片至极限位置，可以关闭出风口。

后排储物盒出风口

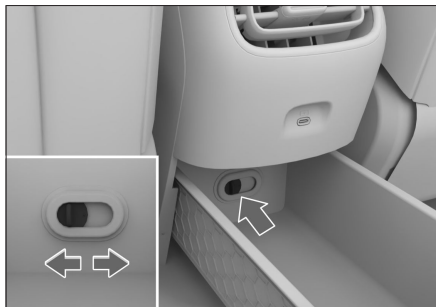

780B19BD37A5

左右扳动通风阀门可打开或关闭出风口。

打开出风口后，当空调系统选择吹面模式时，可将空调系统吹出的风导入储物盒。

类型一:



A15A08DE139C

类型二:



9D2F892147AE

欲遮蔽前方阳光时，翻下遮阳板即可。



8689491D05BA

欲遮蔽侧面阳光时，翻下遮阳板，脱开挂钩并转至侧面。

梳妆镜

类型一：



80267B5FD900

遮阳板内侧装有梳妆镜，打开镜盖即可使用。

不使用梳妆镜时，请关闭梳妆镜盖。

类型二：

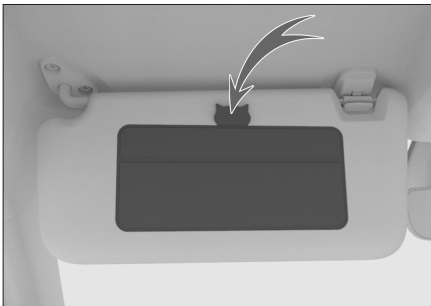

55E52BDD8B95

遮阳板内侧装有梳妆镜，从化妆镜盖掀口位置打开镜盖使用。不使用梳妆镜时，请关闭镜盖。

▲ 注意

请勿从镜盖边缘打开梳妆镜，否则，可能会出现镜盖变形问题。

USB 电源插座

前排



DBE2CAF565D4

位于副仪表盘前部杯座附近。

在电源模式处于 ON 模式情况下即可使用。

此电源可为手机、平板电脑等用电设备充电。

后排



FD27B45FC8D7

位于副仪表盘后部。

在电源模式处于 ON 模式情况下即可使用。

此电源可为手机、平板电脑等用电设备充电。

备用电源

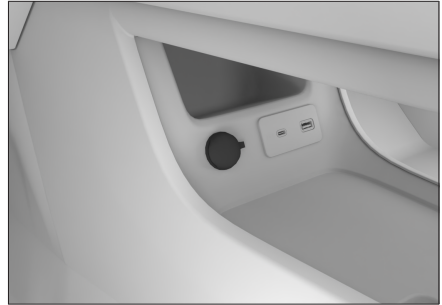

C07D41268E82

位于副仪表盘前部杯座附近。

在电源模式处于 ON 模式情况下，使用时开盖即可。

此电源可为额定功率小于或等于 120 瓦（10 安）的附件提供 12 伏的直流电源。

手机无线充电

通过前排显示屏  车辆设置 → 【车辆】 → 【配件】界面，可以开启或关闭手机无线充电功能。

开启手机无线充电功能后，将电源模式切换至 ON 模式或启动车辆，即可对放置在充电区域的手机充电。



69AEC3404D82

i 提示

- › 为达到更好的充电效果，需确保手机充电线圈所在面朝下。
- › 此功能并不适用于所有手机，仅适用于通过“Qi”官方标准认证且可以正常放入充电区域的手机。
- › 每次只能对一部手机进行充电。
- › 在颠簸路面，可能会出现间歇性的停止和恢复无线充电的情况。若手机偏离充电区域并停止充电，需将手机移回到可充电区域。
- › 充电时，无线充电设备和手机将变热，属于正常现象。
温度过高时，系统会停止充电，待温度降低后会继续充电。
- › 如果手机出现故障，也可能造成无法充电。可使用其他符合要求的手机进行无线充电检测，确认是否为手机出现故障。

- › 若手机安装有不支持无线充电功能的护盖或附件，应将其取下，否则无法正常充电。
- › 实际充电功率会因手机品牌、型号、当前电量等因素影响而不同或下降。同时，针对采用小感量线圈的手机，需搭配其品牌专用无线充电器才能进行大功率充电，使用车载无线充电模块充电时功率有可能下降。
- › 折叠手机由于充电线圈位置原因，需要将手机线圈对准车载无线充电线圈后方可充电，否则可能会引起充电慢或不充电的情况。
- › 为防止蓄电池亏电，未启动车辆时，请勿长时间使用无线充电功能。

! 警告

- › 为安全起见，禁止驾驶员在行车中进行充电相关的操作。
- › 请不要在充电区域放置硬币、钥匙、芯片卡等金属物品。否则，可能因金属物品被加热而导致无法正常充电或引起安全事故。
若在充电过程中发现充电区域有金属异物，为避免烫伤手指，请不要立即用手移除。应立即关闭无线充电功能，并等待几分钟后移除异物。
- › 若需要将充电区域做为储物盒使用，请关闭无线充电功能。

! 注意

- › 请勿在充电区域倾洒任何液体，以免液体通过橡胶垫空隙进入无线充电系统，导致系统故障。

› 请勿改装无线充电系统，以免损坏车辆或发生事故。

7

储物装置

储物箱	148
储物盒	149
车门储物盒	150
杯座	151
挂钩	152
行李区	153
车顶护栏	154

储物箱



1E185E1A2172

按压储物箱开启按钮，储物箱自动打开。
向上翻转储物箱直至锁止到位，即可关闭储物箱。

警告

驾驶时应确保储物箱处于关闭状态。否则，在发生事故或紧急制动时，储物箱内的物品可能会飞出，导致人员受伤。

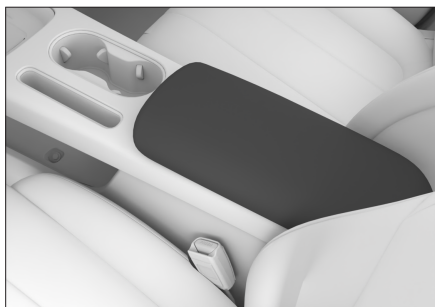

3E2BF9A81137

前排座椅扶手下面设有储物盒。欲使用时，直接向上翻转座椅扶手即可打开。



9C990464355F

副仪表板后部设有储物盒，向后拉动即可打开。不使用时，向前推动关闭储物盒。

⚠ 注意

后部储物盒最大承重不得超过 1.5 千克。

⚠ 警告

不使用时，请保持储物盒完全关闭，以免影响乘车安全。

车门储物盒

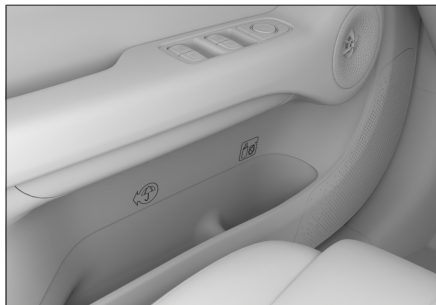

F49FD35165C9

每个车门内侧均有一个瓶座，可放置已密封好的瓶类容器。两侧前排车门均有雨伞收纳盒，可将雨伞放置在此处。

警告

不要将除瓶子以外的任何物品放入瓶座中。否则，在发生事故或紧急制动时，物品可能会从瓶座内甩出并导致人员受伤。

注意

请确保瓶子的盖子已盖好，以免里面的液体溅出。

提示

雨伞收纳盒中只可收纳花折伞等小件雨伞。

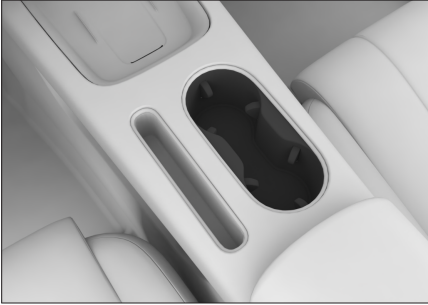

989177D5F736

前排杯座位于副仪表板上，位置如图所示。

⚠ 警告

- › 放置热饮时，请注意避免烫伤。
- › 只能在杯座中放置大小合适且有盖的饮料罐。

不得将过小或稳定性差的饮料罐置于杯座中，否则饮料罐可能会倾倒或脱离杯座，易引发事故或导致人身伤害。

请确保饮料罐完好无损且已盖好盖子，否则饮料罐内的液体可能会溢出，有损坏车内电子设备、脏污内饰或导致人身伤害的风险。

- › 如未恰当存放车内物品，则其可能打滑或被抛起并击中车辆驾驶员及乘客。同样，发生事故时，存放在杯座、移动电话支架以及敞开的储物空间内的物品存在无法固定以及导致人身伤害的风险，尤其是在紧急制动或突然转向时。

挂钩

在仪表板右侧设计有挂钩，以供乘员使用。

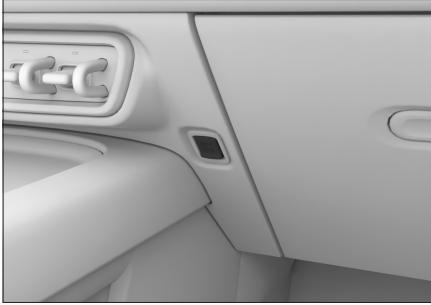

891BE4A61ABD

使用时，按压挂钩下端，挂钩自动弹开即可使用。不使用时，向上翻转使其归位。

▲ 注意

- › 挂钩只可悬挂重量较轻的物品，且最大承重重量不得超过挂钩上标识的重量。
- › 行车前，应确认所有物品均已被固定牢靠。

对于未装配备胎的车型，为满足不同的使用需求，行李区盖板可放置上、下两个位置。

位置一

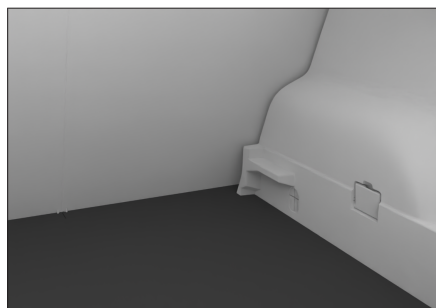

3F00ED37F9F8

行李区盖板位于下层时，可增大行李区空间。

位置二

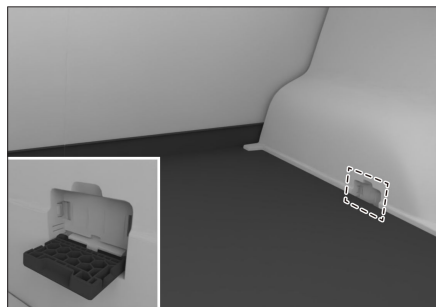

CA41198E6606

行李区盖板位于上层时，后排座椅靠背放倒后可以连接成一个平坦的空间。

行李区盖板放置上层位置之前，需先将左右两侧的支撑盖板打开、放平。

⚠ 注意

行李区盖板位于上层位置时，静态承重不超过 100 千克。车辆行驶时，需将行李区盖板放置于下层。

车顶护栏

若欲在车顶护栏上安装行李架，请认真阅读行李架附带的安装说明。

i 提示

安装行李架或使用行李架载物时，需遵守当地交通法规的相关要求。

车顶护栏承载能力

车辆在静止状态时车顶护栏最大承载重量为 300 千克；车辆在行驶状态时车顶护栏的最大承载重量为 50 千克。

i 提示

车顶护栏的承载重量包括辅助承载的横梁等附件。

! 警告

- › 车顶行李架上的物品必须固定牢靠，否则有发生事故的风险。
- › 在车顶行李架上装载物品将使车辆重心升高。避免高速行驶、突然起步、急转弯、紧急制动或突兀的操控，否则可能会由于对车辆的不正确操作而导致车辆失控或翻车，导致严重伤亡。
- › 在车顶行李架上运输沉重或面积较大的物品时，车辆的行驶性能会因重心偏移及迎风面积增大而改变，有发生事故的风险。因此，必须根据当时的具体情况调整您的驾驶方式和车速。
- › 在侧向风中应低速行驶。由于车辆轮廓及其高重心的特点，使其对侧向阵风更敏感，降低车速将使车辆更易控制。

- › 越野驾驶或在凹凸不平的地带驾驶时，请勿超速、颠簸、急转弯、撞击物体等。这可能引起车辆失控或翻车，从而导致严重伤害甚至死亡，也会对车辆的悬架和底盘造成严重损坏。
- › 请勿横穿陡坡，最好直上或直下行驶。与向前或向后翻滚相比，车辆更易侧翻。

8

安全乘车

安全带	156
安全气囊	159
儿童约束系统	163
整车防盗系统	167
紧急切断系统	168
事故数据记录器 (EDR)	169
高压安全	171

安全带

正确佩戴安全带

- › 调节座椅靠背，直起上身，紧贴靠背。
- › 安全带应该平整。
- › 肩部安全带应紧贴肩膀中部，不要贴在颈部或不在肩上。
- › 腰部安全带尽量系在胯骨低位。

▲ 警告

- › 乘车时，车上所有乘员都必须正确佩戴安全带。否则，在紧急制动或发生碰撞时，会因身体没有被约束在座椅上而造成重伤甚至死亡。
- › 任何时候，即使在行程较短时，车上所有乘员都必须始终系好安全带。否则，如果发生事故，会增加受伤或死亡的风险。
- › 禁止把肩部安全带挂在颈部或从腋下通过。
- › 腰部安全带须尽量紧靠胯骨低位固定。
- › 只能一对一佩戴座椅安全带，禁止多人（包括儿童）同时佩戴同一条座椅安全带。
若两人以上佩戴同一条座椅安全带，在车辆发生碰撞时，安全带不仅不能分散所受冲击，反而有两人相互撞的危险。
- › 安全带不得扭曲、松弛。
- › 禁止将安全带绕过带尖锐边角的物体，否则在事故中可能被损坏。
- › 禁止佩戴因事故遭受过强烈冲击或已损坏的安全带。
- › 禁止对安全带进行拆卸、拆解、改造。
- › 禁止佩戴锁体内有异物的安全带。

- › 使用安全带时，我们建议您保持安全带的清洁，不要将泥土、油污、水、饮料、食物残渣等油性和水性物质粘到安全带上，以保证其顺畅的拉出与卷收。
- › 禁止使用苯、汽油等有机物清洁安全带，也不要对其进行漂白或染色处理。
- › 禁止儿童玩弄安全带。

如果儿童在玩弄安全带时，不慎绕住颈部，有可能无法继续拉动安全带而造成严重人员伤害，甚至死亡。此时，如果无法释放安全带锁舌，可以使用剪刀剪断安全带。

- › 车内安全带主要是根据成人体型设计的，儿童应使用合适的儿童约束系统。
在正确佩戴安全带的情况下，如果安全带接触到儿童颈部或下颌部，以及无法锁紧胯骨时，请使用适合儿童的儿童座椅。
儿童长大到适合使用车内安全带时，应正确佩戴安全带。
- › 孕妇乘车注意事项。

我们建议您最好使用安全带。您也可以向医生咨询，以获得有效的建议。孕妇佩戴安全带的方法与正常使用安全带的方法基本相同，但需注意以下事项：

- 1) 腰部安全带部分尽可能放低，要放置在隆起的腹部下方。
- 2) 肩部安全带要通过肩部，但应避免腹部，使其位于胸部。

如果安全带使用方法不正确，在紧急制动或发生碰撞时，安全带会勒紧隆起的腹部，对母体和胎儿都会造成重伤甚至死亡。

- › 对于患有疾病、伤残等乘车人员，我们建议您最好使用安全带。您也可以向医生咨询，以获得有效的建议。
- › 当不使用安全带时，座椅安全带应完全收回，不要扭曲、卡住座椅安全带，不要让安全带接触任何锋利的物体。安全带锁体不能进异物或被异物堵塞，否则会影响安全带锁舌与锁体正确接合。

i 提示

- › 为全力保障驾乘人员的出行安全，当车辆出现横向或纵向倾斜至一定角度，甚至不幸发生翻车情况时，安全带会迅速自动锁止，织带无法被拉出。这一安全设计，能确保您稳稳地被约束在座椅上，最大程度降低意外带来的伤害。
- › 若您将车辆停在了坡道上，此时车辆处于倾斜状态。当您进入车内准备佩戴安全带时，可能会遇到安全带锁止、无法顺利拉出的情况。为了避免这样的不便，建议您先把车辆移至平坦的水平路面上，再完成安全带的佩戴。

三点式安全带的使用方法

1. 抓住锁舌，从卷收器中向外拉出安全带，确认不要扭曲安全带。如果无法从卷收器中拉出安全带，需用力拉安全带再松开，使安全带产生回卷的动作，这样就可以顺利地从卷收器中拉出安全带。

2. 将锁舌插入锁体中，确认听到“咔”的一声。



3E19CBE06B9E

3. 向上拉动肩部安全带，调整腰部安全带，使其正好贴紧身体。这样，可以使坚固的骨盆承受冲击力，降低受伤的可能性。
4. 调整肩部安全带，使其贴身越过前胸，跨过肩膀中部。这样，可使冲击力分散在上半身坚固的骨骼上。
5. 卷收安全带时，按下锁体上的解锁按钮即可。在锁体释放后，应抓紧锁舌直至安全带完全卷收，注意不要碰到其他乘员或附近的物体。

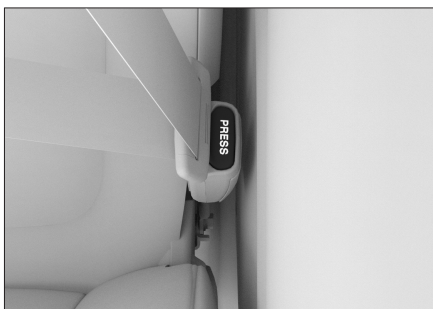

B10B9708636B

预紧式安全带

当发生碰撞时，预紧器能够使安全带瞬间收紧，使乘员受到最佳的约束保护。

安全带

限力器能够使安全带的负荷维持在规定值内，减轻对胸部的压力。

工作条件

预紧式安全带在车辆受到前方的强烈碰撞时工作。

出现以下轻微碰撞时，可能不工作。

- › 以 25 公里/小时以下的车速正面碰撞水泥混凝土墙壁等。
- › 以 35 公里/小时以下的车速正面碰撞到固定的电线杆或树木等小面积物体。

预紧式安全带在车辆受到以下强烈碰撞时可能不会充分发挥其作用。

- › 车辆翻转 90° 或 180° 时。
- › 受到来自于侧面或后方的碰撞时。

提示

您的车辆可能仅部分座椅配备预紧式安全带，具体以实车为准。

警告

- › 使用预紧式安全带时，请正确佩戴并将座椅调节到最佳的乘坐位置。否则，不会充分发挥其作用，有可能造成重伤甚至死亡。
- › 如果想要安装、拆卸、拆解预紧式安全带，请务必与服务商联系。预紧式安全带如果使用不当，则不能正常工作，发生事故时可能造成重伤甚至死亡。
- › 预紧式安全带不能重复使用。
预紧器在第一次发生碰撞工作一次后，就不能再拉出或卷收，请务必与服务商联系进行更换。

- › 预紧式安全带工作时，伴随着引爆声音，会冒出白烟，但不至于发生火灾，对人体无害。
- › 预紧式安全带报废时，请务必与服务商联系。预紧式安全带出现意外动作时，容易造成人身伤害。

安全气囊

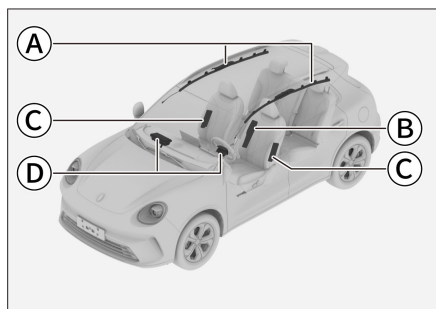

49AB7518E73A

- Ⓐ 帘式安全气囊
- Ⓑ 远端气囊
- Ⓒ 侧面安全气囊
- Ⓓ 正面安全气囊，分为：
 - 驾驶员侧安全气囊
 - 副驾驶侧安全气囊

⚠ 警告

- › 安全气囊不能重复使用。

安全气囊工作一次后，发生第二次及以后的碰撞将不再工作，请务必与服务商联系进行更换。
- › 安全气囊是保护乘员安全的辅助装置，要与安全带配套使用。为了能够发挥安全气囊的作用及效果，乘员必须正确佩戴安全带并保持正确的坐姿。
- › 正确使用安全气囊，可充分发挥其安全效能，如果使用不当，则不仅不能发挥安全作用，反而有可能给乘员带来伤害。

- › 安全气囊起爆时，会伴随出现引爆声和烟雾，但不致于发生火灾。如果患有哮喘等呼吸气管疾病的人吸入该烟雾，有时会感到呼吸困难。此时，立即逃出车外是比较安全的。如果不能逃到车外，要打开车窗或车门，吸入新鲜空气。
- › 安全气囊起爆时的残留物（气体等）进入眼睛或附着在皮肤上时，应尽快用清水清洗。否则，皮肤敏感的人，可能会有过敏反应。
- › 安全气囊起爆后，请不要接触安全气囊的构件。由于其构件部分变得很热，有可能造成烫伤等重大伤害。
- › 禁止将安全气囊用于其他用途。
- › 需要安装无线电设备时，请与服务商联系。无线电设备的电波，对安全气囊的控制装置有严重影响。
- › 禁止用力击打或挤压安全气囊及周边位置。

避免安全气囊在事故发生时无法正常工作或安全气囊在未发生事故时意外起爆，对乘员造成重伤甚至死亡。

正面安全气囊

简介

正面安全气囊位于方向盘内部及副驾驶前面的仪表板内部，在方向盘及仪表板上面有气囊标识。车辆在受到来自前方强烈碰撞时，安全带拉紧，同时驾驶员侧和副驾驶侧安全气囊起爆，分散及减缓作用于乘员头部及胸部的冲击力。

安全气囊

工作原理

如果发生中等至严重程度的正面碰撞事故，传感器会感知到车辆正在急剧减速，控制装置会立即使安全气囊在瞬间强力起爆。

注意事项

› 如果车辆底部受到以下强烈碰撞时，安全气囊可能起爆：

- 1) 当车辆撞到路肩时。
- 2) 当车辆掉入或越过深坑、深沟时。
- 3) 当车辆翻越台阶后，撞到或摔落在路面上时。

› 车辆翻转 90°、180° 时，安全气囊可能会起爆，但不能发挥其作用。

› 如果车辆受到以下强烈碰撞时，安全气囊可能不起爆：

- 1) 以 25 公里/小时以下的车速正面碰撞水泥混凝土墙壁等。
- 2) 以 35 公里/小时以下的车速正面碰撞到固定的电线杆或树木等小面积物体。

› 如果碰撞到的物体发生变形或移动，则会使碰撞所引起的冲击力减小。此时，安全气囊可能不起爆。

当车辆从后面撞至卡车上时，若车辆钻入货箱下，传感器可识别的冲击力较弱，安全气囊可能不起爆。

› 由于碰撞角度及方向等原因，即使车速较高，安全气囊有时也不起爆。

› 禁止使身体离方向盘或仪表板下部过近：

- 1) 在正常驾驶车辆时，驾驶员应在保持正确驾驶姿势的前提下尽量远离方向盘。
- 2) 前排座椅应尽量远离仪表板。

3) 车辆上的所有乘员应正确使用安全带进行约束保护。

› 车辆行驶时，禁止坐在座椅的边缘或斜靠在仪表板上。

因为正面安全气囊起爆时，具有很快的速度和相当大的冲击力，如果乘员距离安全气囊太近，在安全气囊起爆时，可能容易造成重伤甚至死亡。

› 禁止让儿童站在安全气囊的前面。

前排安全气囊起爆后，会对儿童造成重伤甚至死亡。所有儿童都应坐在车辆的后排座椅上并予以正确的约束保护。

› 请遵守以下事项，否则在安全气囊起爆时，这些物品可能会对乘员造成重伤：

- 1) 禁止在仪表板上放置物品或将雨伞等物品靠在仪表板上。
- 2) 禁止使放在储物箱内的物品露出。
- 3) 禁止在车窗玻璃或车内后视镜上悬挂装饰物。
- 4) 禁止在方向盘的喇叭处安装任何装饰物。
- 5) 禁止将行李、宠物或其他物品放在安全气囊和驾驶员或副驾驶员之间。

› 禁止用水或洗涤剂清洗车内。

安全气囊的气体发生器为气囊起爆装置，如果受潮，则会影响气囊的正常工作，容易造成重伤甚至死亡。

› 禁止在安全气囊盖上涂封蜡、贴胶片或类似的东西。

否则，会阻碍安全气囊的正常起爆。

› 禁止损坏安全气囊盖。

否则，它将不能正常工作。因此，一定不要私自打开或损坏安全气囊盖。

› 禁止拆卸、改造和安装安全气囊、仪表盘、方向盘等装置。

如果操作不当，安全气囊将不能正常工作或误爆，容易造成重伤甚至死亡。

› 禁止改造悬架。

如果车高或悬架刚度发生变化，安全气囊容易误爆，容易造成重伤甚至死亡。

› 在车辆前部安装防护板及导风板时，请向服务商咨询。

如果对车辆前部进行改造，传递给安全气囊传感器的冲击发生变化，造成安全气囊误爆，容易造成重伤甚至死亡。

› 修理车辆前部或驾驶室时，请务必向服务商咨询。

如果修理不当，传递给安全气囊传感器的冲击会出现变化，导致安全气囊不能正常工作，容易造成重伤甚至死亡。

远端安全气囊

简介

远端安全气囊位于驾驶员座椅靠背内侧（远离车门侧）衬垫内，在座椅靠背上标有气囊标识。在车辆发生侧面碰撞时，远端安全气囊起爆会降低驾驶员及副驾驶间相互撞击造成的伤害或驾驶员撞击到副驾驶侧车门、立柱造成的伤害，以保护乘员头部、胸部等重要部位。

工作原理

如果发生侧面碰撞事故，传感器会感知到车辆侧面加速度急剧变化，并将信号送达控制装置，如满足安全气囊工作条件，则远端安全气囊瞬间起爆。

注意事项

› 当车辆受到如下轻微碰撞时，远端侧面安全气囊有时不起爆：

- 1) 正面碰撞时。
- 2) 信号较弱的轻微侧面碰撞时。
- 3) 后面碰撞时。
- 4) 侧翻时。

› 禁止使用任何物品覆盖远端安全气囊。否则，妨碍远端安全气囊正常工作。

› 禁止在远端安全气囊膨胀部位周边安装任何物品。否则，远端安全气囊起爆时，物品有飞起的危险。

› 禁止私自拆卸、修理或改装配备远端安全气囊的座椅以及远端安全气囊膨胀部位周围的部件。

侧面安全气囊

简介

侧面安全气囊位于座椅靠背外侧衬垫内，在座椅靠背上标有气囊标识。侧面安全气囊是对安全带的补充，发生侧面碰撞时，侧面安全气囊会降低车内乘员的伤害，防止再次碰撞。

工作原理

如果发生侧面碰撞事故，传感器会感知到车辆侧面加速度急剧变化，并将信号送达控制装置，如满足安全气囊工作条件，则侧面安全气囊瞬间起爆。

在遇到侧面撞击时，只有受到撞击侧的侧面安全气囊会起爆。如果撞击发生于副驾驶侧，即使座位上没有乘员，副驾驶侧的侧面安全气囊也会起爆。

安全气囊

注意事项

- › 当车辆受到如下轻微碰撞时，侧面安全气囊有时不起爆：
 - 1) 正面碰撞时。
 - 2) 电子控制装置接收到的信号较弱的轻微侧面碰撞时。
 - 3) 后面碰撞时。
 - 4) 侧翻时。
- › 禁止使用任何物品覆盖侧面安全气囊。否则，会妨碍侧面安全气囊正常工作。
- › 禁止在侧面安全气囊起爆部位周边安装任何物品。否则，侧面安全气囊起爆时，物品有飞起的危险。
- › 禁止私自拆卸、修理或改装配备侧面安全气囊的座椅以及侧面安全气囊起爆部位周围的部件。
- › 请勿倚靠侧面安全气囊的起爆区域。
- › 请勿使用座套罩住侧面安全气囊的起爆区域。

帘式安全气囊

简介

帘式安全气囊位于顶棚下沿，在立柱上标有气囊标识。帘式安全气囊是对安全带的补充，发生侧面碰撞时，帘式安全气囊会降低车内乘员的头部伤害，防止再次碰撞。

工作原理

如果发生侧面碰撞事故，传感器会感知到车辆侧面加速度急剧变化，并将信号送达控制装置，如满足帘式安全气囊工作条件，则发生碰撞侧的帘式安全气囊瞬间起爆。

注意事项

- › 当车辆受到如下轻微碰撞时，帘式安全气囊有时不起爆：
 - 1) 正面碰撞时。
 - 2) 电子控制装置接收到的信号较弱的轻微侧面碰撞时。
 - 3) 后面碰撞时。
 - 4) 侧翻时。
- › 禁止靠近车门、立柱及车顶侧边，或跪在副驾驶员座椅上。否则，帘式安全气囊起爆时，头部等会遭受强烈冲击，容易造成重伤甚至死亡。尤其是儿童乘坐时，请务必注意。
- › 禁止在帘式安全气囊膨胀部位周边安装任何物品。否则，帘式安全气囊起爆时，物品有飞起的危险。
- › 禁止私自拆卸、修理及改装帘式安全气囊膨胀部位周围的部件。
禁止私自改装顶棚、顶棚扶手、顶棚扶手支架及侧面顶灯。

儿童座椅安全须知

警示标贴



BD8F9D53C4C2

该标贴位于副驾驶员侧遮阳板上, 用于提示您本车配备有正面安全气囊, 请注意相关事项。

警告

不得在受正面安全气囊保护（激活状态下）的座椅上使用后向儿童约束系统, 否则可能会导致儿童死亡或严重受伤。

- 禁止在副驾驶员侧座椅上安装儿童座椅。
因为这样儿童过于靠近安全气囊, 一旦发生碰撞安全气囊起爆时, 会对乘载的儿童造成重伤甚至死亡。
- 如果不使用儿童座椅固定装置安装儿童座椅, 请使用安全带安装, 安装时按照儿童座椅附带的安装说明书操作。
- 请将儿童座椅正确的紧固在车辆上。
如果不能正确安装儿童座椅, 在紧急制动或发生碰撞时容易造成重伤甚至死亡。
- 请勿在车内放置未固定的儿童座椅保护装置。
如果继续放在车内, 在紧急制动或发生碰撞时, 容易接触到乘员或其他物品, 可能造成重伤甚至死亡。

若车辆配备了帘式安全气囊, 即使已将儿童安置在儿童座椅中, 也不要让儿童将头部或身体的任何部位靠在车门立柱或车顶侧边上。

因为帘式安全气囊起爆会非常危险, 其冲击力可能会造成重伤甚至死亡。

- 由于儿童座椅种类较多, 在安装和拆卸儿童座椅时, 请参照儿童座椅附带的安装说明及注意事项操作。
- 推荐儿童座椅安装于后排两侧位置, 使用合适的儿童座椅, 务必在儿童座椅周围留出足够空间, 必要时调节位于前方的座椅。

警告

安装儿童座椅时, 注意安全带穿过导向装置时不会扭结, 并且不会弯曲到导向装置的边缘。

儿童座椅的固定点

儿童座椅下部固定点

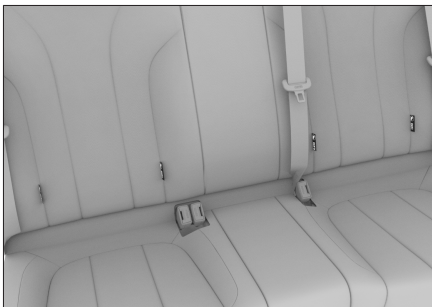

1D7CCF217C37

后排座椅靠背及座垫之间的缝隙处（标识下方）有 4 个儿童座椅下部固定点。使用之前需打开固定点装饰帘（从上往下翻）。

儿童约束系统

儿童座椅上拉带固定点



0BB0D45DD37B

后排座椅靠背的后侧（标识下方，开口位置）有 2 个儿童座椅上拉带固定点。

儿童座椅安装上拉带示意图

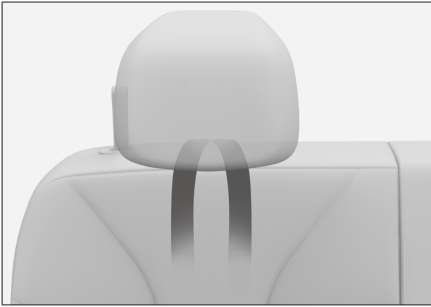

078A1D5EC142

警告

儿童座椅固定点的设计仅可承受正确安装的儿童座椅所施加的负荷。在任何情况下它们都不能用于成人安全带、吊带、或用于将其他物品或设备连接至车辆上。

推荐的儿童座椅类型

根据身高分类的儿童座椅必须符合 ECE R129 和 GB27887 规范关于安装和安全的要 求。请参考儿童座椅附带的说明书或咨询儿童座椅制造商，以获取具体的身高分类和适用的座椅。

ISOFIX 是基于国际标准的汽车儿童安全座椅的安装系统。

身高分组

身高 (厘米)	体重 (千克)	年龄
≤60	最高 10	0~9 个月
40~87	最高 13	0~2 岁
60~105	9 至 18	9 个月~4 岁
100~125	15 至 25	4 岁~7 岁
125~150	22 至 36	6 岁~12 岁

后向式儿童座椅适用的身高分组：≤60 厘米 / 40~87 厘米 / 60~105 厘米。

前向式儿童座椅适用的身高分组：100~125 厘米 / 125~150 厘米。

坐垫式儿童座椅适用的身高分组：100~125 厘米 / 125~150 厘米。

警告

对于身高不超过 105 厘米，体重不超过 18 千克（参考年龄 3 岁）的儿童，该儿童座椅必须使用后向安装方式。

提示

并非每个儿童都适合按体重分组选择儿童座椅，同样并非每个儿童座椅都适合您的车辆。因此务必要检查儿童坐在儿童座椅内是否合适，以及儿童座椅是否能牢固固定在车内。

儿童座椅的安装方法

安装儿童座椅时，您必须使用适合儿童年龄、体重和尺寸的儿童安全座椅来约束婴儿和小孩。

不同座椅位置对儿童座椅的适用性信息

项目	乘坐位置编号			
	3	4	5	6
适于通用型安全带的座椅位置 (是/否)	否	是	否	是
适于 I-size 的座椅位置 (是/否)	否	否 ¹	否	否 ¹
适于侧向固定模块 (L1/L2) 的座椅位置 (是/否)	否	否	否	否
适于最大的后向固定模块 (R1/R2X/R2/ R3) 的座椅位置	否	R1/R2X/R2/ R3	否	R1/R2X/R2/ R3
适于最大的前向固定模块 (F2X/F2/F3) 的座椅位置	否	F2X/F2/F3	否	F2X/F2/F3
适于最大的增高椅固定模块 (B2/B3) 的座椅位置	否	B2/B3	否	B2/B3
注：乘坐位置编号的含义： 3-前排右侧；4-第二排左侧；5-第二排中间；6-第二排右侧。 否 ¹ ：该乘坐位置适用于带支撑腿或顶部拉带的 ISOFIX 儿童座椅。				

使用安全带安装的儿童座椅

1. 尽可能将前排乘客座椅向前移动，以使前排乘客座椅和后排儿童之间没有接触。
2. 调整或取下安装儿童座椅位置的座椅头枕，以避免儿童座椅与其干涉无法紧贴靠背。
3. 拉出肩部安全带，在儿童座椅上沿正确路径安装，将锁舌插入锁体中，确认听到“咔”的一声。
4. 利用体重按压放在座椅上的儿童座椅，卷收肩部安全带并拉紧，确保不松弛。
5. 轻轻摇晃儿童座椅，确认其锁定牢固。

使用儿童座椅固定装置安装的儿童座椅

1. 尽可能将前排乘客座椅向前移动，以使前排乘客座椅和后排儿童之间没有接触。
2. 调整或取下安装儿童座椅位置的座椅头枕，以避免儿童座椅与其干涉无法紧贴靠背。
3. 将儿童座椅锁定机构滑入下部固定点，确保两个 ISOFIX 锁定机构正确固定。

儿童约束系统

4. 固定上拉带时，参考儿童座椅使用说明书。
5. 轻轻摇晃儿童座椅，确认其锁定牢固。

警告

如果儿童座椅配备了上拉带：

- › 务必按照儿童座椅附带的安装说明及注意事项来紧固上拉带。
- › 将儿童座椅上拉带紧固在上拉带固定点之后，请不要降下头枕。

否则，在紧急制动或发生碰撞时导致儿童座椅转动，可能会造成重伤甚至死亡。

系统简介

整车防盗系统有助于使您的车辆和贵重物品免于被盗。当有人试图强行进入车内时，整车防盗系统将会发出声光报警。

警告

禁止对整车防盗系统进行改装。

系统开启

1. 通过蓝牙钥匙、智能钥匙、智能进入系统或机械钥匙成功锁止车门后，车辆进入预设防状态。
预设防状态下，仍可对车辆进行任何操作而不触发防盗报警。
2. 预设防状态持续约 15 秒后，车辆将自动进入设防状态，整车防盗功能开启。

注意

请检查所有车门以及后背门是否均已关闭，否则将不能开启整车防盗系统。

提示

整车防盗设防状态下，中控按钮将失效。

报警触发条件

设防状态下，以下行为均可触发报警：

- › 机械钥匙打开车门。
- › 强制打开车门或后背门。

报警解除条件

触发整车防盗报警后，通过以下操作可以解除报警：

- › 成功启动车辆。

- › 电源模式处于 OFF 模式时，通过蓝牙钥匙、智能钥匙或智能进入系统解锁车门或后背门。

系统关闭

通过蓝牙钥匙、智能钥匙或智能进入系统成功解锁车门或后背门，整车防盗功能关闭。

紧急切断系统

碰撞传感器检测到一定程度的撞击时，本系统会切断高压电流和燃油供给，将触电和燃油泄漏导致的危险降至最低。

如果紧急切断系统激活，则本车不能重新启动。此时，请联系服务商。

系统简介

本车配备有事故数据记录器 (EDR)。

事故数据记录器 (EDR) 主要用于记录车辆在发生碰撞事故时与车辆动态系统和安全系统相关的数据，从而有助于了解车辆系统的运行情况。然而，由于碰撞的严重程度和类型不同，EDR 也可能不会记录数据。

提示

EDR 仅在车辆发生重大碰撞事故时记录数据。正常行驶时，EDR 不会记录数据。

数据读取

除车辆制造商外，其他各方（如执法机关）使用 CANoe 设备连接笔记本电脑和车载诊断接口并进入 EDR 后，可以读取 EDR 中记录的数据。

数据读取设备可在 CANoe 软件商处购买获得。

EDR 记录的数据项及其用途如下：

数据项	用途
纵向 delta-V	记录碰撞时车辆纵向加速度
最大记录纵向 delta-V	记录碰撞时最大纵向加速度
达到最大记录纵向 delta-V 时间	记录碰撞时达到最大纵向加速度的时间
车辆速度	记录碰撞时车辆速度
行车制动，开启或关闭	记录碰撞时制动踏板状态
驾驶员安全带状态	记录碰撞时驾驶员安全带状态
加速踏板位置，全开位置的百分比	记录碰撞时加速踏板位置
每分钟转数 (RPM)	记录碰撞时动力总成每分钟转数
事件中上电周期	记录碰撞时事件中上电周期
读取时上电周期	记录碰撞时读取时上电周期
事件数据记录完整状态	记录碰撞时事件数据记录状态
本次事件距离上次事件的时间间隔	记录碰撞时本次事件距离上次事件的时间间隔
车辆识别代号	碰撞时记录车辆识别代号
记录 EDR 数据的 ECU 硬件编号	碰撞时记录 EDR 数据的 ECU 硬件编号
记录 EDR 数据的 ECU 序列号	碰撞时记录 EDR 数据的 ECU 序列号
记录 EDR 数据的 ECU 软件编号	碰撞时记录 EDR 数据的 ECU 软件编号

事故数据记录器 (EDR)

数据披露

除下列情况外，EDR 记录的数据不会被披露给第三方：

- › 经车主或车辆承租人同意。
- › 遵照警方、法院或政府部门的官方要求在诉讼案中使用。

但是，如有必要，EDR 记录的数据将用于：

- › 车辆安全性能研发。
- › 出于研发目的，将数据披露给第三方，而不披露有关车主及其车辆的具体信息。

电池安全开关

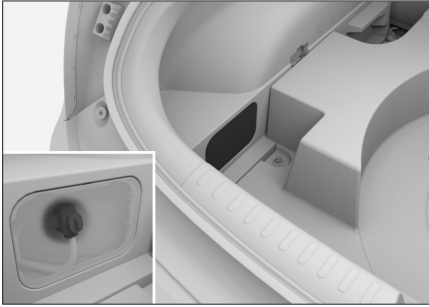

6FFB50C06053

电池安全开关用于断开或连接高压系统动力电源。固定于行李区维修盖板上，位置如图所示。使用布包裹的平头螺丝刀在盖板缺口处将盖板撬下即可看到。

警告

切勿试图操作机舱内的电池安全开关，电池安全开关仅在维修车辆和进行与高压相关的操作时使用。

电池安全开关线束上有相应标贴，内容如图所示。

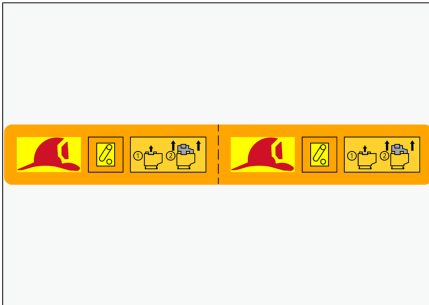

4D23739B8F6E

紧急切断点

紧急切断点位于机舱内，打开机舱盖后即可看到。在紧急情况下，为保证人员安全和顺利实施紧急救援，可剪断此线束。

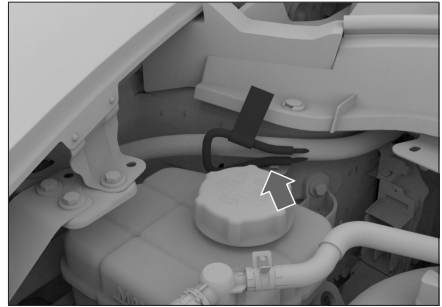

4E7C7599D357

紧急切断点线束全部缠绕着胶带，且粘贴有紧急切断标识。

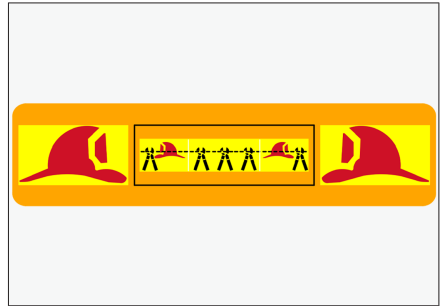

227F86369510

紧急切断时，需要在低压线束上有效范围内间隔剪断 2~3 次，仅剪断一次线束容易造成线束二次重连，导致严重人员伤害。

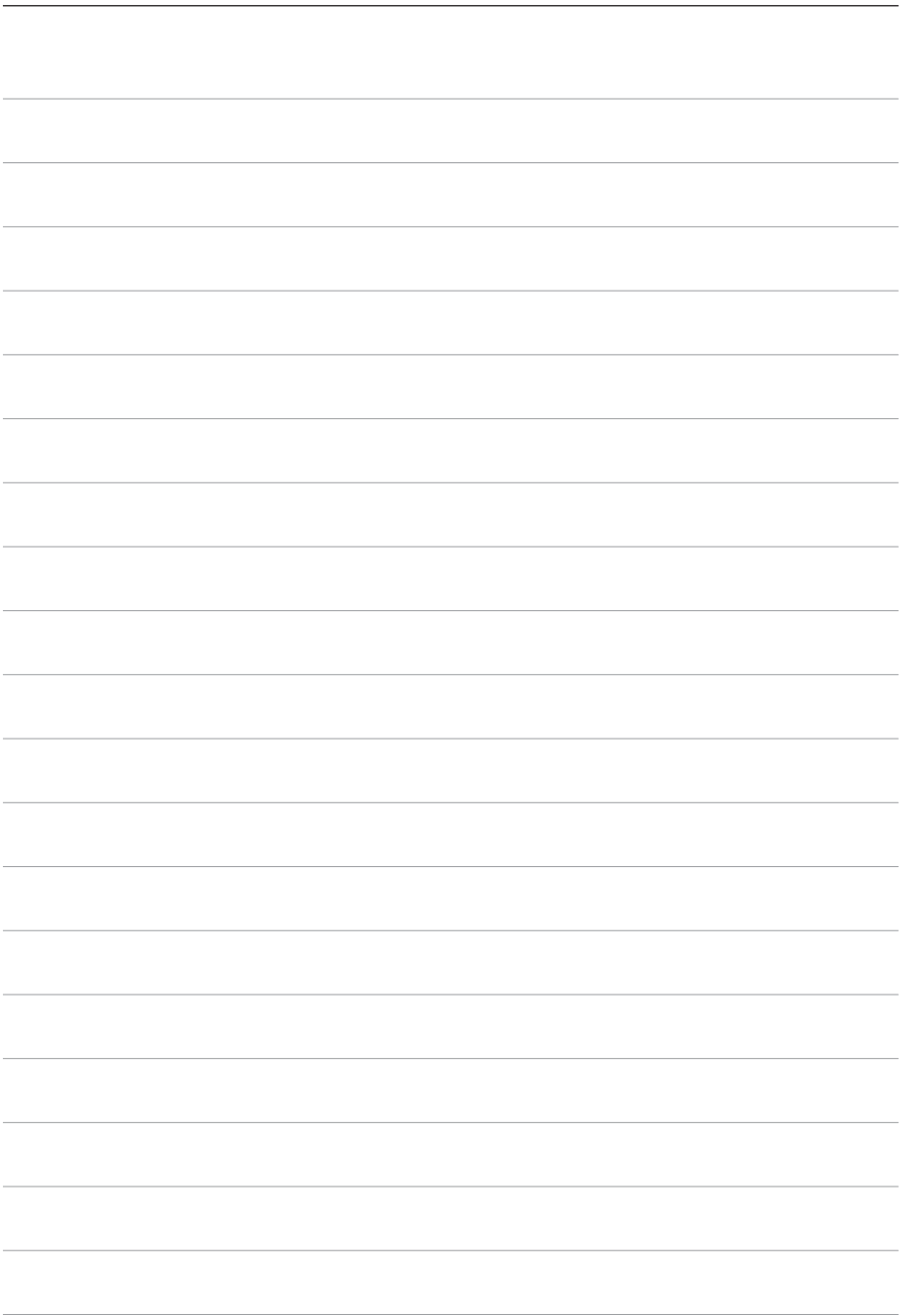

9

建议与保养

行车规范	174
磨合期驾驶建议	178
恶劣环境驾驶建议	179
车辆保养的必要性	183
机舱内保养	184
蓄电池	189
保险丝检查与更换	190
前雨刮片更换	192
后雨刮片更换	193
车灯保养	194
轮胎保养	195
后背门保养	197
新车保护膜	198
车外保养	199
车内保养	201
防腐蚀措施	204
车辆长期存放	205
关于动力电池回收	206
定期维护保养表	207
智能维保系统	211

行车规范

行车前

清除杂物

行车前请彻底清除车身上的积雪、落叶等。

检查车况

行车前请检查轮胎、油液、灯光、车身外观等日常检查项目，以保证您能安全愉快的驾驶。

如果您的车辆需要修理，请及时联系服务商。

确认车门和机舱盖状态

行车前，要确认所有车门都处于关闭状态。若车门没有关好，在行车过程中车门容易突然打开，造成意外事故。

行车前，如果打开过机舱盖，则应确认机舱盖是否处于锁定状态。如果机舱盖未锁好，在行车过程中机舱盖可能突然打开，造成意外事故。

车内物品摆放

仪表板上

禁止在仪表板上放置物品，如果在仪表板上放置物品，不仅会阻碍驾驶员视野，还会影响起步和安全行车，造成意外事故。

驾驶员脚部

禁止在驾驶员脚部放置任何物品。放置在驾驶员脚部的物品容易夹在踏板下，可能导致驾驶员对车辆失去控制，从而引发意外事故。

如果您需要铺设脚垫，请使用适合本车的脚垫，如果脚垫形状不当、铺设位置不当或双层铺设，会影响踏板的踩踏操作，可能会导致车辆无法启动、换挡困难、无法换挡以及其他意外事故。

座椅下面

禁止在座椅下面放置任何物品。放置在座椅下面的物品会影响到座椅位置调节或无法锁定座椅，容易造成意外事故。

座椅靠背

座椅靠背与人体后背之间，请不要放置靠垫等物品。否则，不仅影响采取正确的驾驶姿势，而且发生车辆碰撞时，座椅安全带及头枕也不能充分发挥安全效能，甚至会发生危及生命的重大伤害。

车窗玻璃上

禁止在车窗玻璃上贴附真空吸盘等饰品。

真空吸盘会起到透镜作用，容易引发车辆火灾。

行车中

禁止超速行驶

驾驶车辆不得超过限速标志、标线标明的速度。

禁止超载行驶

超载行驶是很危险的。

驾驶车辆不得超过额定的载客人数和载物重量，不得在行李区或货箱内载人。

禁止疲劳驾驶车辆

疲劳驾驶非常危险，疲劳的状态下，驾驶员的判断力、视力及注意力都会大幅度下降，容易造成严重事故。

禁止关闭车辆

如果在行车中关闭车辆，制动助力装置和动力转向系统将不起作用，导致制动效能差，容易造成意外事故。

禁止长时间打满方向盘

长时间打满方向盘，可能会造成转向系统的助力效果降低，您会感觉转动方向盘时较沉重。

禁止长时间施加制动

行车中，禁止持续踩下制动踏板或施加驻车制动。否则，容易导致制动衬块过早磨损，或制动器过热，从而影响制动效能，容易引发意外事故。

制动器发出警告音

盘式制动器在制动块磨损至需要更换时，发出警告音。

如果制动时听到震鸣声，请勿继续行驶。否则，制动盘将会受到严重磨损，并损坏制动部件、影响制动效能，从而造成意外事故。

轮胎爆胎

禁止在爆胎状态下继续行车。在爆胎状态下继续行车将非常危险，易引发意外事故。另外，还会损坏轮胎、车轮、悬架和车身，此时请立即更换轮胎。

出现以下情况时，需确认轮胎是否爆胎或破裂。

- › 方向盘抖动时。
- › 车辆异常震动时。
- › 车辆异常倾斜时。

行车中爆胎或轮胎破裂时，请握紧方向盘，轻踩制动踏板减速。紧急制动或急打方向盘，都容易使车辆失控。

车身下方、轮胎、车轮受到强烈撞击

当车身下方、轮胎、车轮、驱动系统部件受到强烈撞击时，请立即在安全地点停车并进行检查。检查制动液和燃油是否泄漏，悬架部件、轮胎、车轮、动力电池包、驱动系统部件等是否变形或损坏。发现有泄漏或损伤情况时，如果继续行车，则容易造成意外事故。

下坡时

禁止关闭车辆或空挡滑行

下坡时如果关闭车辆，制动助力装置和动力转向系统将不起作用，从而导致制动效能变差，方向盘操控感变沉，容易造成意外事故。

在带有高度差的路面上行驶

在沿着路肩或带有高度差的路面停车时，请确保轮胎不被路肩或其他障碍物挤压变形。

当车辆必须驶过路肩、减速带或类似障碍物时，应尽量沿障碍物垂直角度减速慢行。否则，可能会导致轮胎（特别是轮胎侧壁）损坏。

在以下路况下行车时，容易损坏保险杠，请减速并谨慎行驶。

- › 停车场出入口等带台阶的路段。
- › 立体停车场急转弯等陡坡路段。
- › 凹凸路面及有车辙的路段。
- › 坑洼路段。
- › 从平坦路段驶入坡道，或从坡道驶入平坦路段时。
- › 在带有减速带的路面上或沿着路肩停车时。

行车规范

在潮湿、积雪、结冰等易滑路面上行驶

在易滑路面上紧急制动、急加速、急打方向盘时，轮胎很容易侧滑，造成车辆失控，从而引发意外事故。

寒冷天气里，在桥面及背阴等易结冰的地方行车时，应减速慢行。

在积水路面上行驶

在积水路面应小心行驶。

在积水路面上行驶，容易引起电气部件短路，损坏电气元件，引起重大的车辆事故。

在积水路面行驶时，制动衬块被淋湿，会减弱制动效能，容易造成意外事故。请反复轻踩制动踏板以加热制动器，直到确认其已恢复正常状态。

乘车注意事项

禁止在车内走动

乘车时，禁止离开座位或在车内走动。否则，车辆紧急制动时，身体、头部等容易受到碰撞，导致严重受伤。

禁止将手或头等部位伸出车窗

如果将手或头等部位伸出车外，在车辆紧急制动或关闭车窗等时，容易碰到窗框上，导致严重受伤甚至死亡。

禁止将儿童抱坐在膝盖上

乘车时，即使您自己系好了安全带，也不要将婴儿或儿童抱在手中或怀中，并且不要用安全带的任何部分围住婴儿或儿童，否则将会在碰撞或紧急制动时导致婴儿或儿童受到严重或致命的伤害。

禁止儿童操作车门、车窗

儿童操作车门、车窗时，容易夹伤手、头、颈等部位，造成严重人员伤害。

如果在行车中打开车门，容易将儿童甩出车外，造成严重人员伤害，甚至死亡。

请使用儿童锁和车窗锁止开关，以避免儿童因错误操作而发生事故。

停放车辆

禁止在易燃物周围停放车辆

不要在有大量草或纸屑等易燃物的道路上行车或停车。因为排气管很热，如果靠近易燃物，容易酿成火灾事故。

当车辆后方存有木材、胶合板时，请保持停车距离，如果距离过近，容易酿成火灾。

禁止在通风不好的场所长时间运转发动机

在车库等通风不好的场所长时间运转发动机，尾气容易聚集，从而导致一氧化碳中毒，造成严重人员伤害甚至死亡。

经济驾驶

有预见的行驶

与前方行驶的车辆保持适当距离，避免不必要的加速和制动。稳定的车速可提高续航里程。

避免不必要的负重

车辆负重和超载行驶，会增大能量消耗。行车前，请将车辆中不必要的物品取出。

定期检查轮胎气压

轮胎气压过小会增大滚动阻力，这样会增大能源消耗同时加剧轮胎的磨损。

定期维护保养

定期对车辆进行保养，可以保证您的车辆有较长的使用寿命和最佳的经济性。

关闭暂时不需要的电气部件

不需要使用空调、座椅加热、后除霜等功能时，请将其关闭，以减少能量消耗。

关闭车窗

打开车窗会增加风阻，因此在不需要时请将其关闭，以减少能量消耗。

利用惯性带挡滑行

在驶近红灯或在下坡路行驶时应该松开加速踏板，让车辆利用惯性带挡滑行。

磨合期驾驶建议

轮胎

使用新轮胎行车的前 500 公里应特别小心。

新轮胎在开始使用时，尚无最佳附着能力，所以必须进行磨合。

制动摩擦片

新制动摩擦片在车辆行驶的前 400 公里内，还没有达到最佳的制动效果。

新制动摩擦片必须先“磨一磨”，才能达到最佳的摩擦力。如果感觉车辆制动力不足，可用力踩制动踏板使制动力提高。

在磨合期间，应避免对制动器加以特别的负荷。例如紧急制动，特别是在车速很高，以及坡路行驶时的紧急制动。

注意

- › 制动摩擦片和制动盘会发生不同程度的磨损，磨损情况在很大程度上取决于使用条件和驾驶方式。
- › 受车速、制动力和环境条件（如温度、湿度）影响，制动时可能发出噪音，这是正常现象。

雾天驾驶

开启雾灯

在雾中行车时，应打开雾灯。

按喇叭，警告行人和车辆

听到其他车辆的喇叭声时，也应立刻按喇叭回应，示意本车的位置。

低速行驶，注意安全

雾天驾驶时，应尽量低速行驶，与前车保持足够的安全车距。

请勿在行车中擦除玻璃上的雾气

由于驾驶室的内外温差较大，风窗玻璃的内侧表面常常会蒙上一层薄薄的雾气，影响驾驶员的视线。此时，使用空调除霜功能或将车窗打开一条缝隙，使内外空气温度保持一致，可避免风窗玻璃内侧表面凝结雾气。

如果想擦除风窗玻璃上的雾气，请停车后再擦拭，请勿在行车过程中擦除玻璃上的雾气。

雨天驾驶

易滑路面谨慎驾驶

雨天行驶时，经常会出现视野差、风窗玻璃结雾、路面打滑等情况，请谨慎驾驶。

在湿滑路面上进行紧急制动、加速、急打方向盘时，轮胎容易打滑，难以控制车辆，容易发生意外事故。

雨天行驶时，轮胎与地面之间容易形成水膜，此时轮胎容易失去抓地力，请减速驾驶。

警告

尽量避免在大雨、暴雨天气下行驶。

涉水驾驶

涉水时的注意事项

- › 涉水行驶前，确认路面积水深度，如遇积水较多或水深不明情况时，车辆需绕行，禁止强行通过。
- › 分析路况，不要让车辆进入未知区域，这些区域可能存在隐性障碍，如沟渠、检查井等。
- › 当涉水行驶时，保持低速，且不要停车，也不要转换档位。
- › 车辆通过路口时，避免前方车辆推起的水浪盖过前格栅。
- › 涉水行驶时，若出现故障导致车辆断电（熄火）不能行驶，此时不要试图再次启动车辆。请立即咨询服务商进行处理。

涉水后的检查及保养

车辆安全驶过水面后，立即进行以下操作：

- › 连续轻踩制动踏板几次并检查所有的制动功能是否完好。
- › 检查喇叭。
- › 检查车辆所有照明。
- › 请尽快到服务商处进行常规检查。因为车辆在涉水行驶过程中，水可能会进入传动系统零部件内部稀释润滑脂，并可能造成系统故障。

注意

- › 涉水行驶仅适用于紧急情况，不能作为常规行驶的一部分。
- › 涉水行驶可能损坏发动机和电气部件。

恶劣环境驾驶建议

- › 切勿驶过含盐水域、海滩或咸水区域，因盐可能引起车辆锈蚀。如驶过上述区域后，应立即用淡水冲洗所有与盐水接触过的部件。

炎热季节驾驶

炎热季节气温高，不利于车辆正常运行和驾驶员身体健康。为保证行车安全，驾驶员应注意以下事项：

防止发动机过热

炎热季节气温高，发动机容易过热。因此，应加强对发动机冷却系统的检查、保养，及时清除散热器芯片间嵌入的杂物。

防止爆胎

车辆轮胎内的气压会随着温度的升高而升高，炎热季节气温高，更容易发生爆胎事故。

如果车辆在行驶过程中发生爆胎，应紧握方向盘，轻踩制动踏板减速，避免紧急制动或急打方向盘。否则，易使车辆失控。

防止中暑

炎热季节日照强、气温高，易发生中暑。应保持驾驶室内通风良好，禁止疲劳驾驶。

警告

禁止将无人看管的儿童锁在车内。

- › 如果在炎热季节将儿童单独留在车内，很容易造成中暑或脱水，导致人员伤害甚至死亡。
- › 如果将儿童单独留在车内，万一玩弄火柴、打火机等物品，很容易酿成车辆火灾事故。

注意

禁止将打火机、喷雾罐、碳酸饮料罐、眼镜等放在车内。

- › 由于车内温度很高，如果打火机、喷雾罐中气体泄漏或罐体破裂，容易酿成车辆火灾事故。
- › 如果碳酸饮料罐破裂，饮料接触到电气部件时，很容易引起短路现象。
- › 由于车内温度很高，容易使树脂镜片或眼镜变形，造成龟裂。

寒冷季节驾驶

冬季轮胎

在寒冷季节温度较低时，由于标准轮胎的特殊特性（轮胎宽度、橡胶成分及花纹类型等），轮胎弹性降低，进而削弱牵引力和制动力，并伴随胎噪增大问题，严重时甚至会导致标准轮胎产生裂纹及异常磨损等永久性损坏。在寒冷季节温度低于 7°C 时，建议使用冬季轮胎。冬季轮胎可大大改善车辆的操纵稳定性，还可提高车辆的制动响应性，缩短制动距离。

提示

带有 M+S 标记的全天候轮胎，虽然有较好的寒冷季节性能，但通常情况下仍不能达到冬季轮胎的性能，冰雪或结冰路面行驶时，仍需更换冬季轮胎。

警告

冬季轮胎虽可改善汽车的冬季行驶性能，但切勿冒险行驶，仍须谨慎！

- › 务必根据能见度、天气状况、道路和交通状况调整车速和驾驶方式。

行驶时，切勿超过所装冬季轮胎上标明的车速和载荷等级限制。

⚠ 注意

冬季轮胎的花纹磨损严重时，将在很大程度上丧失其在寒冷季节的适用性。如果冬季轮胎已经老化，那么即使轮胎花纹磨损不明显，也会在很大程度上丧失其在寒冷季节的适用性。冬季轮胎的具体更换标准，请向经销商进行咨询。

冬季轮胎使用须知：

- 必须遵守所在国的相关法规。
- 必须四个车轮同时安装冬季轮胎。
- 必须使用与标准轮胎尺寸相同的冬季轮胎。
- 必须使用型号、尺寸（滚动周长）及花纹类型相同的冬季轮胎。
- 冬季轮胎仅在寒冷季节使用。
- 请务必遵守冬季轮胎所允许的各种最高限制要求（如最高车速、最大载荷等），否则可能导致轮胎损坏，引发交通事故。
- 不能颠倒轮胎的旋转方向。

轮胎防滑链

轮胎防滑链的使用取决于不同国家或地区的现行标准，安装轮胎防滑链必须遵守当地的法规。

轮胎防滑链只能安装在驱动轮上，不要单轮使用。安装时，请遵守轮胎防滑链制造商提供的说明并尽量紧固。

⚠ 注意

安装轮胎防滑链时，请遵守以下注意事项：

- 轮胎防滑链的尺寸不合适或安装不当会损坏车辆制动管路、悬架、车身和轮胎等，应选择合适的轮胎防滑链并确保正确安装。
- 安装轮胎防滑链时，应把车辆停放在远离交通的平坦地面上，打开危险警告灯，并在车辆后方放置三角警告牌。
- 安装轮胎防滑链前，必须将电源模式切换至 OFF 模式并施加驻车制动。
- 禁止在应急车轮或小尺寸备胎上安装轮胎防滑链。
- 禁止在胎压不足的情况下安装轮胎防滑链。
- 当使用轮胎防滑链时，小心不要损坏铝合金轮辋。

⚠ 警告

驾驶装有轮胎防滑链的车辆时，请遵守以下注意事项：

- 安装轮胎防滑链后，行驶车速切勿高于 40 公里/小时或轮胎防滑链生产厂商建议的最高车速要求，以二者中较低的车速为准。
- 安装轮胎防滑链后，在驾车行驶 0.5 到 1.0 公里的路程后，一定要检查轮胎防滑链是否正确安装，以确保安全。如果轮胎防滑链松动，需重新紧固或重新安装轮胎防滑链。
- 安装轮胎防滑链后，可能会对车辆控制有不利影响，应尽可能避免急加速、急转向和紧急制动等操作，否则可能发生意外事故。

恶劣环境驾驶建议

- › 车辆行驶过程中，若您听到轮胎防滑链敲击车身或底盘，应尽快停车检查并重新紧固。如果还是有声音，降低速度，直到不再发出声音为止。
- › 避免在颠簸路面或坑洼道路上行驶。
- › 进入弯道前应充分减速，以确保能控制车辆。
- › 在无积雪的路面上要尽快拆下轮胎防滑链，否则不仅会影响行驶性能，还会严重损毁轮胎。

警告

在积雪路面上停车时，请关闭车辆动力系统。

- › 如果在车辆启动时，发动机运行状态下，而周围存有积雪时，容易使车辆尾气侵入车内，导致一氧化碳中毒，造成严重人员伤亡甚至死亡。

- › 当感觉到车内侵入尾气时，可以采取以下措施：

将车辆行驶至通风的场所，并打开所有车窗。

将空调设置为外循环模式，风量调节至最大，将外界新鲜空气导入车内。

车辆保养是车辆的健康诊断，可减少修车的烦恼

车辆在使用过程中，各零部件不可避免的会发生磨损。为使您能够安心地驾驶车辆，需要定期进行检查保养、维修，这样可以保持和恢复车辆性能。

车辆保养可以使您更安心地驾驶车辆

在保养过程中，可以根据零部件的使用情况，进行必要的预防维修，做到防患于未然，让您在下次保养前可以放心地驾驶车辆。

延长车辆的使用寿命，降低车辆的使用成本

制动衬片、轮胎等部件在发挥其作用的同时会逐渐地磨损，并非可以永久使用。使用超过磨损极限的零部件易引起车辆故障，甚至引发交通事故。因此进行定期保养是有必要的。

安全提示

警告

- 机舱是危险作业区域，作业时要特别小心！
- 为了避免人身伤害，禁止触碰高压部件、电缆及连接器。
- 禁止在车辆启动时从事有关的检查作业，因为转动着的零部件（例如散热器风扇）、高压部件、动力系统等还会产生其他危险。

- 进行油液检查和加注方面的作业时，请遵守以下事项，否则可能会造成烫伤或火灾：

关闭车辆。

施加驻车制动。

让发动机、驱动电机充分冷却。

让儿童远离机舱。

禁止往发动机上泼洒油液。

禁止使水接触到机舱。

- 进行燃油系统方面的作业时，请遵守以下事项，否则可能造成火灾：

断开蓄电池负极。

禁止吸烟。

禁止在明火附近作业。

注意

添加油液时请注意，油液绝不可混淆。否则会造成严重的功能缺陷并导致车辆零部件损坏。

机舱警示标贴

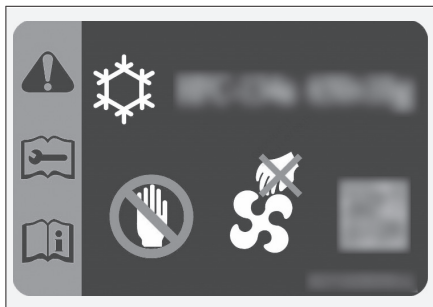

4E621E54F230

该标贴位于机舱前端框架左侧，用于提示您：

- 空调制冷剂型号及加注量。
- 冷却风扇随时可能启动，切勿将手伸入风扇护罩。否则，风扇意外启动时，可能会造成严重人身伤害。

风窗洗涤液

风窗洗涤液储液罐

风窗洗涤液储液罐位于机舱内，位置如图所示。

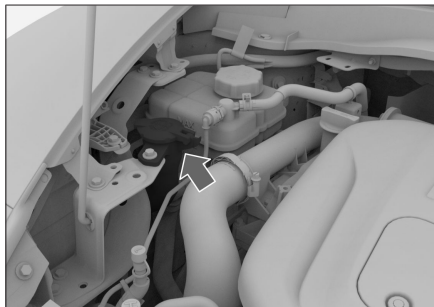

B6F7A4F44982

加注

打开储液罐盖，慢慢地倒入洗涤液，以免洗涤液溢出。如果不慎溢出，应立即清除。

应添加优质的洗涤液，可提高除污能力，并能防止在寒冷天气中冻结。

⚠ 警告

发动机很热或发动机工作时，不要补充洗涤液。因为洗涤液包含酒精成分，如果溅到发动机上，有着火的危险。

⚠ 注意

加注洗涤液时，请不要加注自来水或肥皂水等自制液体及其它三无产品，须加注符合国家法规标准的洗涤液。否则，可能出现洗涤电机腐蚀、车身漆面损坏、生成沉淀物（或絮状物）堵塞洗涤电机（或喷嘴）等问题。

i 提示

若环境温度低于 0℃，应该使用有足够防冻性能的洗涤液。

洗涤液需放置在儿童接触不到的地方，以免误食。

洗涤液属于易燃物，应远离火源。

发动机机油

机油加注口和机油尺

机油加注口和机油尺位于机舱内，位置如图所示。

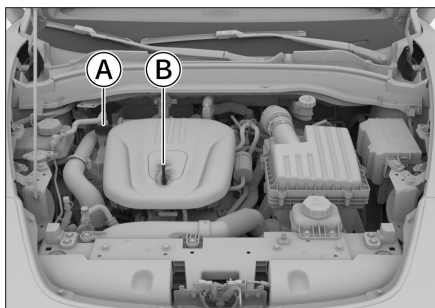

9D526354F59B

Ⓐ 机油加注口盖

Ⓑ 机油尺

检查

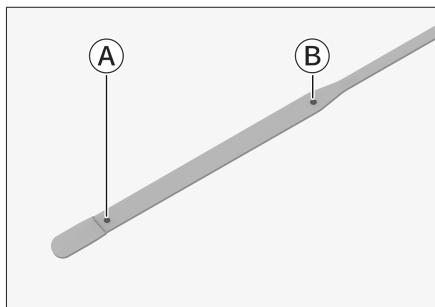

8F3D41CDBC64

Ⓐ 下限

Ⓑ 上限

将车停放在平坦的路面上，发动机热机至正常工作水温，然后将电源模式切换至 OFF 模式，10 分钟后拔出机油尺并擦拭干净，将机油尺完全插入机油尺导管，等待约 10 秒拔出机油尺查看液面高度。

液面高度应位于机油尺的下限和上限标记之间。

如果机油液面高度接近或低于下限标记，应及时添加机油，使液位上升到下限和上限标记之间。

i 提示

机油尺的形状因发动机的不同而不同。

⚠ 警告

- › 发动机工作时，若接触或靠近皮带及风扇等旋转部分，有可能将手、衣服、工具等卷进，造成意外事故。
- › 检查或加注发动机机油时，小心操作防止烫伤。
- › 发动机机油放置不用时，请妥善保管。如果流出并渗入地下或浮于水面，会造成环境污染。

机舱内保养

加注

打开发动机机油加注口盖，慢慢地倒入机油，以免机油溢出。如果不慎溢出，应立即清除。否则会损坏机舱内的零部件。

机油对保证发动机的性能和寿命有重要的作用，故应使用优质净化的机油。为了您的车辆性能，请务必使用指定型号的机油。

机油添加剂

您的车辆不需要任何机油添加剂，添加剂不仅不能改进发动机的性能与耐久性，甚至会与机油发生化学反应，导致机油失效，损坏发动机。

⚠ 注意

- › 请定期检查更换发动机机油。否则，可能会由于机油油量不足或机油老化，造成发动机旋转部分润滑不良，出现烧结，损伤发动机。
- › 发动机机油具有润滑和冷却作用，即使正常驾驶，润滑活塞及气门的一部分机油也会掺杂在燃烧室内燃烧，导致机油量随着行驶而减少。油量的减少程度因行驶条件不同而异。
- › 加注发动机机油时，请注意不要过量。

冷却液

冷却液溢水罐

冷却液溢水罐位于机舱内，位置如图所示。

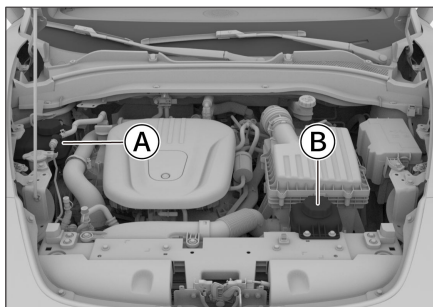

C5626C8B3054

Ⓐ 溢水罐（发动机冷却系统）

Ⓑ 溢水罐（驱动电机冷却系统）

检查

应定期检查溢水罐内的液面高度。

检查溢水罐内的液面高度是否在下限和上限标记之间。

如果冷却液液位低于下限标记，则应添加冷却液，使液位上升到下限和上限标记之间，并检查冷却系统有无渗漏现象。

加注

待发动机、电驱动系统冷却，慢慢打开盖子使压力泻出。

如果冷却液溅出，应立即清除，以防止损坏零部件或漆面。

请务必使用指定型号的冷却液。

⚠ 警告

- › 冷却液中掺有乙二醇，可降低冷却液的冻结温度。请勿随意排放，否则会造成水质污染。
- › 机舱内处于高温状态时，禁止打开溢水罐盖。冷却系统可能存在压力，如果打开，可能会喷出高温的冷却液，导致烫伤及其他伤害。
- › 更换冷却液时，请与服务商联系。

i 提示

- › 不要用普通的水代替冷却液。
- › 不要混用不同规格的冷却液。
- › 不要使用额外的防锈剂或防锈产品，此类产品不能与冷却液相容。
- › 为避免损坏冷却系统及产生其他技术问题，只能使用原车加注的冷却液或类似的优质乙二醇基冷却液（采用长效有机酸技术制成且不含硅酸盐、胺、亚硝酸盐及硼酸盐）。

发动机冷却液警示标识



该标识位于发动机冷却液溢水罐盖上，用于提示您冷却液处于高温状态时，不要打开溢水罐盖。否则，灼热的液体或蒸汽可能在系统压力的作用下冲出，发生烫伤事故。

驱动电机冷却液警示标识



该标识位于驱动电机冷却液溢水罐盖上，用于提示您冷却液处于高温状态时，不要打开溢水罐盖。否则，灼热的液体或蒸汽可能在系统压力的作用下冲出，发生烫伤事故。

制动液

制动液储液罐

制动液储液罐位于机舱内，位置如图所示。

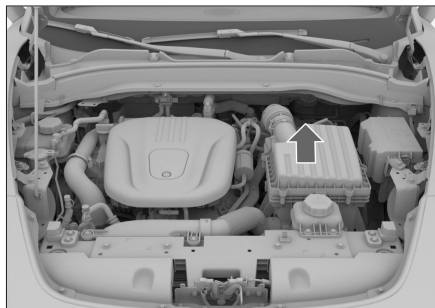

i 提示

因车型配置不同，机舱布置有所不同，具体请以实车为准。

检查

应定期检查储液罐内的液面高度。

检查储液罐内的液面高度是否在下限标记与上限标记之间。

如果制动液液位低于下限标记，则应添加制动液，使液位上升到下限和上限标记之间，并检查制动系统有无渗漏现象。

加注

拧开储液罐盖，慢慢地倒入油液，以免油液溢出。如果不慎溢出，应立即清除。否则会损坏机舱内的零部件。

请务必使用指定型号的制动液。

机舱内保养

⚠ 注意

拧开储液罐盖前，务必对盖体及其周边进行清洁，否则可能导致灰尘、沙粒等异物混入制动液，造成制动性能下降或损坏制动部件。

⚠ 警告

- › 制动液不足则制动效果变差，有发生事故的危險。
- › 制动液对人体有害并具有腐蚀性。如果意外接触，应立即用大量清水冲洗。如果误食，立即就医。

散热器、风扇

定期检查机舱内的散热器、风扇等散热部件。如果这些部件特别脏或有异物，请及时清理。如果不能确定其是否运行正常时，请到服务商处进行检查。

车辆每次在恶劣环境下（如涉水、涉沙、泥石路等）行驶后，请及时检查机舱内的散热器、风扇等散热部件是否被污垢覆盖，若有覆盖请及时到服务商处进行检查清理。

本车采用了免维护蓄电池，该电池位于行李区盖板下方。

蓄电池电量不足时，需及时充电或更换蓄电池。更换电池时，请交给服务商进行处理。

蓄电池警示标识

类型一



19FE937FE5B1

类型二

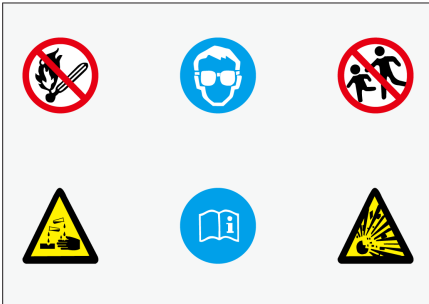

DAB7C7FC EECE

类型三



D3D43E803352

该标识位于蓄电池上，用于提示您在对蓄电池进行安装、拆卸或检查前，应注意以下事项：

- › 应让儿童远离蓄电池。
- › 蓄电池在使用或充电过程中，可能产生可燃性气体，应远离高温热源和明火，否则可能造成燃烧或爆炸事故。
- › 蓄电池内含有腐蚀性较强的液体。
- › 操作时请佩戴护目镜等必要的防护措施。

保险丝检查与更换

如果有任何电气部件不工作，则可能是保险丝已熔断。如果发生此情况，建议按照以下操作进行检查，并在必要时更换保险丝：

1. 关闭所有电气部件。
2. 将电源模式切换至 OFF 模式，并施加驻车制动，断开蓄电池负极。
3. 保险丝位于以下位置：
> 位于机舱保险盒内

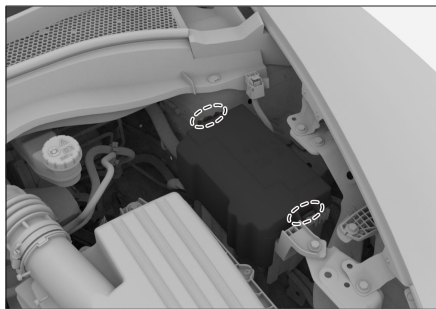

E02960B0A6E7

按住掣爪同时向上拉起保险盒盖，即可打开保险盒。

- > 位于仪表保险盒内

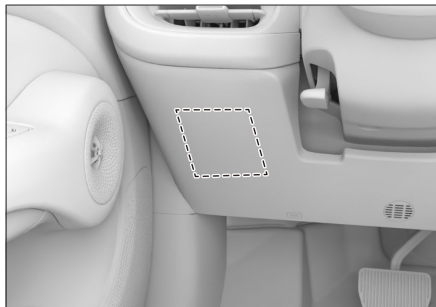

B7D579B5D405

仪表保险盒位于方向盘附近的仪表板内，需拆下驾驶员膝部装饰板才可看到。

⚠ 注意

非专业维修人员不建议进行此操作，否则，拆卸过程可能会损坏车辆部件。

⚠ 注意

- › 禁止水或其他液体进入保险盒内部，否则会损坏电气部件。
- › 安装保险盒盖时，应确保其正确位于保险盒上。否则，渗入湿气或污垢会影响保险丝的使用。

4. 使用随车附带的保险夹，拔出保险丝。依据保险丝标贴查找故障电器对应的保险丝，进行检查。

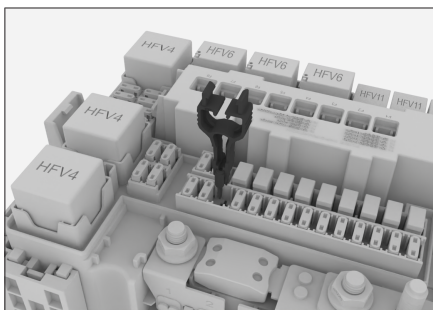

5B7B16918ACF

i 提示

图示为示意图形，仅供参考，请以实车为准。

⚠ 注意

- › 保险夹、备用保险丝位于机舱保险盒盖内。
- › 机舱保险盒盖和仪表板保险盒盖盖上附有保险丝标贴。通过标贴，可以确定保险丝与电器部件的对应关系。

› 由于导致故障的保险丝可能不止一个，所以在故障消失之前，需要检查所有可能导致故障的保险丝。若最终仍无法排除故障，请联系服务商进行处理。

5. 查看保险丝内部的导线，如果已经熔断，应使用安培值相同的备用保险丝来更换。

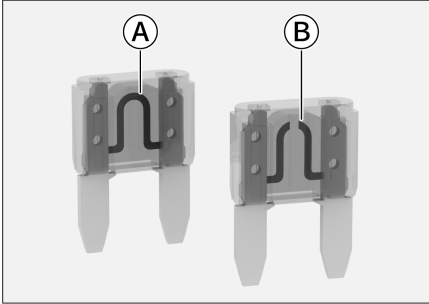

1DE999FF7FC4

- Ⓐ 正常保险丝
- Ⓑ 熔断保险丝

⚠ 警告

对于已经熔断的保险丝，请勿尝试修复或使用颜色或安培值不一致的保险丝代替，否则会因电缆过载而发生火。

6. 检查电器部件是否恢复正常工作。

⚠ 注意

如果安培值相同的备用保险丝在短时间内又熔断或电器部件没有恢复正常工作，则表明车辆可能存在严重的电气系统故障。此时，应及时与服务商取得联系。

前雨刮片更换

定期检查雨刮片，如发现以下情况，则应更换雨刮片：

- › 雨刮片有裂缝或者局部硬化。
- › 使用雨刮时，留下条纹或刮不净。

⚠ 注意

抬起和放回雨刮时，请勿直接拉住雨刮片，以免对其造成变形甚至损坏。

1. 将电源模式切换至 OFF 模式，按压雨刮控制开关的洗涤按钮并保持大约 3 秒，雨刮会自动达到维修位置，如图所示。

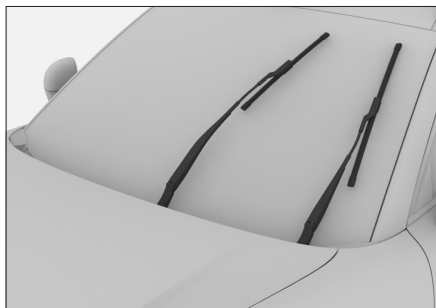

947EBD254A01

2. 将雨刮臂从风窗玻璃上抬起。

⚠ 注意

- › 如需抬起雨刮，务必使雨刮达到维修位置。否则，会损坏雨刮。
- › 不要在雨刮被抬起时打开机舱盖。否则，会损坏机舱盖和雨刮。

3. 将雨刮片从雨刮臂上取下。

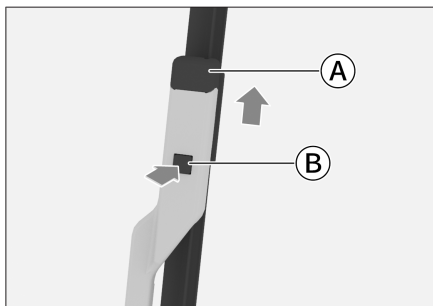

D0AE617B31AA

Ⓐ 雨刮片

Ⓑ 弹性扣片

按压弹性扣片的同时沿图示箭头方向拉雨刮片，直至其从雨刮臂上脱开。

⚠ 注意

未安装雨刮片时，不允许将雨刮臂直接放到风窗上，这会损伤玻璃。

4. 安装新雨刮片，并将雨刮放回风窗玻璃上。
5. 将雨刮复位到初始状态。

将电源模式切换至 ON 模式或启动车辆，雨刮自动恢复到初始位置。

⚠ 注意

- › 雨刮臂处于抬起状态时，禁止切换电源模式，否则可能损伤雨刮、机舱盖或风窗玻璃。
- › 雨刮的维修位置仅用于更换雨刮片时使用，不能用于其他用途（例如在寒冷季节为防止雨刮冻结，而将雨刮调节到维修位置并将其抬起）。

定期检查雨刮片，如发现以下情况，则应更换雨刮片：

- › 雨刮片有裂缝或者局部硬化。
- › 使用雨刮时，留下条纹或刮不净。

⚠ 注意

抬起和放回雨刮时，请勿直接拉住雨刮片，以免对其造成变形甚至损坏。

更换方法

1. 电源模式切换至 OFF 模式 10 秒内，将后雨刮控制旋钮旋至  后风窗玻璃洗涤位置并保持大约 3 秒。



2. 后雨刮会自动运行到维修位置。



3. 将后雨刮臂从后风窗玻璃上抬起。

⚠ 注意

不要过度抬起或用力过大，以免损坏后雨刮臂。

4. 按照图示方向拉动后雨刮片，直至脱离后雨刮臂。

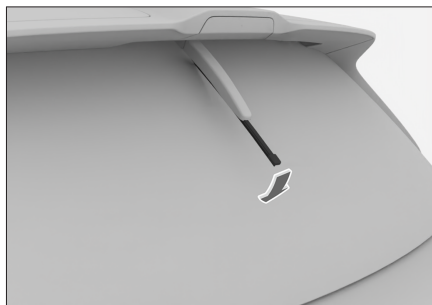

⚠ 注意

为防止损伤玻璃，未安装雨刮片时，禁止将雨刮臂直接放回后风窗玻璃上。

5. 安装新雨刮片，并将后雨刮臂轻轻放回后风窗玻璃上。
6. 将电源模式切换至 ON 模式，后雨刮自动复位到初始位置。

⚠ 注意

更换后雨刮片后，务必将后雨刮复位到初始位置。

车灯保养

新车出厂时，前组合灯已经校准。如果您经常用车辆携带重物，则前组合灯可能需要重新校准。前组合灯的校准工作请到服务商处进行。

灯泡检查

应定期检查外部车灯的工作情况。烧坏了的灯泡会降低车辆的能见度及向其他驾驶员发出提醒信号的能力，严重影响行车安全。

灯泡更换

灯泡应让专业人员更换。

一般情况下您不要自己更换损坏的灯泡，应让专业人员来完成这项工作。其主要原因是：更换灯泡前必须先拆下其他车辆部件，特别是那些只能从机舱内拆卸的灯泡。因此，建议您到服务商处更换灯泡。

提示

如果车辆装配了 LED 光源，LED 光源无法单独拆解或更换，如遇光源损坏或功能失效等问题，建议尽快到服务商处进行检修。

警告

- › 灯泡内有压力，更换时可能会爆炸，有受伤危险！
- › 禁止对外部照明和信号装置进行改装。
- › 禁止加装强制性标准以外的外部照明和信号装置。

关于车灯起雾

在雨天行驶或洗车等条件下，灯罩内可能起雾。这是因为车灯内部与外部空气的温差而造成，它与雨天时车窗玻璃起雾是同样的现象，功能上无问题。但是，灯罩内附着大粒水滴时或车灯内积水时，请联系服务商进行检修。

注意

禁止使用化学溶剂或强力清洁剂擦洗外部车灯灯罩，以免对灯罩造成损伤。

为保证行车安全，轮胎的型号和尺寸必须适合您的车辆，并具有状态良好的胎纹和适当胎压。

警告

- 请勿使用过度磨损、损坏、胎压不足或过度充气的轮胎，否则容易引发事故，造成人身伤害。
- 必须遵守本手册中关于轮胎充气及保养的所有说明。
- 个人对轮胎进行焚烧，会产生有毒气体，请妥善处理。

轮胎检查

在每次检查轮胎充气状态时，还应该同时检查轮胎有无外伤、异物刺入及磨损情况等。

若发现以下情况，您应尽快更换轮胎：

- 胎面或侧面有损伤及凸起。
- 胎面过度磨损。

轮胎胎压

保持轮胎适当充气，可提供操控性、胎面寿命和驾驶舒适性三者的最佳组合。

充气不足的轮胎磨损不均匀，并且影响驾驶操控性和行驶经济性，更有可能由于过热而漏气。

充气过度的轮胎会使人员乘坐不舒服，也更容易因路面的不平而受损，并且磨损不均匀。

建议您定期检查轮胎胎压（包括备胎）。

应该在轮胎处于冷态时测量胎压。停车 3 小时以上或行驶距离不超过 1.5 公里，此时测量才会得到比较准确的数据。如果在轮胎处于热态时（行驶数公里后）检查胎压，压力读数将比冷态时高 30~40 千帕，此类现象是正常的，不要为了达到规定的冷态胎压读数而放气，这将导致轮胎胎压不足。

提示

即使状态良好的轮胎，胎压也可能每个月降低 10~20 千帕，请定期检查。

通过 ECO 胎压提高经济性

可以通过调整胎压为 ECO 压力（若有，可通过胎压标贴查看），以获得更经济的能耗水平，但驾乘舒适性可能会相应降低，请根据需求自行调整。

轮胎磨损

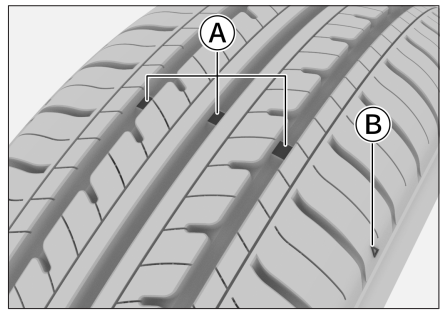

① 磨损标记

② 磨损标记位置指示图

提示

磨损标记位置指示图为示意图形，仅供参考，请以实车为准。

轮胎磨损达到极限后，应尽快更换轮胎。

轮胎保养

如果持续使用花纹较浅或露出磨损标记的轮胎，会导致制动距离延长、转向失效以及轮胎破裂等情况，容易造成意外事故。

如果发现轮胎磨损不均匀，或在驾驶时感觉到某种连续震动，请到服务商处进行检查。

在安装新轮胎时，一定要进行轮胎动平衡，这样可以增加乘坐的舒适性和延长轮胎寿命。

轮胎换位

为延长轮胎使用寿命并使轮胎磨损均匀，建议您每月至少检查一次轮胎压力及磨损情况，若胎纹深度相差 1.5 毫米或更大时，需执行一次轮胎换位。

轮胎换位应让专业人员来完成，建议由服务商进行处理。

车轮平衡

不平衡的车轮会影响车辆的操纵性能和轮胎的寿命。即使正常使用，车轮也可能会失去平衡。因此，应按车轮动平衡参数对车轮进行平衡调整。

避免轮胎平点

如果车辆长时间停驻在较高温度的环境中，轮胎与地面的接触位置会产生轻微变形，这称为“平点”，这属于正常现象。但会导致车辆行驶时车身及方向盘抖动，随着行驶里程的增加，轮胎会变热并恢复原状，抖动会逐渐消失。

在车辆长时间静止时，可以通过以下任一方法，最大限度的减小轮胎平点：

- › 可将轮胎气压增大至约 300 千帕，该气压不能用于正常行驶，行车前，必须将气压恢复至推荐的轮胎气压。

- › 车辆最少每 30 天移动一次（15 天最佳），移动必须使原受力点至少旋转 90°。

更换轮胎和车轮

- › 如需更换轮胎，新轮胎需满足与原车一致的轮胎规格，与原车相同或更高的负荷指数和速度等级。
- › 本车提供的原装轮胎是操控性、舒适性和经济性的最佳选择，建议到服务商处更换原装轮胎。
- › 轮胎应对成对更换（即同时更换两个前轮或两个后轮），尽可能不要单个更换，否则可能会影响车辆的制动和操控性能。
- › 如需更换车轮，新车轮应与所替换的车轮具有相同规格尺寸（例如直径、偏距）。可在服务商处购买到原装车轮。

警告

- › 请勿混用制造商、型号、胎面花纹或胎面磨损程度不同的轮胎。
- › 请勿混用子午线、斜交帘布层等结构不同的轮胎。
- › 请勿混用夏季、四季和冬季轮胎。
- › 请确保更换正确的轮胎和车轮规格尺寸，车辆安装不合适的轮胎、车轮，会影响操控性和稳定性，这可能会导致车祸等事故。

保养建议

车辆使用过程中，灰尘和杂质可能聚集在后背门撑杆、门锁、定位块或限位块表面，可能导致后背门异响或功能故障。

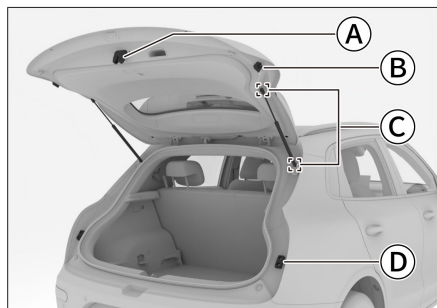

- Ⓐ 门锁
- Ⓑ 限位块
- Ⓒ 撑杆球窝
- Ⓓ 定位块

建议定期对后背门撑杆、门锁、定位块或限位块进行保养，清除灰尘和杂质：

- › 用清水冲洗撑杆球窝。
- › 使用干净抹布和水擦拭撑杆、门锁、定位块、限位块表面，清除表面的泥沙、卡滞的石子等异物。

⚠ 注意

经上述方法处理后，若后背门在运行过程中仍有异响或功能故障，请及时到服务商处进行检修。

i 提示

保养频率取决于日常驾驶条件及后背门使用频率，在沙尘严重地区（如沙漠、非铺装路、工地）行驶和使用较频繁的季节等，建议增加保养频率。

i 提示

- › 车辆左右两侧后背门撑杆、定位块及限位块均需定期进行保养。
- › 图示仅供示例，具体请以实车为准。

新车保护膜

建议购买新车后，请及时撕下保护膜。例如：车外的水切、A 柱饰板、B 柱饰板等位置，车内的内扣手、镀铬装饰条等位置。

i 提示

由于车辆造型、配置及装配工艺差异，保护膜位置与手册描述可能不同，具体请以实车为准。

洗车

经常洗车有助于保护车辆的外观，应定期清洗车辆。

i 提示

诸如昆虫、鸟粪、树脂、道路灰尘、工业粉尘、焦油、煤烟、融雪盐及其他腐蚀性物质在车身表面滞留的时间越长，对车身漆面的损伤越大，高温（例如，阳光暴晒）会进一步加剧腐蚀效应。

为防止损伤车漆，应立即清除车身表面的腐蚀性物质，不要等到整车清洗时再进行清除。

应该在阴凉处清洗车身，不要在阳光直射下进行。如果车辆长时间停放在阳光下，在洗车之前要将车辆开到阴凉处，等待车身外表冷却后再进行清洗。

清洗方法

1. 检查车身有无树叶和鸟粪等污物。

请及时清除此类污物，然后，立即用清水冲洗，以免损坏车身表面的光洁度。

2. 用清水彻底冲洗车辆，以清除浮尘。

用水以及软毛刷、海绵或软布清洗车辆。

3. 在您清洗和冲洗完整个车身外表后，用专用皮或软毛巾将其擦干。不要在空气中自然晾干，否则会导致车身失去光泽或形成水渍。

! 注意

请勿使用酸性、强碱性、强化学性清洁剂清洗车辆。长期被强力清洁剂侵蚀会对车身漆面及亮条造成严重腐蚀，影响车辆外观。

› 清洗车辆或驶过积水路面后，要轻踩制动踏板，确保制动器能够正常工作。

› 寒冷季节洗车时，请勿对准锁孔、车门等部位的缝隙冲洗，以免锁孔或密封条结冰。

› 清洗车辆时，禁止打开油箱门对其内部进行冲洗。

› 清洗车辆前一定要将车窗关闭到位，不要将高压水流对准玻璃边缘冲洗。防止密封条在高压水流下变形而使水进入到车内，造成密封失效。

› 装配背负式外漏备胎车型，后保险杠表面的黄褐色脏污痕迹（备胎析出的防老化剂），若使用清水清洗无法去除，可在脏污表面喷涂 95% 以上浓度酒精溶剂后进行擦拭去除。

打蜡

打蜡有益于车辆的维护和保养，为了保证打蜡的效果，打蜡前必须对车辆进行彻底清洗。

目前，市场上车蜡种类繁多，各种车蜡性能不同，所以在选用时必须慎重，选择不当不仅不能保护车体，反而使车漆变色。

一般情况下，应根据车蜡的作用特点、车辆的新旧程度、车漆颜色及行驶环境等因素综合考虑。具体事宜请咨询服务商或专业人员。

修补漆面

应经常检查车身外表是否有掉漆或划痕。若有此类现象，应立即修复，以防止损伤部位的金属受腐蚀。

修补漆只能用来修补小面积掉漆或划痕，大面积掉漆应请专业人员进行修复。

车外保养

哑光漆面养护

若您的车辆装配了哑光漆，车辆在养护和使用中，请注意以下事项：

- › 禁止使用带有硬质刷子的自动洗车设备清洗车辆，硬质刷子会损坏漆面。推荐使用软性海绵、中性清洗剂和大量清水手动清洗车辆。
- › 在清洗车身时应采用温和的擦拭和冲洗方式，避免用力过大或摩擦车身，否则会改变哑光效果，导致车身光泽不均匀。
- › 长时间的频繁洗车会导致漆面光泽提高或不均。
- › 避免在阳光直射下洗车。
- › 请不要使用漆面清洁剂、打磨材料或抛光产品（如抛光蜡）来处理漆面，否则会损坏漆面。
- › 如果不小心将车蜡涂抹到了漆面上，请马上用硅树脂去除剂将其清除，操作时需温和和用力，避免用力过大。
- › 避免树脂、油脂等脂类物品接触漆面，否则会留下印痕。
- › 车身上的柏油污渍可以使用柏油去除剂将其清除。
- › 需及时清除车身上的昆虫和鸟粪等污物，可以先用水软化后再清理，或用高压水枪小心冲洗。如果此类污物已牢牢地黏在车身上，可以先喷涂虫胶去除剂，再进行清洗。

液体泄漏检查

为确保行车安全，建议在每次行车前检查车辆下方是否有燃油、机油或其他液体泄漏。如果有明显的泄漏，请尽快联系服务商进行检修。

车辆正常使用情况下不需要对燃油胶管进行定期更换，如出现意外情况造成燃油胶管损坏的，请立即联系服务商进行更换。

内饰防腐蜡须知

空腔注蜡防腐技术应用在车辆的车门、机罩、门槛梁等内饰部位，可有效隔绝水及腐蚀性物质与金属接触，用于增强车辆的耐久性与防腐性，延长车辆的使用寿命。

车辆在高温或剧烈颠簸路面行驶时，腔体内富余的黄色蜡可能会从流水孔流出，属于正常现象。可以使用热水加适量的市售清洗剂进行擦拭冲洗即可去除。

警告

清洁剂可能含有有害物质，有受伤危险。进行车内清洁时，建议打开车门或车窗。只可使用规定用于车辆清洗的清洁剂，并注意包装上的说明。

注意

- › 清洗车辆内部时，请勿让水或其他液体直接流到仪表台缝隙、地板上或附近的电器组件内，否则可能会进水导致功能失常。
- › 请勿用水清洗车辆地板，避免引起车身腐蚀。
- › 请勿向皮革、编织物或仿麂皮表面喷洒除醛或除味等试剂，避免引起皮革、编织物或仿麂皮变色、鼓包、掉皮等损坏。如有除醛或除味需求，建议到服务商等官方渠道购买专用试剂。

地毯

应经常用吸尘器吸去地毯上的灰尘。积尘过多，会加快地毯的损坏。

定期用洗涤剂洗刷，可使地毯保洁如新。应使用泡沫型地毯清洁剂。为尽可能保持地毯干燥，切勿在泡沫型清洁剂中加水。

编织物

应经常用吸尘器吸去编织物上的灰尘及污物。

织物被污染后，应及时进行清理，避免污渍进一步扩大，清理时请根据污渍状态选用下列方法轻轻地清除尽可能多的污渍。

液态污渍：用纸巾轻轻地擦拭残留污渍，让污渍尽可能浸透并吸附到纸巾上。

固态干污渍：尽可能多地清除，然后使用吸尘器清除。

视污渍清洁状态，如需进一步清洁请参考以下方式：

1. 用清水浸透不会掉毛的干净白棉布。
2. 将棉布拧至半干（不滴水为宜）。
3. 从污渍边缘向污渍中心轻轻擦洗，直到棉布上不再有污印为止。
4. 自然晾干。

提示

如果污渍很顽固，则可使用温和的中性肥皂水或织物专用清洁剂清洗，请遵循清洁剂使用说明。清洗完毕后，重复以上步骤漂清织物上多余的肥皂水或者清洁剂至自然晾干。

注意

- › 切勿用锋利物体刮掉或摩擦表面污垢，可能会损坏面料。
- › 禁止使用玻璃清洁剂等强溶剂。
- › 机油等顽固污渍可能难以完全清除，请注意防护。

皮革

应经常用吸尘器吸去灰尘及污物，尤其是皱折和接缝处。

可以用柔软的布沾上清水来清洁皮革，然后，再用另一柔软的干布将其擦亮打光。如果需要进一步清洗，可以使用专用的皮革清洁剂。

车内保养

使用皮革清洁剂擦拭后，要尽快将其用柔软的干布擦干。不要将浸有皮革清洁剂的抹布长时间放置在内饰的任何部位，有些皮革清洁剂可能会引起内饰编织物的树脂或纤维等褪色或断裂。

禁止使用含酒精等有机物质的液体清洗皮革；禁止使用汽油、酸性溶液或碱性溶液清洗皮革。

清洁时禁止使用刷子、硬海绵等表面粗糙的工具。

禁止在皮革表面涂抹防晒霜、护手霜等产品。

禁止使用以下物品直接接触皮革表面，避免其析出物对皮革造成不可逆的损伤：

- › 硅胶、凝胶防护垫/防滑垫。
- › 含 PVC、橡胶等成分的防护垫/防滑垫。
- › 其他仿皮材质物品。

仿麂皮

应经常用软毛刷、干布或者真空吸尘器去除仿麂皮材料表面的灰尘。

若仿麂皮材料表面产生污渍，应遵守以下操作说明：

- › 在清除污渍前，请首先去除污渍上的附着物。如果溅洒在材料表面的污渍较为浓稠（如酸奶、果酱等），请使用勺子或硬卡片等将其刮除；如果是液态污渍，则需要使用白色吸水纸或海绵。
- › 请使用干净并拧干的白色抹布或海绵进行擦拭。
- › 清洁仿麂皮表面时，不得使其表面过于湿润。如有必要，应多次清洗抹布或海绵进行擦拭。

› 对于局部污渍，应立即清除。为避免污渍进一步扩散，请从污渍边缘向污渍中心进行擦拭。

› 禁止用力擦拭，否则污渍将扩大或渗入材料深层。

› 若使用清洁剂，不得将清洁剂直接倾倒在仿麂皮材料表面。

禁止使用碱性或者含有酒精类的溶剂型清洗剂。

› 仿麂皮材料完全干燥之后，可用软毛刷轻刷表面使其恢复。

橡胶部件

受环境影响，橡胶部件可能会出现表面脏污和失去光泽，应定期使用橡胶养护剂清洁橡胶部件，尤其是已磨损的橡胶部件。

为了避免损坏或产生噪音，对橡胶密封件进行日常养护时不要使用含硅的养护剂，只能用水和合适的养护剂清洁。

塑料部件

i 提示

含酒精或溶剂的液体（如硝基稀释剂、冷却清洁剂、石油醚类清洁剂、燃油、香水及防晒霜等化妆品、驱蚊液等）会损坏部件表面。应使用微纤维软布（用水略微沾湿）清洁。

塑料件包括但不限于以下部件：车灯灯罩、出风口总成、车内喷漆部件。

车窗

用玻璃洗涤剂清洗车窗内外侧，并用软布或纸巾擦干所有的玻璃和塑料表面。

⚠ 注意

若后车窗内侧附有加热丝，那么过度用力擦拭可能会导致其移位或断裂。因此，擦拭时要轻轻用力，并沿加热丝方向进行擦拭。

座椅安全带

- › 如果座椅安全带变脏，可用中性温肥皂水擦洗。不要使用漂白粉、染料或清洁剂，此类物品会降低座椅安全带的耐用性。
在开车之前，应让安全带在空气中自然晾干。
- › 座椅安全带的导向环积尘太多会导致座椅安全带收缩迟缓，可用中性温肥皂水擦洗导向环内侧。

防腐蚀措施

影响腐蚀率的因素

- › 在车身下部积存的污垢、沙尘或冰雪等，会加速腐蚀。
- › 因沙石打击或轻微事故造成的涂层或其他防护层损伤，会加速腐蚀。
- › 在相对湿度较高或气温持续在冰点以上的地区行驶，会加速腐蚀。
- › 工业污染、海滨地区空气中的盐分和道路用盐过多，会加速漆面腐蚀过程。
- › 温度升高会加速通风不良零部件的腐蚀。

保护车辆免受腐蚀

- › 将车辆停放在通风良好且干燥的地方。
- › 经常使用清洁的冷水，以及中性车辆洗涤剂洗车，以保持车辆清洁。
- › 经常检查漆面是否有损伤并尽快修复。
- › 经常检查车身下部，若有沙粒、污垢或冰雪等覆盖物，尽快用水刷洗干净。
- › 经常检查车厢内部，确保地毯下面干燥、清洁。

运输化学物品、清洁剂、化肥、盐等物品时，应特别小心，须采用适当的容器进行运输。如果发现有溅出或渗漏，请立即清洗干净并保持干燥。

- › 保持车门排水孔畅通，以免积水。
- › 如果车身表面附有鸟粪、树脂、昆虫尸体、沥青、水泥、工业粉尘、煤焦油、汽油、苯或其他相似的物体，应尽早清洗。
- › 如果您经常在撒有融雪盐的道路、盐碱地、海边等含有盐分的道路行驶，应及时用淡水冲掉车辆底部的附着物，并增加特殊保养措施，例如底盘装甲。
- › 如果您经常在沙石路面行驶，请考虑在车轮后安装挡泥板。

车辆的停放位置应有助于防止车况恶化，并易于重新开动车辆。如有条件，请将车辆停放在室内。

需要长期（一个月以上）停放车辆时，应做好以下准备：

- › 添加燃油。
- › 彻底清洗、干燥车身外表。
- › 清扫车辆内部，确保干净、整洁。
- › 略微打开一侧车窗（如果停放在室内）。
- › 断开蓄电池负极。
- › 将雨刮片用折叠的毛巾或布片垫起，使其不与风窗玻璃接触。
- › 为减少粘黏，应在所有车门密封处喷上硅酮润滑剂。
- › 使用由棉布之类的“多孔材料”制成的车衣覆盖车身。因为塑料布之类的无孔材料会积聚水气，容易损坏车身漆面。
- › 车辆应存放在通风环境中，周围无易燃易爆物品。
- › 如有可能，应每个月启动一次车辆，系统将自动检测动力电池电量。若动力电池电量低，发动机会自动运转进入怠速充电模式，当发动机停止运转，说明充电完成；若动力电池电量正常，发动机不会启动，可锁车离开。
- › 电池系统位于行李区下方，不要在行李区储存易燃易爆及强腐蚀物品。
- › 为保证良好的启动性能及动力性，建议每月至少行驶 2 小时。

关于动力电池回收

回收处置范围

- › 经使用后剩余容量及充放电性能无法保障车辆正常行驶或因其他原因拆卸后不再使用的动力电池。
- › 报废车辆上的动力电池。

回收处置流程

1. 动力电池需要回收时，请联系服务商。
2. 服务商负责将动力电池从车辆上拆下并妥善存放（动力电池包应存放在常温、干燥的环境下，远离易燃物品、热源、水源等危险。避免磕碰、挤压、踩踏、倒置、叠放动力电池包等行为），然后联系动力电池回收合作厂家进行回收处理。
3. 动力电池回收合作厂家负责动力电池包装、运输、处置过程中的安全、环保问题，并保证其过程的合法性。

回收服务网点

关于动力电池回收服务网点信息，可使用电脑登录官网进行查询：

www.gwm.com.cn/electrokinetic.html

警告

- › 切勿出售、转让或改装动力电池。
如果在车外使用动力电池或以任何方式对其进行改装，可能发生电击、发热、冒烟、爆炸和电解液泄漏等事故。
- › 请勿自行处理动力电池。
自行处理动力电池会对环境造成危害，而且有人可能会因触摸高压零件而遭受电击。
- › 需维修、拆卸、更换和报废动力电池时，应交由服务商进行处理。

i 提示

首次定期维护保养全免费，之后定期维护保养所产生的费用由用户承担。

请严格按照下表中的维护保养周期执行。若您未在规定的时间内或里程内到服务商处保养车辆，将视为您自动放弃我公司提供的免费保养服务。

I: 表示“检查”，如果需要，调整、校正、清洁或更换

R: 表示“更换”

L: 表示“润滑”

C: 表示“清洗/清理”

*: 表示“恶劣条件下，应适当缩短保养间隔”

装配 GW4B15M 发动机的车辆

		时间或里程，两者以先到者为准												
项 目	时间 (月)	6	18	30	42	54	66	78	90	10 2	114	12 6	138	15 0
	公里×1,000	5	15	25	35	45	55	65	75	85	95	10 5	115	12 5
发动机机油*		R	R	R	R	R	R	R	R	R	R	R	R	R
机油滤清器*		R	R	R	R	R	R	R	R	R	R	R	R	R
油底壳放油螺塞垫圈*		I	R	I	R	I	R	I	R	I	R	I	R	I
火花塞		每行驶不超过 50,000 公里更换												
冷却液 (发动机系统)		每行驶不超过 48 个月或 80,000 公里更换												
冷却液 (电驱动系统)		每行驶不超过 48 个月或 80,000 公里更换												
碳罐空滤器*		每行驶不超过 40,000 公里更换												
发动机外附件皮带 (空调压缩机皮带/ 转向助力泵皮带/发 电机皮带等)			I		I		I		I		I		I	
空气滤清器滤芯*		I	R	I	R	I	R	I	R	I	R	I	R	I
节气门		每行驶不超过 60,000 公里清洗												

定期维护保养表

时间或里程，两者以先到者为准														
项目	时间 (月)	6	18	30	42	54	66	78	90	102	114	126	138	150
	公里×1,000	5	15	25	35	45	55	65	75	85	95	105	115	125
变速器油*	每行驶不超过 48 个月或 80,000 公里更换													
制动液	每行驶不超过 24 个月或 40,000 公里更换													
空调滤清器滤芯*	I	I	I	I	I	I	I	I	I	I	I	I	I	I
重要螺栓与螺母	I	I	I	I	I	I	I	I	I	I	I	I	I	I
盘式制动器	I	I	I	I	I	I	I	I	I	I	I	I	I	I
轮胎压力及磨损情况	I	I	I	I	I	I	I	I	I	I	I	I	I	I
轮胎换位	I	R	I	R	I	R	I	R	I	R	I	R	I	I
球销和防尘罩	I	I	I	I	I	I	I	I	I	I	I	I	I	I
冷却模块外观 (散热器/中冷器/冷凝器/油冷器等)	I	I	I	I	I	I	I	I	I	I	I	I	I	I
冷却液溢水罐液位	I	I	I	I	I	I	I	I	I	I	I	I	I	I
蓄电池	I	I	I	I	I	I	I	I	I	I	I	I	I	I
动力电池包箱体(含尾部挂梁)与车身/车架连接的安装螺栓 (松动/腐蚀/损坏)	I	I	I	I	I	I	I	I	I	I	I	I	I	I
动力电池包箱体 (划痕/腐蚀/变形/损坏)	I	I	I	I	I	I	I	I	I	I	I	I	I	I
等电位螺栓 (松动、损坏)	I	I	I	I	I	I	I	I	I	I	I	I	I	I
动力电池包高/低压接插件 (清洁/腐蚀/破损/连接是否可靠)	I	I	I	I	I	I	I	I	I	I	I	I	I	I

定期维护保养表

时间或里程，两者以先到者为准														
项 目	时间（月）	6	18	30	42	54	66	78	90	10 2	114	12 6	138	15 0
	公里×1,000	5	15	25	35	45	55	65	75	85	95	10 5	115	12 5
动力电池包状态参数（SOC/温度/cell 电压/Pack 绝缘阻值）		I	I	I	I	I	I	I	I	I	I	I	I	I
高压线束系统		I	I	I	I	I	I	I	I	I	I	I	I	I
高压电源系统		I	I	I	I	I	I	I	I	I	I	I	I	I
电驱动总成系统 （检查有无漏油漏液、螺栓有无松动、磕碰破损等）		I	I	I	I	I	I	I	I	I	I	I	I	I
天幕遮阳帘		I	I	I	I	I	I	I	I	I	I	I	I	I
车身状况		I	I	I	I	I	I	I	I	I	I	I	I	I
车门把手		I	I	I	I	I	I	I	I	I	I	I	I	I
全车四漏（油/水/电/气）		I	I	I	I	I	I	I	I	I	I	I	I	I
全车灯光		I	I	I	I	I	I	I	I	I	I	I	I	I
座椅滑轨		C	C	C	C	C	C	C	C	C	C	C	C	C
能源加注口		I	I	I	I	I	I	I	I	I	I	I	I	I

⚠ 注意

- 如果空调出风口的气流明显减弱或者有异味时，请及时检查/清理空调滤芯，必要时更换。
- 如果您使用的燃油含有杂质，火花塞需要更换的更勤些。如果发现发动机怠速不稳，可能需要清洁或更换火花塞。
- 由于气囊为安全部件、非常规器件，该部件不需要常规维护，如果您的车辆出厂时间达到 10 年，请到服务商处进行检查或者更换。
- 因车型配置不同，部分保养项目可能不适用于您所购买的车辆，请以实车装配为准。

定期维护保养表

i 提示

日常行驶距离少的用户也要依据表中对应的保养间隔准时到服务商处对车辆进行保养、检查。

系统简介

智能维保系统是根据车辆行驶数据，从时间周期、整车总里程维度预测车辆保养周期，并通过 APP 发出提示信息，提醒您及时保养车辆。

提示

智能维保系统需联网工作，由于网络信号原因，系统可能工作异常。

若因网络信号等原因导致智能维保系统工作异常，请参考定期维护保养表（保养指南）进行常规保养。

使用方法

通过手机 APP 的【服务】→【预约保养】界面，可进行维保预约。

通过手机 APP 的【消息中心】，可查看推送的保养提醒记录。

提示

因手机 APP 版本更新迭代较快，功能路径可能会有差异，请以手机 APP 实际显示路径为准。

注意

每次实施定期维护保养后，均需要对智能维保系统进行初始化操作，否则系统将无法正常进行保养提醒。因此，请您及时到长城汽车授权的服务商处进行保养。

10

异常情况处理

车门紧急锁止	214
后背门紧急解锁.....	215
车窗初始化.....	216
遮阳帘自学习	217
仪表和多媒体重启	218
随车工具	219
轮胎异常时（补胎液）	220
轮胎异常时（备胎）	222
车辆举升位置	226
车辆发生事故时.....	227
车辆需要牵引时.....	230
蓄电池亏电时	232
钥匙电池亏电时.....	233
发动机过热时	235

车门紧急锁止



9CEC330634AD

副驾驶员车门和后排车门都配有车门紧急锁止装置。

如图将机械钥匙插入应急锁孔的凹槽，将其拨至最低位置，然后关闭车门即可锁止车门。

关于获得机械钥匙的方法，请参见“机械钥匙”。（▷ 第 21 页）

i 提示

- › 通过此方法锁止车门后，请尝试拉动车门外把手，以确保车门已锁止。
- › 当您需要通过此方法才能锁止车门，说明电动门锁系统已存在故障，请尽快到服务商处进行检修。

1. 遇紧急情况需解锁后背门时，折叠后排座椅，进入行李区。
2. 打开位于后背门内侧底部的应急盖板。



D8216972D61F

3. 沿图示方向拨动应急开启装置，即可开启后背门。

手动后背门

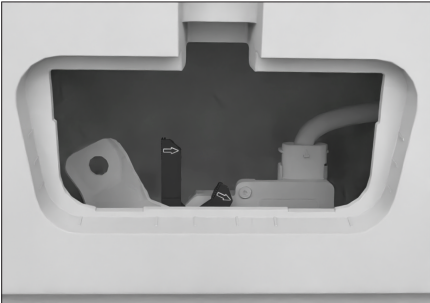

A2DDD09613A0

电动后背门

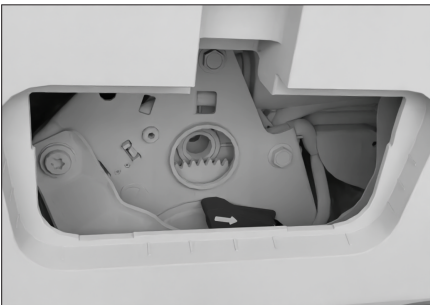

5C882729C9CD

i 提示

某些情况下，如果需用手直接拨动应急开启装置，请尽量不要触碰钣金件，以免划伤。

车窗初始化

当车窗相关的功能出现异常时，可以通过以下操作恢复：

1. 将电源模式切换至 ON 模式。
2. 拉起具备一键升降功能的车窗开关至超过压力点，直至车窗完全关闭，保持约 3 秒钟。
3. 再次操作车窗开关，使车窗执行一次一键下降和一键上升。

i 提示

当一键升降功能出现紊乱时，具有一键功能的车窗都需要初始化，并且在每次断开蓄电池并重新上电后也需要初始化。

若遮阳帘运行出现异常时，可以通过自学习恢复。

通过前排显示屏  车辆设置 → 【车辆】 → 【门窗】 → 【遮阳帘】，完全关闭遮阳帘，然后长时间触摸前排显示屏上的【遮阳帘】位置，调出遮阳帘自学习界面，请依据界面提示进行自学习操作。

提示

遮阳帘自学习过程中无防夹功能，在自学习前，请确认遮阳帘运动过程无阻挡物。

仪表和多媒体重启

前排显示屏或组合仪表出现卡顿等情况时，可尝试通过重启操作恢复其功能。

同时长按方向盘左侧 * 自定义按钮和右侧滚轮按钮并保持约 10 秒钟，可重启仪表和多媒体系统。

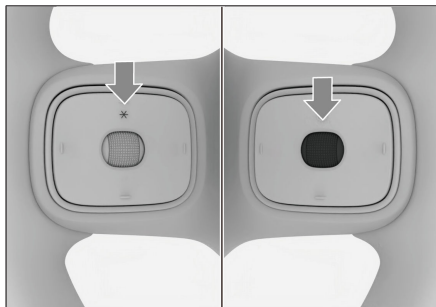

27E86ADD0E0A

i 提示

为保证重启过程中的安全，务必将车辆置于安全的环境，换挡杆切换至 P 挡，并施加驻车制动，使车辆处于静止状态下重启系统。

随车文件包、反光背心放置于副驾驶的储物箱内，其他随车工具放置在行李区盖板下面，打开行李区盖板即可看到。

注意

- › 驾驶员本人必须熟悉随车工具的放置位置和使用方法，以便应付发生紧急情况时的需要。
- › 使用随车工具后，一定要将其放回指定位置，并固定牢固。随意放置，容易造成意外事故。

轮胎异常时（补胎液）

对于配备充气泵、补胎液的车型，若轮胎因被异物刺穿等导致漏气时，可使用充气泵和补胎液进行紧急维修。

充气泵和补胎液

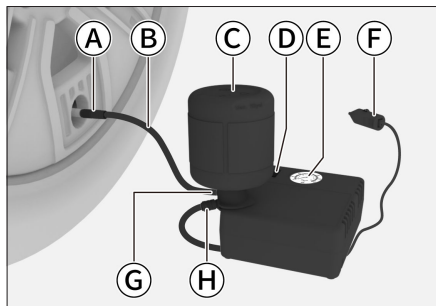

E8944D1C9C60

- Ⓐ 出气口
- Ⓑ 充气管
- Ⓒ 补胎液
- Ⓓ 充气泵开关
- Ⓔ 气压表
- Ⓕ 电源线
- Ⓖ 出气口
- Ⓗ 进气口

⚠ 注意

补胎时，充气管不能弯折。在使用补胎液时，需要将补胎液瓶倒置，并将瓶口卡在充气泵对应的凹槽上。

📘 提示

- › 充气泵和补胎液仅适用于胎面上存在刺穿的密封轮胎。
- › 补胎液密封胎壁刺穿的能力有限，如果轮胎有较大裂缝、裂痕或类似损坏时，不可使用补胎液密封轮胎。

- › 补胎液罐在使用后必须更换，建议到服务商处由专业人员进行更换。

⚠ 警告

- › 若补胎液已过期，请更换并将已过期的补胎液当做有害废弃物处理。
- › 误食补胎液有害身体健康。即使在皮肤接触的情况下，也可能导致过敏反应。如果与皮肤接触，须立即用水或肥皂水清洗皮肤上的密封液。
- › 补胎液必须存放在儿童接触不到的地方。

紧急修补轮胎

1. 如果在有车辆通行的地点修补轮胎，请在合适位置放置三角警告牌并开启危险警告灯。

如果刺穿由钉子或相似物体造成，则将刺穿物留在轮胎中。这样有助于密封刺穿孔。

2. 取出位于行李区盖板下方的补胎液罐及充气泵。
3. 将补胎液罐附带的限速标志贴于方向盘中心位置，以提醒您驾驶时车速不要超过 80 公里/小时（50 英里/小时）。
4. 晃动补胎液，使补胎液均匀。确保充气泵开关处于关闭状态（0 位置），然后取出电源线和充气管。
5. 拧下补胎液进气口的盖子，将充气管旋紧在补胎液的进气口上，将补胎液出气管旋入轮胎气阀。
6. 将电源线插入 12 伏电源插座并启动车辆。（▶ 第 143 页）

轮胎异常时（补胎液）

7. 将充气泵开关切换至 I 位置，以启动充气泵，给轮胎充气至 240~250 千帕。

⚠ 警告

操作充气泵时，切勿站在轮胎旁边。如果轮胎出现裂痕或不平现象，必须立即关闭充气泵。

⚠ 注意

- › 开启充气泵时，气压一开始会很高，然后慢慢下降，伴随充气气压再逐渐升高。
 - › 充气泵运转不可超过 10 分钟，否则有过热的风险。
 - › 充气后若轮胎压力仍低于 170 千帕，则表示轮胎破洞较大，请勿继续操作。此时，建议您联系服务商。
8. 关闭充气泵，将电源线从 12 伏电源插座上取下，将补胎液从轮胎气阀取下。
 9. 立即（1 分钟之内）以 20~60 公里/小时的车速行驶约 5 公里，使补胎液均匀密封轮胎。
 10. 连接充气泵，读取压力表上的轮胎压力值。
如果轮胎压力低于 170 千帕，表示轮胎未完全密封。此时不可继续行驶，请联系服务商。
如果轮胎压力超过 170 千帕，则应将轮胎充气至胎压标贴中所指定的压力。
 11. 关闭充气泵，断开充气管和电源线，安装轮胎气阀防尘盖。

⚠ 注意

轮胎充气后，需要安装轮胎气阀防尘盖，以免砂砾、尘土等损害轮胎气阀。

⚠ 警告

使用充气泵和补胎液修补轮胎后，行驶车速不可超过 80 公里/小时（50 英里/小时），行驶距离不得超过 200 公里。建议您尽快维修或更换受损轮胎，并告知维修技术人员轮胎内含有补胎液。

轮胎充气

轮胎压力过低时，可使用充气泵给轮胎充气。

1. 确保充气泵处于关闭状态，取出电源线和充气管。
2. 将充气管旋入轮胎气阀。
3. 将电源线插入 12 伏电源插座并启动车辆。
4. 将充气泵开关切换至 I 位置，以启动充气泵。

⚠ 注意

充气泵运转不可超过 10 分钟，否则有过热的风险。

5. 将轮胎充气至胎压标贴中所指定的压力。
6. 关闭充气泵，断开充气管和电源线，安装轮胎气阀防尘盖。

轮胎异常时 (备胎)

对于配备备胎的车型，轮胎爆胎或破裂时，可以临时更换备胎。

轮胎异常表现

出现以下情况时，需考虑轮胎是否爆胎或破裂：

- › 方向盘抖动时。
- › 车辆异常震动时。
- › 车辆异常倾斜时。

⚠ 注意

- › 行车中爆胎或轮胎破裂时，请握紧方向盘，轻踩制动踏板减速。禁止紧急制动或急打方向盘，否则容易导致车辆失控。
- › 爆胎后，须立即更换备胎。在爆胎的状态下持续行车将导致行驶不稳定，容易造成意外事故。除此之外，还容易损伤轮胎、车轮、悬架、车身等。

关于备胎

若车辆装配的是小尺寸备胎，请注意以下事项：

由于小尺寸备胎的规格与标准轮胎不同，因此只能做为临时代替使用，且最高车速不能超过 80 公里/小时。

⚠ 警告

- › 小尺寸备胎仅供标准轮胎破损时临时使用，请尽快修复标准轮胎并替换小尺寸备胎。否则，会出现安全隐患。
- › 一辆车只允许安装一条小尺寸备胎，且不要使用指定外的备胎。

⚠ 注意

定期检测备胎状态，如：胎压、有无裂纹和鼓包等，确保发生故障时备胎可用。

备胎放置位置

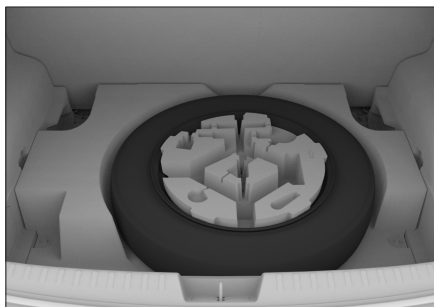

A0016482E2B4

备胎放置在行李区盖板下面，打开行李区盖板即可看到。

备胎取出与放回

1. 打开并拆下行李区盖板，取出备胎上面随车工具及托板。
2. 逆时针旋转手柄并拆下，然后取出备胎。

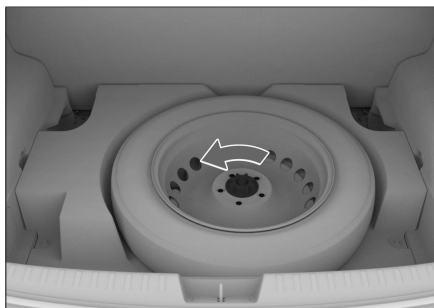

B2D8985C2F08

3. 放回备胎的操作与取出备胎相反。

更换备胎前准备

1. 车内所有乘员下车，将车辆停放至坚硬、平坦，且不影响正常交通，能够安全作业的地点。
2. 将挡位切换至 P 挡，关闭车辆。

⚠ 警告

切勿在挡位处于 N 挡时使用千斤顶支起车辆。否则，千斤顶支撑不稳，从而导致事故发生。

3. 开启危险警告灯，放置三角警告牌。
4. 准备备胎、千斤顶、千斤顶调节杆、车轮螺母扳手、轮胎止动器。

i 提示

- › 在使用千斤顶时，需要配合使用轮胎止动器。
- › 轮胎止动器可以在服务商处购买，有关事宜请与服务商联系。
- › 如果没有轮胎止动器，可以使用能够固定轮胎的大石块等替代。

拆卸故障轮胎

1. 固定轮胎。

务必使用合适的轮胎止动器抵住轮胎，将轮胎止动器放在待更换轮胎对角线方向轮胎的两侧。

2. 拆卸车轮螺栓装饰罩。

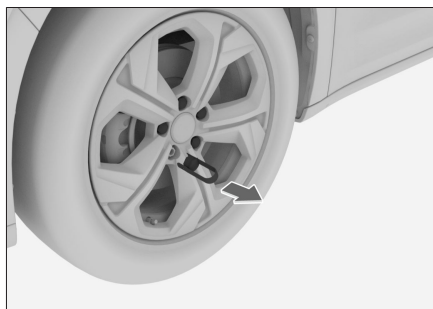

2F0298D5654A

装配车轮螺栓装饰罩的车辆，需先用随车附带的车轮螺栓装饰罩拆卸工具将装饰罩依次取下。

3. 拧松螺栓。

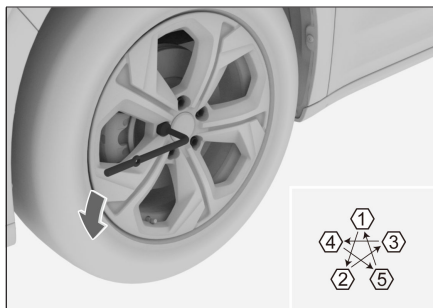

7C73B8BF4D40

利用车轮螺母扳手，按照图示顺序逆时针稍微拧松螺栓（大约 1 圈）。

4. 将千斤顶放在举升位置的下方，调整千斤顶位置和高度，确保千斤顶稳定地固定在举升位置上。

关于举升位置，请参见“车辆需要举升时”。(▶ 第 226 页)

⚠ 警告

使用千斤顶时，务必遵守以下事项。否则，容易损坏车辆或使千斤顶移位，造成严重的人员伤害：

轮胎异常时 (备胎)

- › 务必关闭车辆电源。
- › 不要在车辆载人状态下使用千斤顶。
- › 千斤顶必须放在平坦、坚硬的地面上。
- › 不要在千斤顶上部或下部夹放物品。
- › 千斤顶的举升高度不宜过高，适于换胎即可。
- › 千斤顶举升车辆后，不要钻入车下。
- › 降下车辆时，要留意周围的情况，以防夹伤操作人员及周围其他人员。

5. 升高车辆。

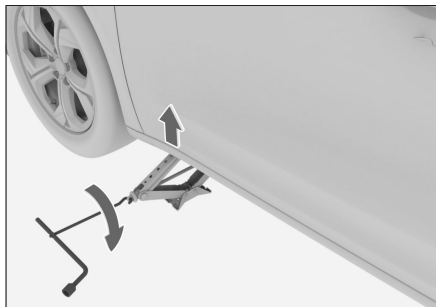

8B8958190030

顺时针拧动组合工具，使轮胎稍微离开地面。

⚠ 注意

- › 使用千斤顶时，转动千斤顶调节杆需与千斤顶丝杠旋转中心保持同轴状态，这样可以更轻松的升起车辆。
- › 操作时，应先将车辆稍微顶起一些，仔细检查无异常后，再继续升起车辆。

6. 拆下所有固定螺栓，卸下轮胎。

⚠ 注意

- › 将轮胎直接放置在地面上时，请将轮辐面朝上，以免损伤。

- › 安装备胎前，最好将拆下的轮胎放置在车底，避免千斤顶移位、发生意外。

安装备胎

1. 清除车轮安装表面上的异物。

安装备胎之前，应先清除车轮安装表面上的异物，否则车轮螺栓可能在行车过程中松动，从而造成车轮脱离车辆。

⚠ 警告

擦拭时要小心，制动盘可能因行驶而变得很热，避免烫伤。

2. 安装备胎，并以大约相同的力拧紧各螺栓，确保螺栓与车轮安装面已完全接触。

3. 逆时针拧动千斤顶，降下车辆。

⚠ 警告

降下车辆时，要留意周围的情况，以防夹伤操作人员及其他周围人员。

4. 按照图中指示顺序，紧固各车轮螺栓 2~3 次。

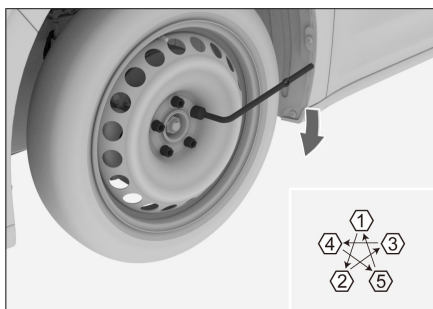

7C1136159BFC

拧紧扭矩：145±10 牛·米

i 提示

更换备胎后，应尽快使用扭力扳手将车轮螺栓拧紧至紧固扭矩。否则车轮螺栓容易松动、脱落，可能导致严重的伤亡事故。

5. 装配车轮螺栓装饰罩的车辆，安装车轮螺栓装饰罩。
6. 安装好故障轮胎，将所有工具放回指定位置并固定好。

! 警告

个人对轮胎进行焚烧，会产生有毒气体，请妥善处理。

! 注意

- › 不要使用带损伤、裂纹或变形的车轮螺栓、车轮。
- › 使用车轮螺母扳手时要套紧车轮螺栓，否则在拧动车轮螺栓时容易脱开，造成人员伤害。
- › 不要用脚踩踏车轮螺母扳手，或借助其他工具过度拧紧车轮螺栓，否则容易损坏车轮螺栓。
- › 安装车轮螺栓时，不要涂抹润滑油或油脂。如果过分拧动，容易损坏车轮螺栓以及车轮；如果车轮螺栓松动，在行车中容易使车轮脱开，造成意外事故。

i 提示

将故障轮胎放置在行李区时，请将轮辐面朝上，以避免与备胎支架磕碰造成损伤。

车辆举升位置

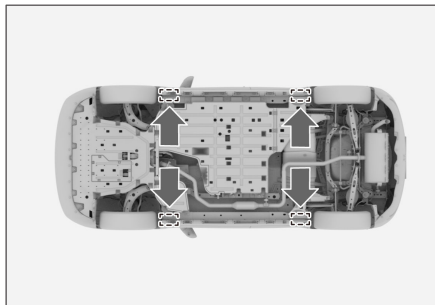

8EF242840D31

车辆举升位置如上图所示。

警告

- › 切勿对未妥善支撑的车辆进行操作，否则可能会造成严重损坏、人身伤害或死亡。
- › 如需举升车辆，举升工具必须顶置于举升点，在其他任何点举升都可能会造成车辆损坏或引发事故。
- › 用举升工具举升车辆时，勿将身体的任何部位置于车辆下，谨防受伤。
- › 举升车辆后，如果有驱动轮还在地面上，禁止启动车辆或挂入行驶档位。

车辆发生交通事故时

因交通事故或车辆故障被迫停在路上时，为了警示其他车辆，请采取以下措施：

- › 开启危险警告灯。
- › 穿好随车附带的反光背心。
- › 依照当地交通法规在车辆后方放置三角警告牌。

警告

当车辆发生交通事故后，为降低伤亡风险，请遵守下列注意事项：

- › 若发现车内或车外有裸露的电线，禁止触摸，以免触电。
- › 禁止触摸高压部件、橙色高压线缆及其接头。否则，可能会发生重大伤害或触电伤亡事故。
- › 如果发生液体泄漏，禁止触摸该类液体。其可能是动力电池包泄漏的液体。如果皮肤或眼睛不慎接触到该液体，马上用大量清水冲洗，并立即就医，以免造成更大的伤害。
- › 如果动力电池损坏，则可能有潜在的火灾风险。在这种情况下，可将车辆放置于安全区域进行监控，以防止火灾发生。
- › 如果无法确认车辆是否损伤、是否安全，此时应尽快远离车辆。
- › 当事故引发车辆火灾时，应使用电器火灾专用灭火器灭火。使用水或不适当的灭火器会发生重大伤害或触电伤亡。

车辆发生火灾事故时

若发现车辆冒出浓烟或发生火灾事故时，应立即靠边停车至人员稀少处，关闭电源（点火）开关并疏散乘客迅速远离车辆。在保证人身安全的情况下，有条件的进行以下操作：

- › 根据现场情况拨打报警电话。
- › 如果能够确认火势较小且不涉及高压系统，可以尝试使用车用灭火器及时灭火；如果火势较大或起火点位于动力电池附近，应立即远离车辆至上风口位置，还应迅速通知消防人员，切勿自行用水灭火，以避免触电风险。
- › 如果有人不慎吸入浓烟，请尽快将其转移并就医。

警告

- › 锂电池燃烧会产生高温及有害气体，应尽量远离起火车辆。
- › 请不要触摸动力电池泄漏的任何液体，若皮肤或眼睛不慎与泄漏液体液接触，请立即用大量清水冲洗，并及时就医，以免造成更大的伤害。
- › 若消防人员用水灭火时，请不要接触地面积水，以避免触电风险。
- › 由于锂电池存在复燃的可能性，即使明火被熄灭时，也不要轻易靠近车辆，注意观察车辆是否仍有浓烟或明火产生。

警告

火灾事故严重威胁您的生命财产安全，请务必遵循以下方法，预防火灾事故的发生：

- › 禁止在车内存放易燃易爆物品。

车辆发生事故时

在炎热季节，阳光曝晒时，车辆内部温度很高，如车内存放有打火机、香水、酒精等易燃易爆物品，极易引起火灾甚至爆炸。

- › 禁止将未喝完水的透明水瓶放在车内。

阳光曝晒时，特别是在炎热季节，未喝完水的透明水瓶类似一个凸透镜，汇聚的阳光容易引起车辆内饰灼烧甚至引发火灾。

- › 禁止将烟头随意丢弃。

请将烟头熄灭并妥善处理。

- › 禁止改装车辆线路，禁止加装用电器。

加装其他大功率用电器（车灯、音箱等）会造成线路负荷过大，容易导致线路过热引发火灾。严禁使用颜色或安培值不一致的保险丝，或用其他金属丝替代保险丝。

- › 车辆上应常备灭火器，并掌握使用方法。

需定期检查、更换灭火器，保证灭火器的可靠性。

- › 请定期前往服务商处进行检查保养。

车辆浸水事故处理

为避免车辆浸水，我们建议：面对暴雨、洪涝等恶劣情况预警时，可提前将车辆停放至地势较高的地方，避免设计不合理和地势较低的停车场、地下车库。

当车辆部分浸水或完全浸水时，在车身和底盘未损坏的前提下，车辆不会因为浸泡水中而产生更大的触电风险。但处理浸水车辆时，仍需穿戴必要的个人防护装备，由专业救援人员进行处理。车辆脱离水域后，应及时断开电池安全开关。

⚠ 警告

在未穿戴必要的个人防护设备的情况下处理浸水车辆可能导致严重人身伤害或死亡。

车辆陷车或托底时

在雪地、泥地、沙地等地方行驶时，易出现陷车或托底事故，应谨慎行驶。

如果发生陷车事故，可尝试以下操作：

1. 挂入 N 挡，施加驻车制动，将电源模式切换至 OFF 模式。
2. 去除陷入轮胎周围的泥、雪或沙土。
3. 放置木块、石头或其他材料以帮助提高轮胎附着力。
4. 重新启动车辆，建议使用合适的驾驶模式。
5. 释放驻车制动，小心加速，使车辆脱离陷坑。

⚠ 警告

在脱离陷坑时应注意以下事项：

- › 应确保周围区域宽敞通畅，以免撞到其他车辆、物体或人员。
- › 车辆脱离陷坑的瞬间会突然向前或向后冲，所以应格外小心。
- › 在泥沙或积雪中脱困时，注意泥沙或积雪中是否存在石块等比较大的物体，请及时清理，防止在脱困时，损坏车身及传感器等。

如果车辆出现陷车或托底事故，通过上述方法不能使车辆脱困时，请联系专业救援或服务商，禁止非专业拖拽救援。

警告

脱困救援时，请遵循以下注意事项，否则容易造成车辆损坏，甚至危害人身安全。

- › 使用拖车钩拖拽时，在拖车绳中间位置须系好缆旗，防止拖车钩或绳索断裂反弹，造成车辆损坏，甚至危害人身安全。
- › 禁止从侧面或垂直角度拖拽，拖车钩最佳使用角度为上下 5° ，左右 25° 范围内。
- › 禁止弹射拖拽，牵引时初始速度不得超过 5 公里/小时（慢慢起步，直至拖车绳绷紧），牵引最远距离不得超出 50 米。
- › 使用拖车钩拖拽时，拖拽牵引力不得超过自身车重。

车辆需要牵引时

使用专业车辆运输

本车辆不允许车轮着地牵引，车辆发生故障时，请使用平板车辆运输，因此在故障情况下请与服务商联系。

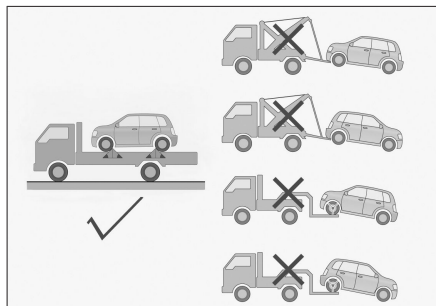

DEE8E5E0D076

警告

- 必须遵守当地与拖车有关的法规要求。
- 本车仅可使用平板车辆运输，禁止使用轮胎着地的方式运输，否则会严重损坏车辆。
运输车辆时，必须将车辆锁定牢固。
- 禁止使用拖车钩、拖车绳或铁链等方式进行牵引。

推动车辆

警告

请勿将车辆推至下坡路段进行滑行行驶。

为了使故障车辆脱离危险区域，可以推动车辆最远距离不超过 50 米，最高速度不超过 5 公里/小时。

推动车辆时应具备如下条件：

- 启动车辆并将挡位切换至 N 挡。

无法启动车辆的情况下，也要将电源模式切换至 ON 模式，并将挡位切换至 N 挡。

- 开启危险警告灯，释放驻车制动，即可推动车辆。

提示

关于拖车绳。

- 拖车绳应当有弹性，以保护车辆。推荐使用人造纤维绳或由类似弹性材料制成的绳索。
- 拖车绳只能安装在车辆指定的拖车钩上或牵引环上。
- 安装拖车绳时，注意不要碰坏车身。牵引车与被牵引车的间距应大于 4 米小于 10 米。
- 在拖车绳的中部要系上缆旗。夜晚牵引时，应尽量使用带有反光材料的拖车绳，增加警示效果。
- 拖车绳需自行购买。
- 不要使用钢丝绳进行牵引，否则容易损坏保险杠。

前拖车钩

- 在拖车钩盖板缺口处，使用布包裹的平头螺丝刀，将盖板撬下。



1F3E977BCB1E

2. 将拖车钩顺时针拧入孔中，并进行紧固，确保其安装牢固。

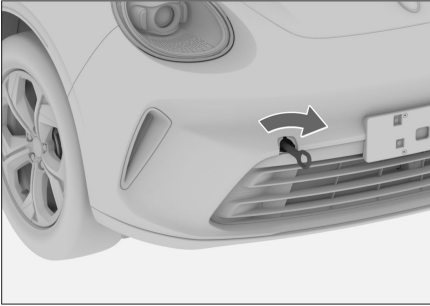

111B53255007

蓄电池亏电时

车辆亏电表现

- › 无法启动车辆。
- › 前照灯比正常状态暗。
- › 喇叭不响或声音较弱。

跨接启动

如果本车因蓄电池亏电而无法启动，可使用电缆跨接另一辆车的蓄电池辅助启动车辆。

跨接启动电缆的导线横截面要求至少为 25 平方毫米。

⚠ 注意

- › 跨接启动过程中，禁止跨接电缆正负极反接，若反接会导致直流转换器（DCDC）损坏。
- › 并非所有车辆的蓄电池都可使用。只能使用额定电压为 12 伏的蓄电池进行跨接启动。
- › 不能使用推车或拖车的方法启动车辆。

1. 按照以下顺序连接辅助电缆。

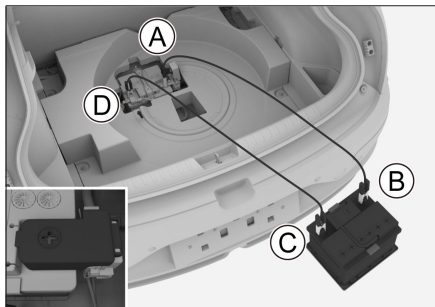

1A62A191B65B

- Ⓐ 亏电车辆的蓄电池正极 ⊕
连接时需打开蓄电池正极保护盖。
- Ⓑ 救援车辆的蓄电池正极 ⊕
- Ⓒ 救援车辆的蓄电池负极 ⊖
- Ⓓ 亏电车辆的蓄电池负极 ⊖

2. 给蓄电池充电。

启动救援车辆，保持大约 5 分钟，可临时给亏电车辆的蓄电池充电。

3. 启动亏电车辆。

如果仍无法启动车辆，则要确认跨接电缆连接是否正常，然后再给蓄电池充电。

4. 拆下跨接电缆。

一旦车辆启动，按照与连接相反的顺序拆下跨接电缆。

⚠ 警告

- › 在充电或跨接启动过程中，可能有气体从蓄电池中溢出。此时存在爆炸的风险。务必使蓄电池远离火花、明火及其他易燃物品。
- › 蓄电池液具有腐蚀性，对眼睛和皮肤易造成严重伤害。如果不慎接触，请立即用大量的清水冲洗，并立即就医。
- › 确保各条电缆正确连接，并使各端头之间保持一定距离，避免正、负极接触。

⚠ 注意

蓄电池经常亏电时，请到服务商处接受检查。

若无法及时更换钥匙电池，可临时使用机械钥匙解锁或锁止车门。（▷ 第 24 页）

⚠ 警告

车辆钥匙内包含纽扣电池。

- › 车辆钥匙内置的纽扣电池是危险的，无论是新电池还是废旧电池，都应时刻远离儿童。
- › 如果吞下或放入身体的任何部位，纽扣电池可能会在 2 小时或更短的时间内造成严重或致命的伤害。
- › 如果怀疑电池被吞下或放入身体的任何部位，应及时就医。
- › 请根据当地法律处理废旧电池，不正确的废旧电池处理方法会破坏环境。

⚠ 注意

- › 操作时，务必将双手擦干，湿气可能导致电池生锈。
- › 智能钥匙内安装有精密的电路，必须防止冲击、水、高温、潮湿、暴晒、腐蚀性液体等对智能钥匙的损坏。
- › 不要触摸或移动其他任何部件。
- › 必须正确安装电池的正极和负极。
- › 更换电池时，注意不要丢失零件。

1. 按压智能钥匙的释放按钮，取出机械钥匙。

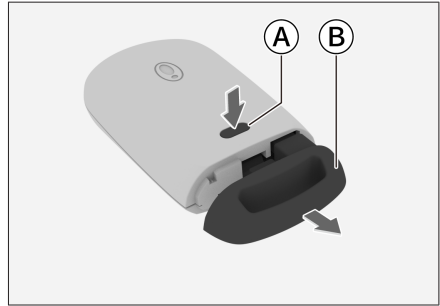

2BEE01A7AF91

① 释放按钮

② 机械钥匙

2. 用平头螺丝刀轻轻撬开钥匙的后盖，并取下。

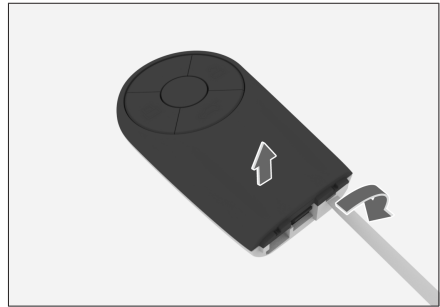

CAB49CA8F5AC

3. 取出旧电池，将新电池装入槽内。

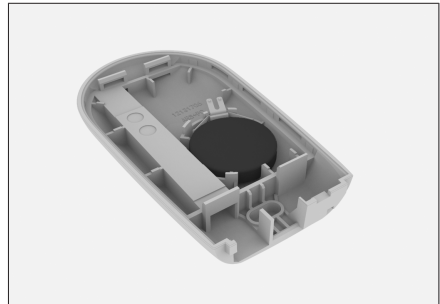

044E5260036C

安装电池时，正极朝下。

电池型号：CR2032

4. 安装钥匙后盖。

钥匙电池亏电时

安装完毕后，确认钥匙各按钮是否能够正常工作。

i 提示

极端工况下（如牵引、拖车、爬坡、超载等）可能会引起发动机过热，出现整车动力下降的情况。

过热表现

- › 水温指示进入红色预警区。
- › 组合仪表有报警信息及声音提示。
- › 发动机运行时，加速无力。
- › 从机舱盖冒出蒸汽。
- › 空调压缩机可能自动停机。

处理方法

1. 将车辆停放在安全地点并关闭空调系统，然后再关闭车辆。
2. 确认是否从机舱盖处冒出蒸汽。
 - › 如果未冒出蒸汽，可打开机舱盖。
 - › 如果冒出蒸汽，请等待不冒蒸汽后，再打开机舱盖。
3. 确认冷却液量。
 - › 如果冷却液量不足，请予以补充。
 - › 检查是否有管路漏液，如有漏液，请联系服务商。
4. 确认散热器芯部是否有异物。

如果有异物影响散热，请予以清理。
5. 启动车辆后，检查冷却风扇是否运转。

（通过检查风扇声音和气流，确认风扇是否在运转。）

 - › 如果风扇不运转，请立即关闭车辆，并联系服务商。
 - › 如果风扇正常运转，请尽快到服务商处进行检查。

! 警告

- › 当有蒸汽从机舱盖冒出时，不要立即打开。否则，可能造成烫伤等严重人员伤亡。
- › 当散热器较热时，不要打开溢水罐盖，否则容易使蒸汽或冷却液溢出，造成烫伤等严重人员伤亡。
- › 打开溢水罐盖时，不要触碰或靠近风扇、皮带，并用布包住盖子慢慢打开。
- › 当发动机处于运行状态时，不要触碰或靠近风扇、皮带，否则容易将手和衣物等卷进去，造成严重人员伤亡。
- › 不要在发动机处于过热状态时添加冷却液。如果突然加进冷却液，容易损坏发动机。要在发动机完全冷却后，再添加冷却液。

! 注意

如果在行车途中水温指示再度进入红色预警区，应尽快到就近的服务商处接受检查。

11

技术数据

车辆识别号	238
微波窗口	239
发动机编号	240
动力参数	241
底盘参数	242
油液参数	243
座椅参数	244

车辆识别号

车辆识别号 (VIN) 是车辆的身份代码, 具有唯一性, 被刻印在以下位置:

› 仪表板左上部。



022618EC60C9

› 右前排座椅的前安装横梁上。

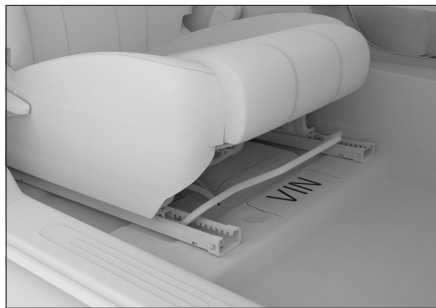

7B0B3732AC79

› 副驾驶员侧车门立柱锁扣下方的车辆铭牌上。



45091F351A45

i 提示

使用诊断工具连接车载诊断接口后, 可读取到电子控制单元中的车辆识别号信息。



538E104714FE

微波窗口推荐位置用于粘贴电子标识。电子标识应正面朝向机动车正前方，并采用粘贴方式附着于汽车前风窗玻璃内侧。

⚠ 注意

微波窗口位置禁止贴膜、加装加热金属丝等对采集信号有干扰的装置，否则数据不能有效读取。

发动机编号

GW4B15M

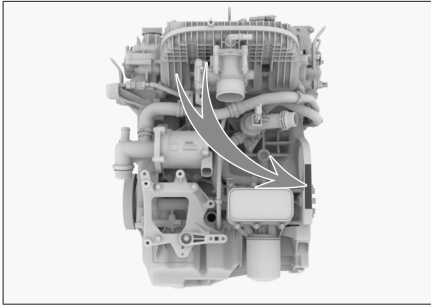

94514834DD14

发动机编号刻印在发动机缸体上面，位置如图所示。

i 提示

为便于查看，在发动机气缸盖罩上贴有包含发动机型号和编号的标贴。

发动机

项目	数据
型号	GW4B15M
类型	涡轮增压汽油机
最大净功率/转速 [千瓦/转每分]	112/5500~6000
最大净扭矩/转速 [牛·米/转每分]	240/1800~4000
最大爬坡度	34

驱动电机

项目	数据
型号	TZ220XS015
类型	永磁同步电机
峰值功率 [千瓦]	140
峰值转矩 [牛·米]	236
峰值转速 [转每分]	18500

动力电池

项目	数据
型号	PE219005A
类型	镍钴锰三元锂蓄电池
额定电压 [伏]	219
额定容量 [安时]	5
放电温度 [°C]	-35 ≤ 放电温度 < 60
非外接充电温度 [°C]	-35 ≤ 充电温度 < 60

底盘参数

轮胎规格

项目		数据
轮胎规格	标准轮胎	215/50R18 96V、225/60R18 100H
	备胎	T135/90D17 104M
胎压		请参见左前门锁扣下部的胎压标贴
防滑链	规格	厚度不超过 12 毫米的钢制防滑链或者厚度不超过 15 毫米的 TPU 聚氨酯防滑链 (适用轮胎规格为 215/50R18 96V)
	安装位置	前轮

车轮参数

项目		数据	
动平衡参数	单边 [克]	≤8	
	双边之和 [克]	≤15	
定位参数	后轮	后轮外倾	-0°56' ±30' (左右偏差≤30')
		后轮前束	0°8' ±5' (左右偏差≤5')
		推进角	0°±15'
	前轮	主销后倾	3°48' ±45' (左右偏差≤45')
		前轮外倾	-0°30' ±45' (左右偏差≤45')
		前轮前束	0°6' ±5' (左右偏差≤5')
		主销内倾	11°9' (供参考)

制动器参数

项目		数据
制动踏板	自由行程 [毫米]	3~8
前制动块 (摩擦材料)	最小极限厚度 [毫米]	2
后制动块 (摩擦材料)	最小极限厚度 [毫米]	2
前制动盘	最小极限厚度 [毫米]	20
后制动盘	最小极限厚度 [毫米]	10.8

发动机机油

GW4B15M 发动机机油规格

为保证发动机的性能及使用寿命，我们建议客户采用原厂推荐的全合成机油。如您所在区域无法购买到原厂机油，我们建议使用以下发动机机油：

- › 如果您选用 API（美国石油学会）标准的油品时，我们建议使用中低灰分的质量等级为 SP 及以上，粘度等级为 0W-20 全合成机油。
- › 如果您选用 ACEA（欧洲汽车制造商协会）标准的油品时，我们建议使用 C5 0W-20 全合成机油。

机油容量

发动机型号	维保建议加注量 [升] (参考值)	
	更换机油和机油滤清器时	只更换机油时
GW4B15M	4.0±0.1	3.7±0.1

油液类型	规格	维保建议加注量[升] (参考值)
变速器油	EV30	2.3±0.05 (维保加注量)
冷却液	乙二醇基-35 号 (高寒以外地区使用)	7.8±0.5 (发动机冷却系统)
	乙二醇基-45 号 (高寒地区使用)	3.7±0.5 (电机冷却系统)
制动液	DOT4 合成制动液	0.85±0.1
车窗洗涤液	冰点低于使用地区 最低环境温度	4.6±0.2

i 提示

上表中的油液实际加注量可能因产品、设备和气候等因素的变化而略有差异。

座椅参数

项目		数据
座椅滑轨设计位置		自最后位置向前移动 20 毫米
座椅靠背设计角度	前排座椅	25°
	后排两侧座椅	30°
	后排中间座椅	25°
座椅靠背常用角度	前排座椅	23°~27°
	后排两侧座椅	30°
	后排中间座椅	25°