



感谢您选择了长城汽车。

您对车辆越熟悉，您就会发现使用它会带来更多的愉悦和方便。因此我们请您：

在使用车辆之前，请仔细阅读本手册。您能得到有关车辆操作的重要提示，从而充分利用车辆的技术优点。此外，您还会得到对本车行驶安全性、交通安全性以及车辆保值非常有用的信息。

衷心祝愿您旅程安全愉快！

14/02/2025

概览

包含了说明书的使用声明、符号含义解释、服务商查询方式等。

车辆声明

本车为多用途货车。既拥有乘用车的舒适性，又具备一定的载货能力，同时对于装配全地形控制系统、差速锁等装备的车型，还具备一定的通过性及脱困能力，满足用户多场景需求，可用于城市铺装路面及乡间土路等非铺装路面驾驶，但不适用于极限攀岩等重度越野工况及重度专业越野赛事等越野场景。

车辆装备

请注意，本手册包含了该车型系列的所有标准装备、国别装备和特殊装备。因此，本手册中所描述的某些装备或功能可能并未装配在您的车辆上或仅在某些市场提供。具体配置信息，请查阅相关销售资料或咨询您购车时的经销商。

附件、备件和改装

现在我们不仅可以买到纯正零部件，也可以买到其他各种适用于本车的非纯正备件和附件。使用非纯正的备件和附件时，即使这些产品已获得国家/地区有关机构许可，也可能可能会对车辆安全造成不利影响。对于非纯正的备件和附件，无论用于更换还是安装，长城公司既不承担任何责任也不提供任何担保。

禁止使用非纯正的产品改装车辆。使用非纯正的产品改装可能会影响车辆的操作性、安全性或耐久性，甚至可能违反政府法规。此外，因改装引起的车辆损坏和性能问题，均不在质量担保范围之内。

禁止改装车辆悬架、制动等系统，可能会对车辆操控安全性产生不利影响。

禁止改装车辆保险丝盒，否则可能会对车辆电器系统产生不利影响。

电子部件及其软件、线路的改动会影响其功能、其他关联部件的正常工作，尤其是与安全相关的系统，从而影响车辆的操作安全，增加事故或伤害的风险。因此，请勿改装线路、电子部件及其软件。

手册时效性

本手册中提供的所有信息到手册发布时为止均为最新资讯。但是，由于产品不断改进，本手册所含内容会随时更新，届时恕不另行通知。

根据车辆规格，图中所示车辆的设备可能会与您的车辆有所不同。

本手册中展示的屏幕显示信息（包含图片、图标和文本等）仅供说明使用。根据车型配置、软件版本、主题和设置等情况，显示的相关信息可能存在差异。具体信息请以实际车型为准。

获取说明书

说明书包含详细的车辆功能介绍及警告注意事项，还包含行驶安全性、交通安全性、车辆保值等非常有用的信息，可通过手机进行查看。在您使用车辆前，建议您仔细阅读。

微信小程序上



扫描二维码登录微信小程序，可查看说明书。

官网上

pickup.gwm.com.cn

使用电脑登录官网，可在线浏览或下载在售车型的说明书。

关于符号

⚠ 警告

这代表警告事项。

如果忽视这些警告事项，则可能导致人员严重伤亡。此类警告告知您必须做什么或严禁做什么，以降低您和他人严重伤亡的风险。

⚠ 注意

这代表注意事项。

如果忽视这些注意事项，则可能导致车辆或其设备损坏。此类注意告知您必须做什么或严禁做什么，以避免或降低车辆及其设备受损的风险。

i 提示

这代表提示内容。

此类内容包含可能对您有所帮助的辅助信息。

(▷第 X 页)

此符号提示您，更多详细信息请参见该页。

安全提示

⚠ 警告

驾驶时的一般注意事项:

▷ 清醒驾驶：酒精、毒品、药物或麻醉剂均会延迟驾驶员的反应时间，影响判断力和协调能力，极易导致车辆失控，引发严重安全事故。

▷ 谨慎驾驶：务必谨慎驾驶。随时注意路面上其他驾驶员或行人的错误动向，以便及时做出判断，防止意外事故的发生。

▷ 专注驾驶：驾驶时务必全神贯注。任何分散驾驶员注意力的事情，如调节控制按钮、接打手机或阅读都可能引发碰撞事故并导致您、车上的乘客以及其他人员严重伤亡。

⚠ 警告

离开车辆时，切勿将儿童、需要帮助的人员或宠物单独留在车内。

▷ 儿童、需要帮助的人员或宠物无法自行离开车辆或无法自救，在不同气候条件下，车内温度可能会很高或很低，极易导致车内人员或宠物受伤，甚至死亡。

▷ 如果儿童或宠物接触到钥匙，可能会让车辆自行移动并为自身和交通状况带来危险，如启动车辆、释放驻车制动、切换挡位、操作车门或车窗等。

越野车辆提示

关于氮气减振器

氮气减振器属于精密部件，强烈建议在每次越野（或类似路况）行驶之后，到服务商处对减振器进行检查或保养，以保证其性能的稳定性。正确的保养还可以延长减振器的使用寿命。关于减振器详见内文“减振器保养”。

关于全地形轮胎

全地形轮胎针对越野路况进行了专属调校及性能优化，驾乘感受区别于普通公路胎，其性能偏向于越野，路感反馈更直接，使驾乘更富激情，更具越野感受；此外，由于轮胎调校偏向越野，正确的轮胎保养非常重要，关于轮胎保养详见内文“轮胎保养”。

服务商信息

如需维修或保养，请联系服务商。

最新服务商信息可通过以下方式查询：

› 登录官网进行查询：

pickup.gwm.com.cn

› 扫描二维码，可快速获取查询方式：



版权声明

© 2025 长城汽车股份有限公司版权所有

未经本公司书面授权，任何人不得以任何方式再版、翻译或复制本手册的全部或部分内
容，违者必究。

外观

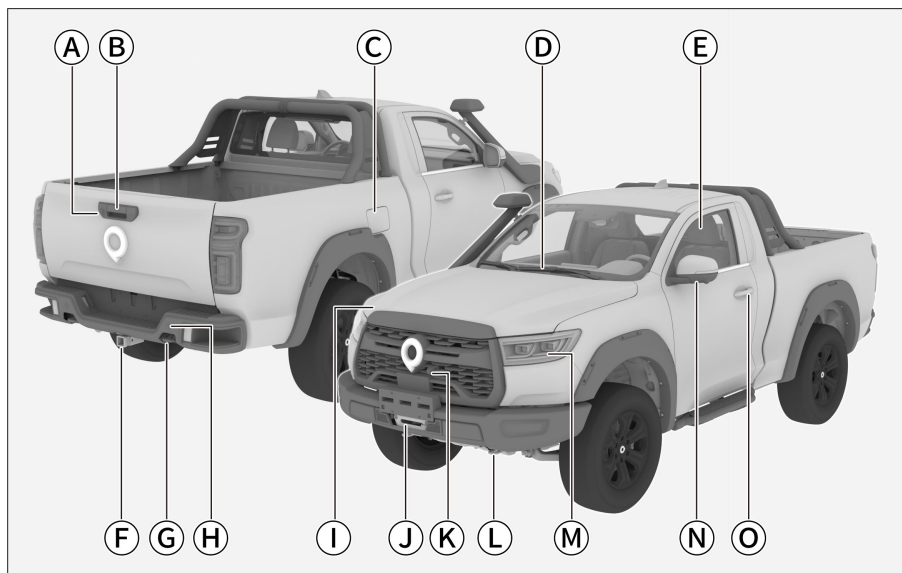

8E80AFE0B93D

Ⓐ 摄像头，用于：
全景环视影像 76

Ⓑ 货箱门把手 22

Ⓒ 油箱门 26

Ⓓ 前雨刮 35

Ⓔ 车窗 24

Ⓕ 挂车牵引 101

Ⓖ 后拖车钩 184

Ⓗ 倒车雷达 76

Ⓘ 机舱盖 25

Ⓝ 前纹盘 186

Ⓚ 摄像头，用于：
全景环视影像 76

Ⓛ 前拖车钩 184

Ⓜ 灯光控制 32

Ⓝ 外后视镜 30

Ⓞ 门锁 19

内饰

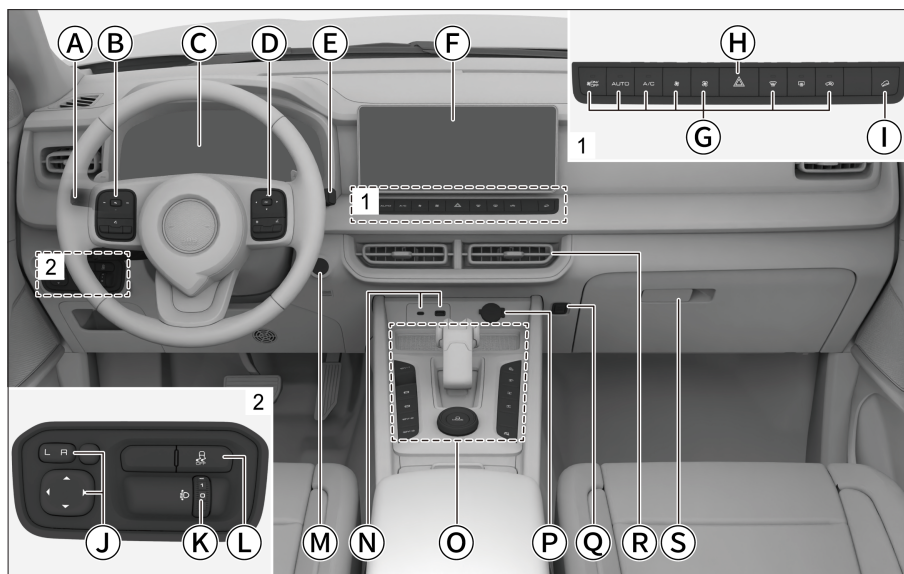

5D0C95A39A49

- Ⓐ 灯光控制组合开关 32
- Ⓑ 方向盘左侧按钮，用于：
视听系统 122
- Ⓒ 仪表 92
仪表指示灯 96
- Ⓓ 方向盘右侧按钮，用于：
仪表调节 93
视听系统 122
- Ⓔ 雨刮控制组合开关 35
- Ⓕ 多媒体显示屏 125
- Ⓖ 空调控制按钮 39
- Ⓗ 危险警告灯按钮 34
- Ⓘ 陡坡缓降系统 88
- Ⓝ 外后视镜按钮 30
- Ⓚ 灯光高度调节旋钮 34
- Ⓛ 电子稳定控制系统按钮 88
- Ⓜ 电源开关 58
- Ⓝ USB 接口（多媒体） 110
USB 接口（电源） 44
- Ⓞ 副仪表盘 7
- Ⓟ 12 伏电源 44
- Ⓠ 行李钩 44
- Ⓡ 空调出风口 40
- Ⓢ 储物箱 42

副仪表板

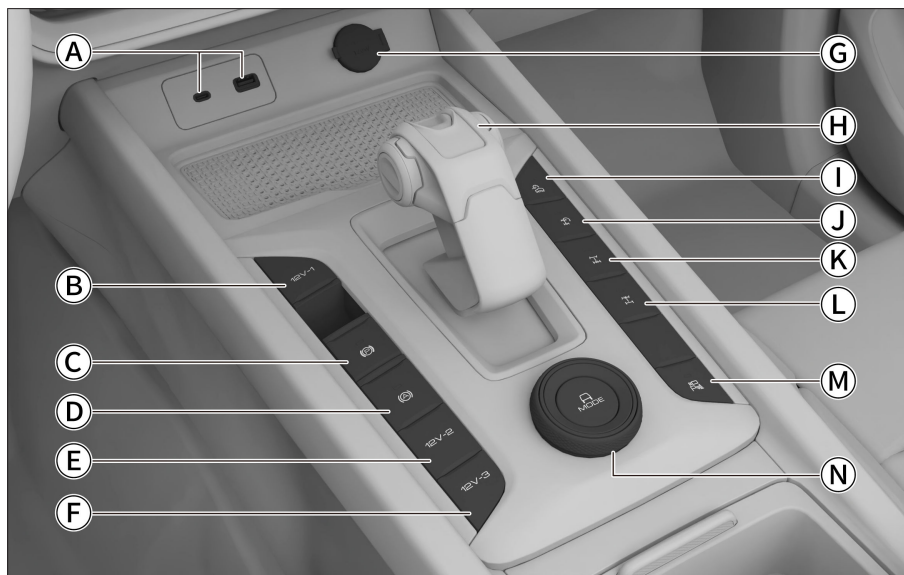

429E0B09802C

Ⓐ USB 接口 (多媒体) 110

USB 接口 (电源) 44

Ⓑ 12V-1 电源开关 44

Ⓒ 驻车制动开关 61

Ⓓ 自动驻车开关 62

Ⓔ 12V-2 电源开关 44

Ⓕ 12V-3 电源开关 44

Ⓖ 备用电源 (12 伏) 44

Ⓕ 换挡杆 63

Ⓖ 越野巡航按钮 82

Ⓖ 转向辅助按钮 84

Ⓖ 后差速锁按钮 72

Ⓖ 前差速锁按钮 73

Ⓖ 全景环视按钮 76

Ⓖ 驾驶模式旋钮 68

目录

- | | |
|--------|-----------------------------|
| 1 操作 | 介绍了钥匙、车门、车窗、座椅等车内装备的基本操作方法。 |
| 2 驾驶 | 介绍了车辆启动、换挡方法、仪表等驾驶相关内容。 |
| 3 视听系统 | 介绍了蓝牙电话、系统设置等视听系统相关内容。 |
| 4 安全性 | 介绍了车辆防盗系统、安全带等保护装置。 |
| 5 紧急情况 | 介绍了爆胎、蓄电池亏电等车辆故障的处理方法。 |
| 6 维护保养 | 介绍了车辆的日常检查以及定期维护保养的事项。 |
| 7 技术数据 | 介绍了车辆的整车参数、车辆识别号等信息。 |
| 8 索引 | 介绍了本手册的字母索引。 |

操作

钥匙.....	16	燃油信息.....	27
钥匙信息.....	16	座椅.....	28
钥匙按钮介绍.....	16	头枕.....	28
钥匙电池更换.....	17	手动座椅调节.....	28
门锁.....	19	后视镜.....	30
智能进入系统锁止和解锁.....	19	手动防眩目内后视镜.....	30
钥匙按钮锁止和解锁.....	19	外后视镜调节.....	30
中控按钮锁止和解锁.....	19	方向盘.....	31
内扣手解锁.....	20	方向盘调节.....	31
机械钥匙锁止和解锁.....	20	喇叭.....	31
紧急情况下锁止.....	20	灯光控制.....	32
自动回防.....	20	灯光设置.....	32
熄火解锁.....	20	灯光控制组合开关.....	32
行车自动锁止.....	21	昼间行车灯.....	33
碰撞自动解锁.....	21	紧急制动双闪.....	34
货箱.....	22	危险警告灯.....	34
货箱门开闭.....	22	灯光高度调节.....	34
货箱门踏板.....	22	车内灯.....	34
关于装载货物.....	23	雨刮控制.....	35
车窗.....	24	前雨刮洗涤设置.....	35
驾驶员侧车窗开关.....	24	电动雨刮.....	35
副驾驶员侧车窗开关.....	24	空调系统.....	37
延时功能.....	24	空调设置界面.....	37
机舱盖.....	25	空调控制面板.....	39
打开机舱盖.....	25	空调控制.....	39
关闭机舱盖.....	25	空调出风口.....	40
燃油加注.....	26	车内装备.....	42
燃油加注.....	26	遮阳板.....	42
		梳妆镜.....	42
		储物装置.....	42

行李钩	44	挡位介绍	63
电源接口	44	换挡方法	63
驾驶		P 挡应急解锁	64
行车规范	48	爬行功能	65
行车前	48	起步与停车	65
行车中	48	转向助力模式	67
乘车注意事项	50	转向助力模式	67
停放车辆	50	全地形控制系统	68
经济驾驶	50	全地形控制系统	68
恶劣环境驾驶建议	52	越野专家模式	71
雾天驾驶	52	越野专家模式	71
雨天驾驶	52	差速锁	72
涉水驾驶	52	差速锁简介	72
炎热季节驾驶	53	后桥差速锁	72
寒冷季节驾驶	54	前桥差速锁	73
磨合期驾驶建议	57	泊车辅助系统	75
轮胎	57	泊车辅助系统传感器	75
制动摩擦片	57	倒车雷达	76
发动机	57	全景环视影像	76
电源开关	58	泊车设置	78
电源模式切换	58	胎压监测系统	79
方向盘解锁	58	胎压监测系统	79
车辆启动与关闭	59	定速巡航	80
车辆启动	59	定速巡航	80
车辆关闭	59	越野巡航辅助系统	82
驻车制动	61	越野巡航辅助	82
安全提示	61	转向辅助	84
电动驻车制动	61	转向辅助（坦克转弯）	84
换挡操作	63	不停车电子收费系统	85
		不停车电子收费系统	85

行驶辅助系统.....	87
行驶辅助系统安全提示.....	87
防抱死制动系统.....	87
电子制动力分配系统.....	87
制动力辅助系统.....	87
牵引力控制系统.....	87
防侧翻系统.....	88
二次碰撞缓解系统.....	88
上坡辅助系统.....	88
陡坡缓降系统.....	88
电子稳定控制系统.....	88
动态方向稳定辅助系统.....	89
排放控制系统.....	90
提示信息.....	90
氧传感器.....	90
催化转化器.....	90
增压器.....	90
燃油蒸发控制装置.....	90
曲轴箱排放控制装置.....	90
车载诊断系统.....	90
汽油颗粒捕集器.....	91
仪表.....	92
仪表概览.....	92
方向盘按钮.....	93
行驶数据界面.....	93
菜单设置界面.....	94
报警信息界面.....	94
仪表颜色设置.....	95
仪表指示灯.....	96
仪表指示灯.....	96

挂车牵引.....	100
牵引须知.....	100
驾驶说明.....	100
牵引装置安装点.....	101
挂车取电口.....	101
技术参数.....	102
氮气减振器.....	104
氮气减振器调节.....	104

视听系统

安全提示.....	108
安全提示.....	108
关于使用.....	108
关于收音机.....	108
关于 USB 存储设备.....	108
关于蓝牙.....	108
导航系统局限性.....	108
多媒体（无网版）.....	110
方向盘按钮.....	110
外接设备.....	110
中央显示屏状态栏.....	111
主页及菜单界面.....	112
快捷面板.....	112
本地媒体.....	113
电话.....	115
系统设置.....	116
Apple CarPlay.....	119
亿连.....	120
多媒体（网联版）.....	122
方向盘按钮.....	122

外接设备	122
中央显示屏状态栏	123
息屏和亮屏	124
菜单界面	125
快捷面板	126
个人中心	127
语音助手	129
系统设置	130
通讯	134
本地媒体	136
爱趣听	138
手机互联	139
微信	140
高德地图	141
腾讯随行	147
关于在线升级	152

安全性

安全带	156
安全提示	156
正确佩戴安全带	157
预紧式安全带	157
三点式安全带的使用方法	157
安全气囊	159
安全提示	159
安全气囊位置	159
正面安全气囊	159
整车防盗系统	162
系统简介	162
使用方法	162

碰撞断油系统	163
碰撞断油系统	163
事故数据记录器	164
系统简介	164
数据读取	164
数据披露	165
信息安全	166
信息安全	166

紧急情况

随车工具	170
随车物品清单	170
随车工具放置位置	170
车辆举升	172
车辆举升位置	172
备胎	173
放置位置	173
取出与放回方法	173
更换备胎	175
轮胎故障表现	175
更换备胎前的准备	175
更换备胎方法	175
车辆发生事故时	178
车辆发生交通事故时	178
车辆陷车或托底时	178
跨接启动	179
车辆亏电表现	179
跨接启动方法	179
发动机过热	181
发动机过热时	181

牵引	183
使用专业车牵引	183
拖车钩	184
拖车绳	184
使用拖车钩牵引	184
电动绞盘	186
电动绞盘	186

维护保养

车辆保养的必要性	192
机舱	193
安全提示	193
油液位置	193
发动机机油	193
发动机冷却液	194
制动液	195
车窗洗涤液	195
散热器、风扇	196
蓄电池	196
安全标识及标贴	197
散热器盖警示标贴	197
机舱警示标贴	197
蓄电池警示标识	197
零部件更换	199
保险丝更换	199
前雨刮片更换（类型一）	200
前雨刮片更换（类型二）	201
车灯保养	201
车辆养护	203
轮胎保养	203

减振器保养	205
集沙杯保养	205
新车保护膜	206
车外保养	206
车内保养	208
防腐蚀措施	210
车辆长期存放	210
定期维护保养表	212

技术数据

车辆识别	216
车辆识别号	216
发动机编号	217
GW4C20B	217
整车参数	218
基本参数	218
动力参数	218
轮胎规格	218
车轮参数	219
悬架规格	219
制动器参数	219
油液参数	219
座椅参数	220

索引

字母索引	222
------------	-----

1

操作

钥匙	16
门锁	19
货箱	22
车窗	24
机舱盖.....	25
燃油加注	26
座椅	28
后视镜.....	30
方向盘.....	31
灯光控制	32
雨刮控制	35
空调系统	37
车内装备	42

钥匙

车辆装备

请注意，本手册包含了该车型系列的所有标准装备、国别装备和特殊装备。因此，本手册中所描述的某些装备或功能可能并未装配在您的车辆上或仅在某些市场提供。具体配置信息，请查阅相关销售资料或咨询您购车时的经销商。

钥匙信息

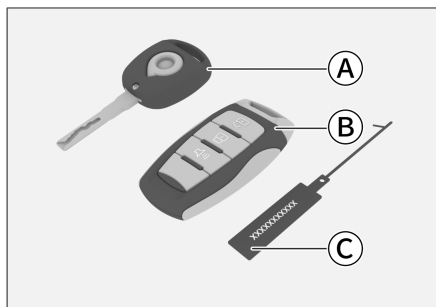

6409612A9DB8

- Ⓐ 直板机械钥匙
- Ⓑ 智能钥匙
- Ⓒ 钥匙号码牌

i 提示

- › 请妥善保管钥匙号码牌。因为钥匙号码牌上有适用于本车的机械钥匙编码，只有凭此编码才能向服务商要求配备新的机械钥匙
- › 在购买或转让车辆时，需将此号码牌一起交付车主。

▲ 注意

智能钥匙包含电子元件，应遵守以下说明，以防损坏智能钥匙：

- › 请勿将钥匙放置在高温处，例如仪表板上。

- › 请勿将其随意拆解。
- › 请勿使用钥匙敲击其他物体或使其跌落。
- › 请勿将钥匙浸入水中或在超声波洗涤器中清洗。
- › 请勿将钥匙与发射电磁波的装置放在一起，例如移动电话。

钥匙按钮介绍

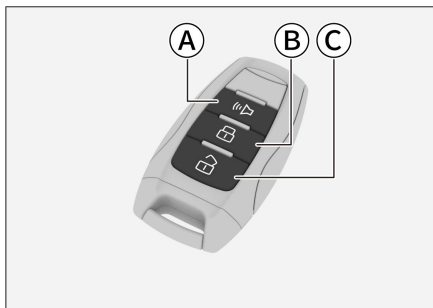

D025B5F0227B

- Ⓐ 寻车按钮
- Ⓑ 锁止按钮
- Ⓒ 解锁按钮

寻车功能

所有车门锁止时，按压寻车按钮，开启寻车功能，以便您在停车场等场所快速找到车辆。

寻车报警期间再次按压，可解除寻车功能。

锁止按钮

按压锁止按钮，可以锁止所有车门。此时，危险警告灯闪烁 1 次。

i 提示

锁止车门时，如果危险警告灯未闪烁，请检查所有车门是否完全关闭。

解锁按钮

按压解锁按钮，可以解锁所有车门。此时，危险警告灯闪烁 2 次。

⚠ 注意

- › 不得擅自更改发射频率、加大发射功率（包括额外加装射频功率放大器），不得擅自外接天线或改用其他发射天线。
- › 使用时不得对各种合法的无线电通信业务产生有害干扰，一旦发现有干扰现象时，应停止使用，并采取措施消除干扰后方可继续使用。
- › 使用时可能会受各种无线电设备的干扰，导致功能短暂失效。

钥匙电池更换

⚠ 警告

车辆钥匙内包含纽扣电池。

- › 车辆钥匙内置的纽扣电池是危险的，无论是新电池还是废旧电池，都应时刻远离儿童。
- › 如果吞下或放入身体的任何部位，纽扣电池可能会在 2 小时或更短的时间内造成严重或致命的伤害。
- › 如果怀疑电池被吞下或放入身体的任何部位，应及时就医。
- › 请根据当地法律处理废旧电池，不正确的废旧电池处理方法会破坏环境。

⚠ 注意

- › 操作时，务必将双手擦干，湿气可能导致电池生锈。

- › 智能钥匙包含电子元件，必须防止冲击、高温、暴晒、液体、潮湿、腐蚀等对智能钥匙的损坏。
- › 不要触摸或移动其他任何部件。
- › 必须正确安装电池的正极和负极。
- › 更换电池时，注意不要丢失零件。

1. 推动智能钥匙的释放按钮，取出机械钥匙。

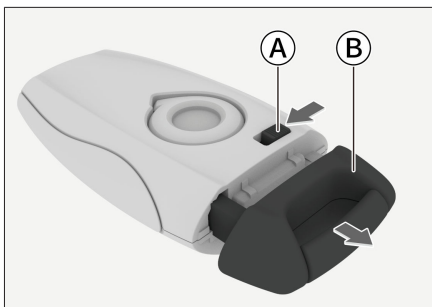

C9F645464F00

Ⓐ 释放按钮

Ⓑ 机械钥匙

2. 使用平头螺丝刀轻轻撬开钥匙盖，并取下。

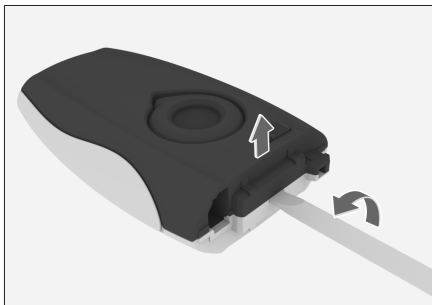

2B67E1113B45

钥匙

3. 查看旧电池位置及正负极方向，并将其取出，将新电池按照旧电池位置及正负极方向装入槽内。

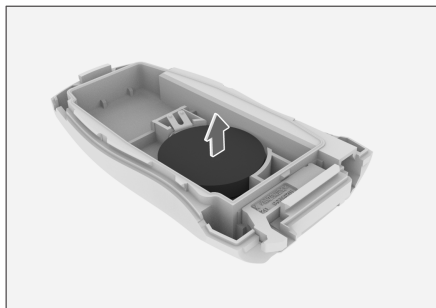

161DBEED0148

电池型号：CR2032。

4. 将钥匙盖安装好，并测试钥匙各按钮是否能够正常工作。

1

操作

车辆装备

请注意，本手册包含了该车型系列的所有标准装备、国别装备和特殊装备。因此，本手册中所描述的某些装备或功能可能并未装配在您的车辆上或仅在某些市场提供。具体配置信息，请查阅相关销售资料或咨询您购车时的经销商。

智能进入系统锁止和解锁

随身携带智能钥匙时，可以使用智能进入系统（PEPS）锁止和解锁车门。

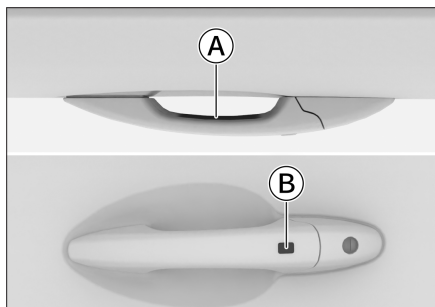

D0A40AA3A58F

Ⓐ 解锁传感器

Ⓑ 锁止按钮

解锁操作

触摸解锁传感器可解锁所有车门。此时，危险警告灯闪烁 2 次。

锁止操作

按压锁止按钮可锁止所有车门。此时，危险警告灯闪烁 1 次。

i 提示

锁止车门时，如果危险警告灯未闪烁，请检查所有车门是否完全关闭。

i 提示

- › 只能操作检测到智能钥匙的车门。
- › 请不要同时进行锁止和解锁操作。
- › 如果戴着手套去操作车门把手，可能无法解锁或锁止车门。
- › 智能进入系统的无线电波较弱，当周围有其他无线电设备或者被障碍物遮挡时，智能钥匙和车辆之间的通信可能受到影响，导致系统无法正常工作。
- › 每次成功锁止或解锁车门后，智能进入系统将停止工作 3 秒。
- › 关于外拉式门把手。

寒冷季节洗车后，请及时将车外门把手缝隙的水渍擦拭干净。淤积的水渍可能在手柄运动机构结冰，造成门把手卡滞。例如：拉起门把手后，可能无法正常回位，导致车门无法正常关闭。此时，可反复拉动几次门把手以去除结冰。

钥匙按钮锁止和解锁

请参见钥匙按钮介绍。（▷ 第 16 页）

中控按钮锁止和解锁

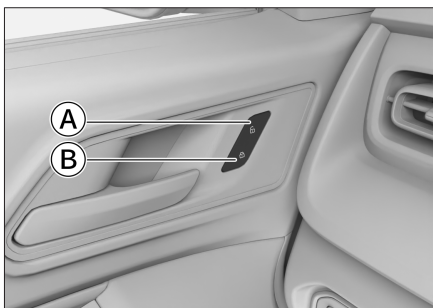

5F946C7E4EC3

Ⓐ 解锁按钮

Ⓑ 锁止按钮

门锁

中控按钮位于驾驶员侧车门，按压中控按钮可以锁止或解锁所有车门。

内扣手解锁



在车门锁止状态下，拉动驾驶员侧车门内扣手，可直接打开车门；拉动乘员侧车门内扣手可解锁车门，再拉动一次可打开车门。

机械钥匙锁止和解锁

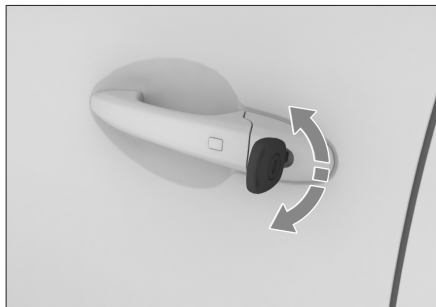

使用机械钥匙插入车门锁孔内，转动钥匙，可以锁止或解锁车门。

i 提示

使用机械钥匙解锁车门时，可能会触发整车防盗报警。（▷ 第 162 页）

紧急情况下锁止



副驾驶侧车门配有车门紧急锁止装置。

当车辆断电或无法通过电动门锁系统锁止车门时，按图示使用机械钥匙沿图示箭头方向转动锁孔，然后关闭车门即可锁止车门。

关于获得机械钥匙的方法，请参见钥匙电池更换或钥匙信息。（▷ 第 17 页） / （▷ 第 16 页）

i 提示

当您需要通过此方法才能锁止车门时，电动门锁系统可能已存在故障，请尽快到服务商处进行检修。

自动回防

所有车门锁止时，按压钥匙解锁按钮成功解锁车门后，若在一段时间内电源开关和所有车门状态未发生变化，则所有车门将自动锁止。

熄火解锁

发动机关闭后，所有车门自动解锁。

通过多媒体显示屏  车辆设置 → 【行车设置】 → 【熄火解锁】，可将熄火解锁功能设置为关闭或打开。

行车自动锁止

当车速超过设定值后，所有车门自动锁止。

通过多媒体显示屏  车辆设置 → 【行车设置】 → 【车速闭锁】，可关闭行车自动锁止功能或设置触发行车自动锁止的车速。

提示

行车前须确认所有车门已完全关闭。

碰撞自动解锁

电源模式处于 ON 模式时，系统检测到碰撞时，所有车门自动执行解锁操作。

货箱

车辆装备

请注意，本手册包含了该车型系列的所有标准装备、国别装备和特殊装备。因此，本手册中所描述的某些装备或功能可能并未装配在您的车辆上或仅在某些市场提供。具体配置信息，请查阅相关销售资料或咨询您购车时的经销商。

货箱门开闭

打开货箱门

货箱门解锁开关位于货箱门内侧。

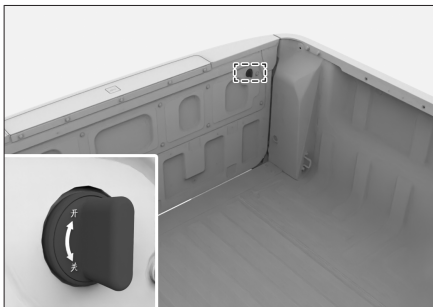

F01C0B25EFCE

将货箱门解锁开关旋转至【关】位置，可锁止货箱门，直接拉动货箱门把手将无法打开货箱门。

将货箱门解锁开关旋转至【开】位置，可解锁货箱门，直接拉动货箱门把手，即可打开货箱门。

关闭货箱门

手动向上翻转货箱门，使货箱门关闭。

⚠ 注意

- 在将货箱门解锁开关旋到【开】或【关】位置后，请勿继续旋转，否则可能会损坏解锁开关。

- 打开货箱门时，不要施加外力使货箱门加速打开，否则可能导致拉绳、阻尼撑杆损坏。

- 打开货箱门时，应使两侧的限位拉绳完全伸展，以使货箱门与货箱底面保持平行。

- 货箱门被冻住或被冰雪覆盖时，不要强行打开货箱门，待冰冻融化后再操作打开货箱门。

紧急情况下必须打开货箱门时，须浇温水使冰雪融化，待结冰位置松动后再尝试打开货箱门。

- 关闭货箱门时，请留意身边的包、衣裙、领带等物品不要被货箱门夹住。

- 关闭货箱门后，请检查是否完全关闭到位。

⚠ 警告

- 禁止儿童操作货箱门，否则可能导致意外伤害。

- 禁止暴力关闭货箱门，否则容易损坏货箱门以及其他部件。

- 关闭货箱门时，注意不要碰撞或夹到他人的手、脚、头等部位，以免造成严重人员伤害。

货箱门踏板

脚踏板能让您更方便地进出货箱。

⚠ 警告

- 须将车辆停在水平地面上时，才可使用脚踏板。

- 须在照明充足的区域才可使用脚踏板。

- 使用前确保脚踏板干净。

- › 不要赤脚使用脚踏板。
- › 必须将脚踏板的载荷（人与货物的总重量）控制在 150 千克以下。
- › 禁止在脚踏板展开的情况下行驶车辆。

打开脚踏板

1. 打开货箱门。
2. 按下脚踏板防护板中央的按钮，脚踏板会略微弹出。

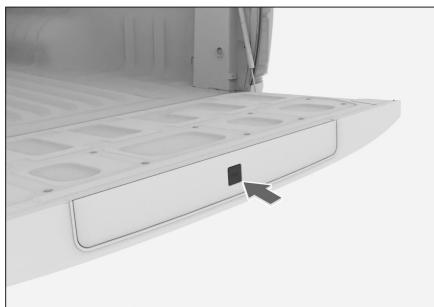

6F59D7791F13

3. 将脚踏板完全拉出，并将其降到最低位置。



31769DD013FAB

⚠ 注意

禁止用脚踏板拖吊任何物品。

收回脚踏板

向上转动脚踏板到水平位置，然后将其推回到货箱门中，直到脚踏板完全固定。

关于装载货物

- › 装载货物的长度、宽度不得超出货箱。
为了保证货物安全，请使用篷布或绳索固定好货物，以防掉落。
- › 装载货物不宜过高。
应尽可能降低装载货物的高度，防止车辆因受到风力或转弯时惯性力的影响，造成横向摇动。
- › 应尽可能避免货箱门承载重物，若无法避免，请注意以下事项，否则可能损坏货箱门。
车辆静止，货箱门处于水平展开状态且临时需要承载物品时，承载重量应小于 150 千克。
装卸货物时，禁止对货箱门形成冲击。
不要在货箱门上长期放置货物。
- › 行车前，请确保货箱门已完全关闭。禁止在货箱门打开状态下行车。
行驶时，应将货物固定牢靠，避免货物颠簸和移动对货箱门造成冲击。

⚠ 警告

- › 禁止在货箱内载人。
- › 禁止在配有防雨棚的货箱内载人和动物，否则可能因为缺氧导致死亡。
- › 禁止向车外抛扔未熄灭的烟头、火柴等火源，否则有可能被风吹入货箱，引燃货物，造成火灾。

⚠ 注意

- › 禁止使用车箱护栏和货箱门支撑货物。
- › 禁止不均匀地装载货物，否则可能引起货物不稳定和车辆局部过载，甚至损坏货箱和车架等。

车辆装备

请注意，本手册包含了该车型系列的所有标准装备、国别装备和特殊装备。因此，本手册中所描述的某些装备或功能可能并未装配在您的车辆上或仅在某些市场提供。具体配置信息，请查阅相关销售资料或咨询您购车时的经销商。

驾驶员侧车窗开关

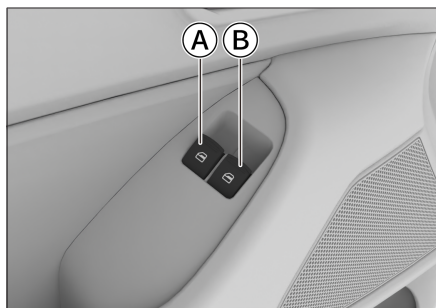

0DFF15FD9C08

- Ⓐ 驾驶员侧车窗开关
- Ⓑ 副驾驶侧车窗开关

手动操作

欲打开或关闭车窗时，轻轻按压或拉起相应的开关并保持住，直至车窗达到合适的位置后松开即可。

一键下降

按压车窗开关至超过压力点后松开，车窗会自动完全打开。如欲使其中途停住，拉起此开关即可。

i 提示

此功能仅适用于驾驶员侧车窗。

⚠ 警告

关闭车窗之前，应确认所有乘员的头和手等部位均已离开车窗。否则，会造成极为严重的伤害。

⚠ 注意

在低温环境下，车窗玻璃与窗框间可能结冰冻结，导致玻璃无法正常升降，此时请勿强行反复操作，以免损坏升降机构。待车内温度回升，玻璃解冻后方可正常升降。

副驾驶侧车窗开关

在副驾驶侧车门的扶手上有一个车窗开关，通过操作此开关可以控制相应车窗打开或关闭。

延时功能

将电源模式由 ON 模式切换至 OFF 模式，且前车门未打开，在短时间内仍然可以对车窗进行操作。

车辆装备

请注意，本手册包含了该车型系列的所有标准装备、国别装备和特殊装备。因此，本手册中所描述的某些装备或功能可能并未装配在您的车辆上或仅在某些市场提供。具体配置信息，请查阅相关销售资料或咨询您购车时的经销商。

打开机舱盖

1. 拉动位于驾驶员侧仪表板下方的拉手，机舱盖将会弹开一定缝隙。

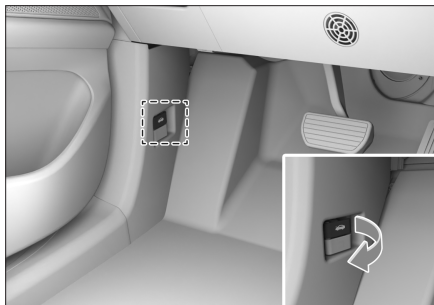

7638BA847BEE

2. 将手伸进缝隙中，沿箭头方向拨动锁扣并抬起机舱盖，机舱盖将自动上升至打开状态。

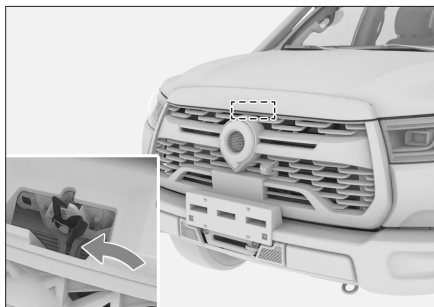

A4A53FAA2608

关闭机舱盖

将机舱盖向下拉，在距锁扣 20~30 厘米的高度处，使用适当的力快速下压机舱盖，使其关闭。

警告

行车前须确保机舱盖已关闭并牢固锁止。否则，行驶过程中可能意外打开，从而引发事故。

注意

- › 关闭机舱盖前，请检查有无任何杂物遗落在机舱内。
- › 关闭机舱盖时，不要用力过大。否则可能造成机舱盖变形。

燃油加注

车辆装备

请注意，本手册包含了该车型系列的所有标准装备、国别装备和特殊装备。因此，本手册中所描述的某些装备或功能可能并未装配在您的车辆上或仅在某些市场提供。具体配置信息，请查阅相关销售资料或咨询您购车时的经销商。

燃油加注

1. 按图中箭头方向拉动油箱门开启扣手，即可打开油箱门。

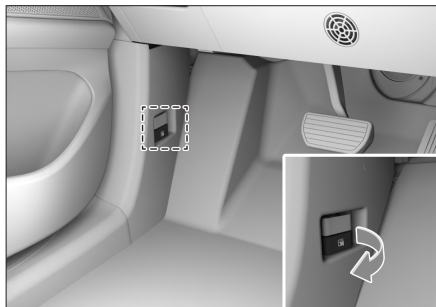

B444C1DF0A23

2. 沿逆时针方向转动油箱盖并打开。

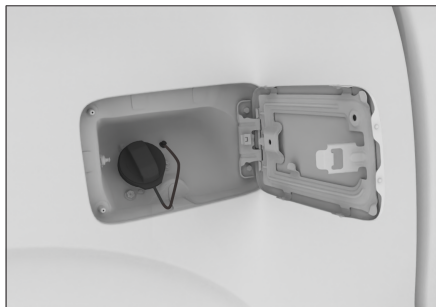

42E9E028BD18

⚠ 警告

- › 拧松油箱盖时，如果听到“啾”的声音，请不要继续打开油箱盖，在声音消失后，再慢慢打开。

炎热天气下，高压燃油可能因为内部压力过大，从油箱口喷出，导致人身伤害。

- › 加油时，需要注意的事项：

发动机必须熄火。

禁止烟火靠近车辆。

禁止接打电话。

遵守加油站公示的其他注意事项。

⚠ 注意

- › 燃油不要加注太满，加至第一次跳枪为止。否则燃油极易进入碳罐，从而降低碳罐的使用寿命。
- › 在加油时不要让燃油溅到车身上，否则可能会腐蚀漆面。
- › 必须加注指定型号的燃油。

3. 加油完成后，将油箱盖装回原位并顺时针旋转，直至听到“咔嗒”声，说明油箱盖已安装到位。

i 提示

油箱盖须安装到位，否则可能导致  发动机系统故障警告灯（黄色）点亮。

4. 关闭油箱门。

⚠ 注意

- › 当加注燃油完毕后，请及时关闭油箱门。若长时间未关闭油箱门，可能会堆积沙尘、泥沙等异物，造成油箱门无法关闭或者关闭后无法再次打开，需要及时对油箱门顶杆、顶杆锁孔及其周围进行清理。

- › 请将油箱门完全关闭到位后再锁止车门，否则有导致油箱门出现卡滞无法打开的风险。若出现此情况，请您及时联系服务商进行处理。
- › 禁止暴力操作油箱门，以防锁止机构变形及断裂，导致无法开启或关闭油箱门。

i 提示

请勿在油箱门处于打开状态下清洗车辆。

燃油信息

项目	数据
燃油规格	92 号及以上无铅汽油
油箱容量 [升] (参考 值)	80±3

座椅

车辆装备

请注意，本手册包含了该车型系列的所有标准装备、国别装备和特殊装备。因此，本手册中所描述的某些装备或功能可能并未装配在您的车辆上或仅在某些市场提供。具体配置信息，请查阅相关销售资料或咨询您购车时的经销商。

头枕

头枕调节

警告

车辆行驶过程中，禁止调节头枕。

当您把头枕中心高度调整到与耳朵上部平齐时，头枕才能发挥最大的保护作用。

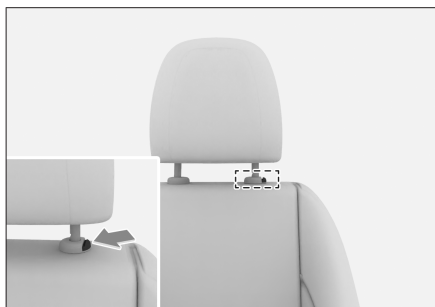

2C76CB730457

- › 如需升高头枕，可以直接向上提起头枕到所需位置。
- › 如需降低头枕，长按头枕调节按钮的同时将头枕下压到所需位置。

提示

- › 头枕的最低位置不是其使用位置，使用时务必将头枕调高至锁定位置。
- › 调节头枕后，按压头枕以确认其锁止牢固。

头枕拆卸

如需拆下头枕，可长按头枕调节按钮将头枕向上完全拔出。

如有必要，请调节座椅靠背，以便能够顺利拆卸头枕。

警告

禁止在拆下头枕的状态下行驶。否则，如果发生碰撞，颈部会受到巨大的冲击，从而造成重伤甚至死亡。

手动座椅调节

警告

- › 驾驶过程中，禁止调节座椅。
- › 行车前，请将座椅调节到便于正确驾驶的位置。否则，不仅容易出现错误操作，甚至有可能导致意外事故，且不能有效发挥座椅安全带、安全气囊、头枕等装备的安全效能。
- › 不要将座椅靠背过度倾斜，以免碰撞时身体从腰部安全带滑出。只有在您坐直、靠好座椅靠背时，座椅安全带才能提供最大限度的保护。

前后位置调节



C8DA0A8C2913

拉起座椅位置调节杆，前后滑动座椅至所需位置，松开调节杆。

i 提示

座椅调节完毕后，需确认其已锁定牢固。

若要降低座椅，反复向下压座椅高度调节手柄。

i 提示

部分功能仅适用于驾驶员座椅。

靠背倾角调节

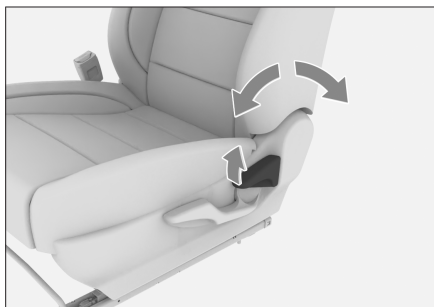

74013DAE1845

身体紧贴靠背，拉起座椅靠背倾角调节手柄，身体后仰使靠背调到所需角度，松开调节手柄。

! 注意

请将靠背倾角调节手柄完全抬起后再调节靠背。否则，可能导致座椅机械故障。

座椅高度调节

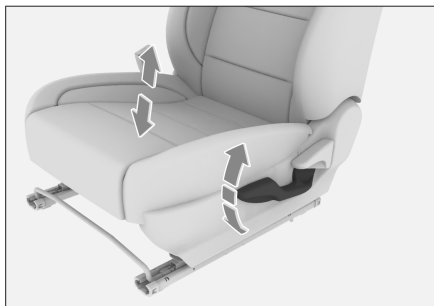

528E97CFB6BA

若要调高座椅，反复向上拉座椅高度调节手柄。

后视镜

车辆装备

请注意，本手册包含了该车型系列的所有标准装备、国别装备和特殊装备。因此，本手册中所描述的某些装备或功能可能并未装配在您的车辆上或仅在某些市场提供。具体配置信息，请查阅相关销售资料或咨询您购车时的经销商。

手动防眩目内后视镜

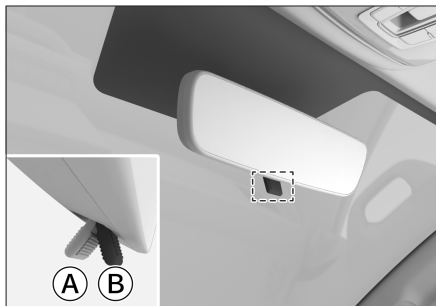

56FE72044E30

Ⓐ 正常位置

Ⓑ 防眩目位置

向车辆后方拨动手柄，可切换至防眩目位置。该位置可减弱后方车辆前照灯的反光。

外后视镜调节



C7113A00E9A2

Ⓐ 选择按钮

Ⓑ 调节按钮

镜面调节

1. 按压选择按钮的左侧（L）或右侧（R），可以选定左外后视镜或右外后视镜。
2. 按压调节按钮的上、下、左、右位置，可以对选定的外后视镜的镜面进行调节。
3. 调节结束后，将选择按钮复位到初始位置。

⚠ 警告

驾驶时，禁止调节外后视镜。否则可能因操控失误造成事故，导致严重伤亡。

手动折叠



F7C6D017A9E8

沿箭头方向扳动外后视镜的外侧，可将其折叠。

在行驶前必须将外后视镜复位至使用位置。

车辆装备

请注意，本手册包含了该车型系列的所有标准装备、国别装备和特殊装备。因此，本手册中所描述的某些装备或功能可能并未装配在您的车辆上或仅在某些市场提供。具体配置信息，请查阅相关销售资料或咨询您购车时的经销商。

方向盘调节

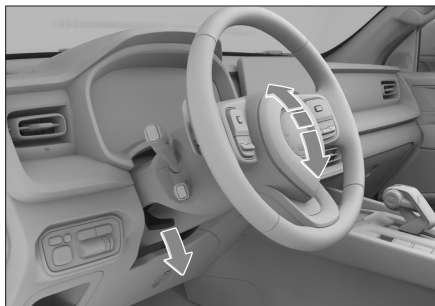

C6C7A50C806C

1. 释放方向盘下方的调节杆。
2. 参考图示的方向调节方向盘使其对准您的前胸，并确保您能够看见仪表上所有的显示信息。
3. 调节完毕后，收起调节杆以锁定方向盘。

警告

- › 行车中，禁止调节方向盘。否则，可能会因操控失误引发事故，造成严重伤亡。
- › 调节方向盘后，须确保方向盘锁定牢固。否则，可能会因方向盘突然移动引发事故，造成严重伤亡。

喇叭

按压方向盘上的喇叭标记或其周边部位，喇叭鸣响。

注意

- › 方向盘内部有正面安全气囊。禁止用力击打喇叭周边位置，避免安全气囊在事故发生时无法正常工作或安全气囊在未发生事故时意外起爆，对乘员造成重伤甚至死亡。
- › 禁止在方向盘的喇叭处安装任何装饰物。

灯光控制

车辆装备

请注意，本手册包含了该车型系列的所有标准装备、国别装备和特殊装备。因此，本手册中所描述的某些装备或功能可能并未装配在您的车辆上或仅在某些市场提供。具体配置信息，请查阅相关销售资料或咨询您购车时的经销商。

灯光设置

通过多媒体显示屏  车辆设置 → 【灯光设置】，可进行灯光相关设置。

顶灯延时设置

可以设置车内灯因门控功能点亮时，所有车门关闭后，车内灯的延时熄灭时间。

照我回家

可以设置照我回家延时时间（功能开启），可以关闭照我回家功能。

开启此功能，近光灯点亮超过 60 秒后，电源模式切换至 OFF 模式，打开驾驶员侧车门时，位置灯和近光灯点亮一段时间，以保证您能够在黑暗环境中离开车辆。

节电延时设置

可以设置节电功能的延时生效时间，电源模式切换至 OFF 模式，若电源模式和门锁状态在设定的时间内未发生变化，将自动开启节电功能，以达到节省电量的目的。

寻车模式

可以设置触发寻车功能时的车辆提示状态。

主动迎宾

开启此功能，灯光总开关处于近光灯位置，电源模式处于 OFF 模式，从车外解锁车门时（机械钥匙解锁车门除外），车外灯将点亮一段时间，以保证您能够在黑暗环境中接近车辆。

灯光控制组合开关

灯光总开关

提示

您在锁车并离开车辆前，请将灯光总开关旋至【OFF】位置，以避免因蓄电池亏电而导致无法使用车辆。

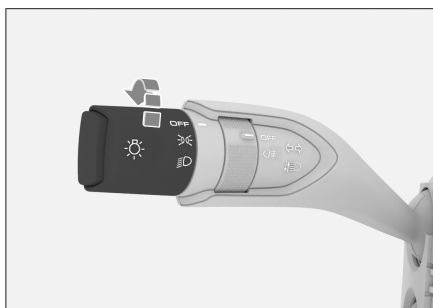

1BBA5F2A98BB

› 将灯光控制旋钮转至  小灯位置，开启位置灯和牌照灯。

注意

车辆在行驶中，请勿将位置灯代替近光灯使用。否则，有发生事故的风险。

因为位置灯的亮度不足以照亮车辆前方的道路。所以在天色昏暗或能见度不佳的情况下，请开启近光灯。

› 将灯光控制旋钮转至  近光灯位置，开启近光灯，同时位置灯和牌照灯保持开启。

- 将灯光总开关旋至【OFF】位置，关闭所有车灯。

雾灯开关



2BAD3FF2FCAB

近光灯处于点亮状态时，反复将雾灯开关旋至 后雾灯位置，可以开启或关闭后雾灯。松手后，旋钮自动回位。

转向和变道信号

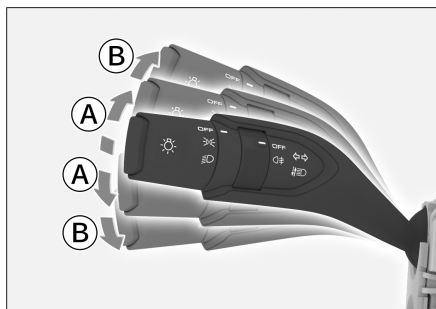

0CAB9A688459

- Ⓐ 变道信号
 - Ⓑ 转向信号
- 变道信号：向上或向下轻微拨动灯光控制组合开关，松手后组合开关自动回位且相应的转向灯闪烁 3 次。
 - 转向信号：向上或向下拨动灯光控制组合开关，松手后组合开关不自动回位，此时相应的转向灯持续闪烁。

远近光手动切换

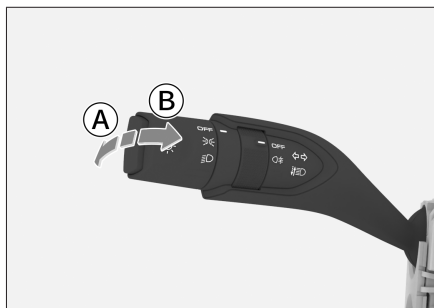

6E0902065036

- Ⓐ 远光灯开启
 - Ⓑ 远光灯闪烁
- 近光灯处于点亮状态时，沿远离方向盘方向按压灯光控制组合开关，可以开启或关闭远光灯；松手后，组合开关自动回位。
 - 将灯光控制组合开关拉向自身，远光灯点亮；松手后，组合开关自动回位，远光灯熄灭。反复操作，可实现远光灯闪烁。

昼间行车灯

为了使其他驾驶员更清楚地看到您的车辆，启动车辆后，昼间行车灯自动点亮。触发以下条件时，昼间行车灯将熄灭：

- 前照灯点亮时。
- 转向灯点亮时。
- 档位切换至 P 挡（自动挡车型）。

警告

- 昼间行车灯并非是为夜间驾驶设计的。
- 驾驶员始终有义务确保汽车在符合交通法规的情况下，以正确的灯光行驶。

灯光控制

紧急制动双闪

通过多媒体显示屏  车辆设置 → 【行车设置】 → 【紧急制动双闪】，可以开启或关闭此功能。功能开启后，车辆行驶速度超过 50 公里/小时，此时如果您紧急制动车辆，那么危险警告灯将快速闪烁，以警示后车防止追尾。

危险警告灯



7C31124F30AD

如果车辆出现故障或遭遇交通事故等状况，为提醒其他车辆请开启危险警告灯。按压开关，可以开启或关闭危险警告灯。

灯光高度调节



D44B3332F879

可根据乘客数量及车辆的载荷情况调节前照灯光束高度。

- › 向上转动旋钮：调高前照灯光束高度。
- › 向下转动旋钮：调低前照灯光束高度。

车内灯



⚠ 注意

未启动车辆时，请不要长时间使用车内灯光照明。否则，可能导致蓄电池亏电。

阅读灯



717222539E0A

- › 按压  左侧阅读灯开关或  右侧阅读灯开关，可以开启或关闭相应的阅读灯。
- › 按压  阅读灯总开关，可以开启或关闭阅读灯。

门控按钮



AFE9DF57F762

按压门控按钮，可以开启或关闭门控功能。开启门控功能后，阅读灯将根据车门状态自动开启或关闭。

车辆装备

请注意，本手册包含了该车型系列的所有标准装备、国别装备和特殊装备。因此，本手册中所描述的某些装备或功能可能并未装配在您的车辆上或仅在某些市场提供。具体配置信息，请查阅相关销售资料或咨询您购车时的经销商。

前雨刮洗涤设置

通过多媒体显示屏  车辆设置 → 【舒适设置】 → 【前洗涤刮刷间隔】，可以设置自开启洗涤功能至前雨刮开始刮刷的间隔时间。

电动雨刮

雨刮档位

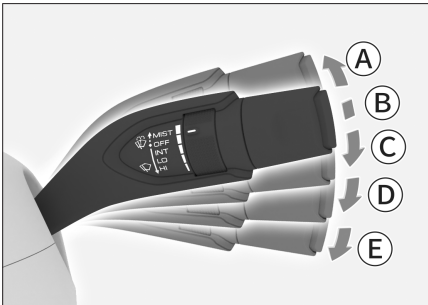

CCF0D779CACB

① 雨刮点动操作 (MIST)

向上拨动雨刮控制组合开关至【MIST】位置，松开后自动回位，雨刮刮刷 1 次。

② 雨刮关闭 (OFF)

③ 间歇刮刷 (INT)

④ 低速刮刷 (LO)

⑤ 高速刮刷 (HI)

⚠ 注意

- › 如果风窗玻璃表面较脏或粘有异物（积雪、树胶等），需先进行清洁并去除异物，否则在使用功能时，可能会损坏风窗玻璃或雨刮片及雨刮内部结构。
- › 在寒冷季节使用雨刮前，请务必检查雨刮片是否被冻结在风窗玻璃上。如果雨刮片已被冻结在风窗玻璃上，请在解冻后使用，否则可能会损坏雨刮片和雨刮电机。
- › 因积雪等原因导致雨刮中途停止运转时，请关闭雨刮并尽快将车辆停放在安全地点，然后清除积雪等杂物，以便雨刮能够正常工作。
- › 请勿在机舱盖开启的状态下使用前雨刮。否则，可能会损坏雨刮或机舱盖。

间歇刮刷频率调节



D366219BAD27

旋转调节旋钮可以改变间歇时间，从而改变雨刮在【INT】挡位时的刮刷频率。

向上转动将缩短间隔时间，向下转动将增大间隔时间。

雨刮控制

洗涤功能

1

操作



61D264C6E4F7

将雨刮控制组合开关拉向自身并保持住，前雨刮将使用风窗洗涤液刮刷前风窗玻璃。松手后，组合开关自动回位。

⚠ 注意

› 避免长时间持续使用洗涤器。否则，可能会损坏洗涤电机。

为保护洗涤电机，洗涤器持续工作一段时间后可能会自动关闭。

› 请经常检查洗涤液罐的液面并及时添加。

在寒冷的季节，应添加合适的洗涤液，以确保洗涤液不会结冰。否则，不但会失去洗涤功能，还会冻坏相关部件。

› 请勿在风窗玻璃上使用可以产生镀层的产品（例如：镀晶或镀膜类的洗涤液、玻璃镀膜等），否则可能会导致雨刮刮刷时跳动异响。

› 请勿使雨刮片接触油性清洗剂类的产品，否则会发生化学反应，导致雨刮片严重变形。

车辆装备

请注意，本手册包含了该车型系列的所有标准装备、国别装备和特殊装备。因此，本手册中所描述的某些装备或功能可能并未装配在您的车辆上或仅在某些市场提供。具体配置信息，请查阅相关销售资料或咨询您购车时的经销商。

空调设置界面

类型一



6D4539C3351D

类型二



FD9F6FAABB0B

空调开启后，触摸多媒体显示屏左侧的 \wedge 升温或 \vee 降温按钮，可以调节温度挡位。

空调开启后，触摸 \wedge 升温或 \vee 降温按钮之间的数值，可以调出温度调节面板。

触摸多媒体显示屏最左侧的 风扇图标 风量按钮，可以进入或退出空调设置界面。





空调开启后，空调设置界面下方显示当前设置的风量挡位。

触摸 除霜图标 前除霜按钮，可以开启或关闭前除霜功能。此按钮点亮，表示已开启前除霜功能，此时可以逐步缓解前风窗玻璃和侧门玻璃结霜或起雾现象。

空调系统

1

操作











- › 触摸【OFF】关闭按钮，可以关闭空调系统。
- › 触摸  内循环或  外循环按钮，可以使空调系统在内循环模式和外循环模式之间进行切换。
 -  内循环按钮点亮，表示已开启内循环模式。
 -  外循环按钮点亮，表示已开启外循环模式。此时车外的空气导入车内。

i 提示

- › 一般情况下，都应使用外循环模式。特别是在压缩机关闭的情况下，使用内循环模式易导致车窗起雾。
- › 如果在隧道内、堵车、车外空气污浊或者想快速制冷、制热时，应使用内循环模式。
- › 触摸【AUTO】按钮，可以开启自动模式。此按钮点亮，表示已开启自动模式，空调系统将根据设定的温度自动执行制冷或制热，并调节出风模式和风量。

i 提示

如果空调系统自动调节的出风模式和风量无法满足您的使用需求，可自行手动调节，此时将退出自动模式，按钮熄灭。

- › 触摸【A/C】按钮，可以开启或关闭压缩机。A/C 按钮点亮，表示已开启压缩机，此时再通过调低设定温度可以降低车内温度及湿度。
- › 开启空调后，滑动空调设置界面的温度数值，可以调节空调温度。
- › 类型一：触摸 、、、 吹风模式按钮，可以选择对应的吹风模式。
类型二：触摸 、、、 吹风模式按钮，可以选择对应的吹风模式。
- › 类型一：触摸  图标旁边的风量挡位，可以调节风量。
类型二：触摸  风量按钮或风量挡位，可以调节风量。

空调控制面板







AA89446608F2

- > 按压  按钮，可以开启或关闭空调系统。按钮上的指示灯点亮表示已开启空调。
- > 按压【AUTO】按钮，可以开启自动模式。按钮上的指示灯点亮，表示已开启自动模式，空调系统将根据设定的温度自动执行制冷或制热，并调节出风模式和风量。

i 提示

如果空调系统自动调节功能无法满足您的使用需求，可自行手动调节，此时将退出自动模式，指示灯熄灭。

- > 按压【A/C】按钮，可以开启或关闭压缩机。按钮上的指示灯点亮，表示已开启压缩机，此时再通过调低设定温度可以降低车内温度及湿度。
- > 按压  风量减小按钮，可以减小风量。
- > 按压  风量增大按钮，可以增大风量。
- > 按压  前除霜按钮，可以开启或关闭前除霜功能。按钮上的指示灯点亮，表示已开启前除霜功能，此时可以逐步缓解前风窗玻璃和侧门玻璃结霜或起雾现象。

- > 按压  后除霜按钮，可以开启或关闭后风窗除霜功能。按钮上的指示灯点亮，表示已开启后除霜功能，此时可以逐步缓解后风窗玻璃的结霜或起雾现象。

! 警告

后除霜功能开启后，禁止触摸后风窗，以免烫伤。

i 提示

车辆未启动时，请不要长时间使用后除霜功能，以免导致蓄电池亏电。

- > 按压  内外循环按钮，可以切换内外循环模式。按钮上的灯点亮，表示已开启内循环模式。按钮上的指示灯熄灭，表示已开启外循环模式。

空调控制

制冷/制热

启动车辆后：

1. 选择【AUTO】模式，相应指示灯点亮。此时，压缩机将根据温度和环境不同，自动开启或关闭。
2. 将温度设置到希望的温度，空调系统将自动调节出风模式和风量，达到设定温度。
3. 选择内循环模式可以加快制冷或制热，有利于提高车辆的经济性和舒适性。

i 提示

- > 当车辆在烈日下长时间暴晒后，车内温度会很高。此时若需要驾驶车辆，建议先打开所有车窗进行通风，然后再开启空调制冷模式。待车内热气散去后，再关闭所有车窗。

空调系统

1

操作

› 设定好空调温度之后，空调系统会根据车内外的环境温度自动控制制冷系统和制热系统的工作状态。在寒冷季节开启空调系统后，暖风系统需要预热一段时间后方可正常工作，暖风系统预热完成前，空调系统可能不会吹出热风且风量较小，这属于正常现象。

前除霜/前除雾

启动车辆后：

1. 选择前除霜模式，相应指示灯点亮。
2. 您可以根据需要调节风量、温度、开启或关闭压缩机以及切换内外循环模式。

i 提示

如果车内空气污浊或车内起雾，建议切换为外循环模式。

▲ 注意

- › 定期检查散热器以及空调冷凝器。请用低压水枪或软毛刷清除积塞在其前表面的树叶、昆虫及尘土。否则，这些物体会阻碍气流，从而降低制冷效果。
- › 定期开启空调可以保持压缩机及密封件的良好润滑并防止泄露。因此，即使在不需要使用空调的寒冷季节，也需要至少每周开启一次空调，每次至少 10 分钟。
- › 如果空调系统的制冷效果有所减弱，请到服务商处进行检修。
- › 直接向大气中排放制冷剂对环境有害，制冷剂应由经过培训和认证的技术人员使用适当的容器回收。

i 提示

关于空调异味

› 异味来源

空调需要进行内外空气交换，长期使用后容易聚集污物，长时间会发霉，导致异味产生。

空调滤芯长时间使用后，会积聚水汽、灰尘等，产生异味。

› 建议措施

外界空气清新时，建议采用外循环模式，使车内空气保持流通。

当车辆使用制冷模式后，建议先关闭空调【A/C】开关，让空调继续运行约 3~5 分钟后再次关闭空调系统。这样可以吹干空调蒸发器上的水分，使空调系统干燥，防止霉菌滋生和减少异味。

当感觉到异味很重时，建议到服务商处进行检查，必要时清洁或者更换空调滤芯。

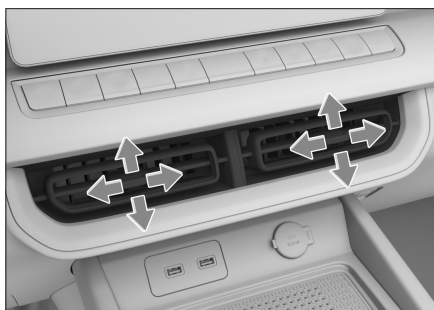

空调出风口

前排空调中央出风口



8BC8A9D3535E

拨动中央出风口中部的拨片，可以调节气流方向。

沿  或  标识所示的方向拨动拨片至极限位置，可以关闭中央出风口。

前排空调侧出风口

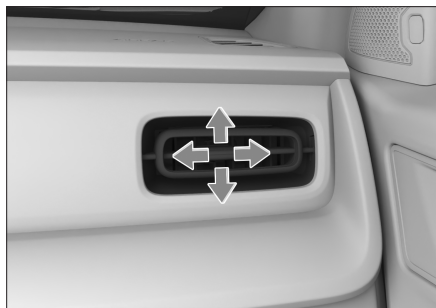

A59A18AD5653

拨动出风口中部的拨片，可以调节气流方向。

沿  向右关闭标识所示的方向拨动拨片至极限位置，可以关闭出风口。

车内装备

车辆装备

请注意，本手册包含了该车型系列的所有标准装备、国别装备和特殊装备。因此，本手册中所描述的某些装备或功能可能并未装配在您的车辆上或仅在某些市场提供。具体配置信息，请查阅相关销售资料或咨询您购车时的经销商。

遮阳板



99AC10627BBB

阳光从正面照射影响驾驶员视线时，可翻转遮阳板遮挡。



F9D77D2083F2

阳光从侧面照射影响驾驶员视线时，脱开挂钩可翻转遮阳板遮挡。

梳妆镜

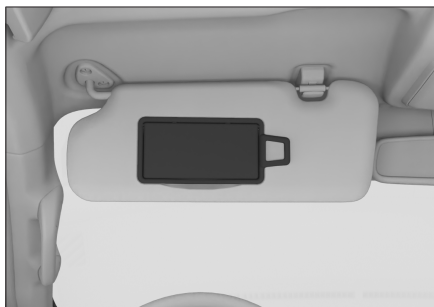

590E2356A4F0

遮阳板内部装有梳妆镜，翻转镜盖即可使用。

不使用梳妆镜时，请关闭镜盖。

储物装置

储物箱



A30AA3AA622C

拉动储物箱上的扣手，向下翻转打开储物箱。

向上翻转关闭储物箱，确保关闭到位。

警告

车辆在行驶状态，应确保储物箱处于关闭状态。否则，在发生事故或紧急制动时，储物箱内的物品可能会飞出导致人员受伤。

储物盒



DB0F90DF351F

前排扶手下方设有储物空间。使用时，直接向上翻转扶手即可打开。

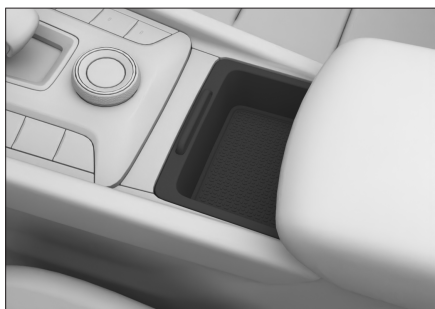

FA8CE23AD8CB

储物盒位于前排扶手前面，储物盒可以前后滑动一定距离，向后滑动可看见底部的杯座。

此储物盒适合放置手机、钥匙、钱包等较小物品，放置其他过大物品时可能不方便取放。

杯座



E96BC0158F23

向后滑动储物盒，即可看见杯座。

警告

- › 放置热饮时，请注意避免烫伤。
- › 只能在杯座中放置大小合适且有盖的饮料罐。

不得将过小或稳定性差的饮料罐置于杯座中，否则饮料罐可能会倾倒或脱离杯座，易引发事故或导致人身伤害。

请确保饮料罐完好无损且已盖好盖子，否则饮料罐内的液体可能会溢出，有损坏车内电子设备、脏污内饰或导致人身伤害的风险。

- › 如未恰当存放车内物品，则其可能打滑或被抛起并击中车辆驾驶员及乘客。同样，发生事故时，存放在杯座、移动电话支架以及敞开的储物空间内的物品存在无法固定以及导致人身伤害的风险，尤其是在紧急制动或突然转向时。

瓶座

每个车门内侧均有一个瓶座，只可放置已密封好的瓶类容器。

车内装备

1
操作

警告

不要将除瓶子以外的任何物品放入瓶座中。否则，在发生事故或紧急制动时，物品可能会从瓶座内甩出并导致人员受伤。

注意

请确保瓶子的盖子已盖好，以免里面的液体溅出。

行李钩



7FB136C42504

行李钩位于副驾驶侧储物箱附近，沿箭头方向按压并翻转行李钩，行李钩可悬挂重量较轻的物品，且最大承重不得超过行李钩上所标识的重量。行车前，应确认所有物品均已被固定牢靠。

电源接口

提示

虽然电源模式处于 ON 模式时，可以使用电源接口给用电设备供电，但仍建议您在 使用电源接口时将车辆启动，这样可以避免蓄电池长时间放电而导致亏电，影响车辆正常启动。

前排 USB 电源

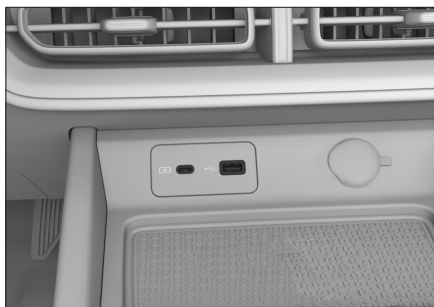

66D8AB428BBA

前排 Type-C 电源接口、USB 电源接口位于前排空调出风口附近。

在电源模式处于 ON 模式时，即可使用。此电源接口可为手机、平板电脑等用电设备充电。

12 伏电源

类型一



E7A4DC4BEE29

类型二



1582464AD339

12 伏电源位于前排空调出风口附近。

电源模式处于 ON 模式时，电源通电。使用时，翻开盖即可。

此电源为 12 伏直流电源，可供额定功率小于或等于 120 瓦的用电设备使用。

预留电源接头

预留电源接头是一段密封的导线，其上粘贴有电压功率标签。请在启动车辆后使用此电源，否则无法正常使用。

电源接头位置

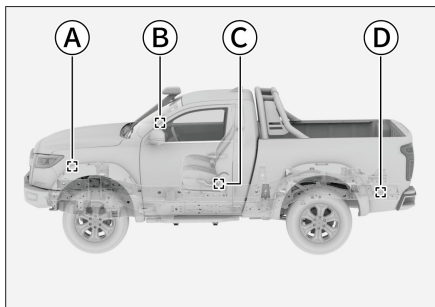

C524A7DE9791

Ⓐ 12V-1 电源接头，位于机舱内左前照灯的附近。

此电源为 12 伏直流电源，可供额定功率小于或等于 300 瓦的用电设备使用。

Ⓑ 车顶电源接头，位于左侧前立柱中间位置。

此电源为 12 伏直流电源，可供额定功率小于或等于 150 瓦的用电设备使用。

使用时需拆卸立柱护板，建议您联系服务商寻求帮助。

Ⓒ 12V-2 电源接头，位于左侧座椅后固定点附近的地毯下面。

此电源为 12 伏直流电源，可供额定功率小于或等于 100 瓦的用电设备使用。

Ⓓ 12V-3 电源接头，位于左侧车架尾部附近。

此电源为 12 伏直流电源，可供额定功率小于或等于 150 瓦的用电设备使用。

电源开关

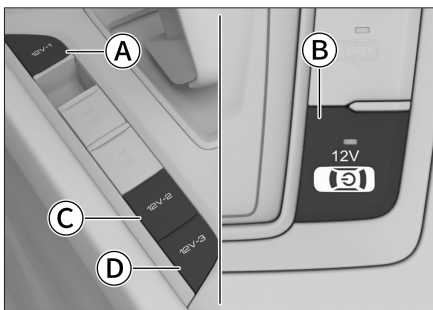

9E5899F8169B

Ⓐ 12V-1 电源开关位于换挡杆附近。

Ⓑ 车顶电源开关位于阅读灯附近。

Ⓒ 12V-2 电源开关位于换挡杆附近。

Ⓓ 12V-3 电源开关位于换挡杆附近。

按压电源开关可以控制对应电路的通断。

警告

易燃性气体及发热装置须远离电源接口。

⚠ 注意

- › 不要让饮料等液体或异物进入电源接口，否则容易引发短路等故障。若电源接口有护盖，请不使用时将护盖盖好。
- › 如果使用超过额定功率的用电设备，可能烧断车辆保险丝。
- › 不要将精密设备、强感性设备或其他重要设备连接到电源接口。
- › 不要在潮湿、高温的环境下使用电源接口。
- › 禁止与其他任何电源并联或串联使用。
- › 使用时如发现异常（异常高温、发烟、异味等），请立即停止使用并到服务商处进行检修。
- › 外接线束时注意做好防水、密封。

2

驾驶

行车规范	48	挂车牵引	100
恶劣环境驾驶建议	52	氮气减振器	104
磨合期驾驶建议	57		
电源开关	58		
车辆启动与关闭	59		
驻车制动	61		
换挡操作	63		
转向助力模式	67		
全地形控制系统	68		
越野专家模式	71		
差速锁	72		
泊车辅助系统	75		
胎压监测系统	79		
定速巡航	80		
越野巡航辅助系统	82		
转向辅助	84		
不停车电子收费系统	85		
行驶辅助系统	87		
排放控制系统	90		
仪表	92		
仪表指示灯	96		

车辆装备

请注意，本手册包含了该车型系列的所有标准装备、国别装备和特殊装备。因此，本手册中所描述的某些装备或功能可能并未装配在您的车辆上或仅在某些市场提供。具体配置信息，请查阅相关销售资料或咨询您购车时的经销商。

行车前

清除杂物

行车前请彻底清除车身上的积雪、落叶等。

检查车况

行车前请检查轮胎、油液、灯光、车身外观等日常检查项目，以保证您能安全愉快的驾驶。

如果您的车辆需要修理，请及时联系服务商。

确认车门和机舱盖状态

行车前，要确认所有车门都处于关闭状态。若车门没有关好，在行车过程中车门容易突然打开，造成意外事故。

行车前，如果打开过机舱盖，则应确认机舱盖是否处于锁定状态。如果机舱盖未锁好，在行车过程中机舱盖可能突然打开，造成意外事故。

车内物品摆放

仪表板上

禁止在仪表板上放置物品，如果在仪表板上放置物品，不仅会阻碍驾驶员视野，还会影响起步和安全行车，造成意外事故。

驾驶员脚部

禁止在驾驶员脚部放置任何物品。放置在驾驶员脚部的物品容易夹在踏板下，可能导致驾驶员对车辆失去控制，从而引发意外事故。

如果您需要铺设脚垫，请使用适合本车的脚垫，如果脚垫形状不当、铺设位置不当或双层铺设，会影响踏板的踩踏操作，可能会导致车辆无法启动、换挡困难、无法换挡以及其他意外事故。

座椅下面

禁止在座椅下面放置任何物品。放置在座椅下面的物品会影响到座椅位置调节或无法锁定座椅，容易造成意外事故。

座椅靠背

座椅靠背与人体后背之间，请不要放置靠垫等物品。否则，不仅影响采取正确的驾驶姿势，而且发生车辆碰撞时，座椅安全带及头枕也不能充分发挥安全效能，甚至会发生危及生命的重大伤害。

车窗玻璃上

禁止在车窗玻璃上贴附真空吸盘等饰品。

真空吸盘会起到透镜作用，容易引发车辆火灾。

行车中

禁止超速行驶

驾驶车辆不得超过限速标志、标线标明的速度。

禁止超载行驶

超载行驶是很危险的。

驾驶车辆不得超过额定的载客人数和载物重量，不得在行李区或货箱内载人。

禁止疲劳驾驶车辆

疲劳驾驶非常危险，疲劳的状态下，驾驶员的判断力、视力及注意力都会大幅度下降，容易造成严重事故。

禁止关闭发动机

如果发动机处于非工作状态，制动助力装置和助力转向系统将不起作用，导致制动效能变差，容易造成意外事故。

禁止长时间打满方向盘

长时间打满方向盘，可能会造成转向系统的助力效果降低，您会感觉转动方向盘时较沉重。

禁止长时间施加制动

行车中，禁止持续踩下制动踏板或施加驻车制动。否则，容易导致制动衬块过早磨损，或制动器过热，从而影响制动效能，容易引发意外事故。

制动器发出警告音

盘式制动器在制动块磨损至需要更换时，发出警告音。

如果制动时听到震鸣声，请勿继续行驶。否则，制动盘将会受到严重磨损，并损坏制动部件、影响制动效能，从而造成意外事故。

轮胎爆胎

禁止在爆胎状态下继续行车。在爆胎状态下继续行车将非常危险，易引发意外事故。另外，还会损坏轮胎、车轮、悬架和车身，此时请立即更换轮胎。

出现以下情况时，需确认轮胎是否爆胎或破裂。

- › 方向盘抖动时。
- › 车辆异常震动时。

- › 车辆异常倾斜时。

行车中爆胎或轮胎破裂时，请握紧方向盘，轻踩制动踏板减速。紧急制动或急打方向盘，都容易使车辆失控。

车身下方、轮胎、车轮受到强烈撞击

当车身下方、轮胎、车轮受到强烈撞击时，请立即在安全地点停车并进行检查。检查制动液和燃油是否泄漏，悬架部件、轮胎、车轮、驱动系统部件等是否变形或损坏。发现有泄漏或损伤情况时，如果继续行车，则容易造成意外事故。

下坡时

请兼用发动机辅助制动

如果下坡时持续踩下制动踏板，则容易因制动器过热而降低制动效能，造成意外事故。

禁止停机或空挡滑行

下坡时如果发动机停机，制动助力装置和助力转向系统将不起作用，从而导致制动效能变差，方向盘操控感变沉，容易造成意外事故。

在带有高度差的路面上行驶

在沿着路肩或带有高度差的路面停车时，请确保轮胎不被路肩或其他障碍物挤压变形。

当车辆必须驶过路肩、减速带或类似障碍物时，应尽量沿障碍物垂直角度减速慢行。否则，可能会导致轮胎（特别是轮胎侧壁）损坏。

在以下路况下行车时，容易损坏保险杠，请减速并谨慎行驶。

- › 停车场出入口等带台阶的路段。
- › 立体停车场急转弯等陡坡路段。
- › 凹凸路面及有车辙的路段。

- › 坑洼路段。
- › 从平坦路段驶入坡道，或从坡道驶入平坦路段时。
- › 在带有减速带的路面上或沿着路肩停车时。

在潮湿、积雪、结冰等易滑路面上行驶

在易滑路面上紧急制动、急加速、急打方向盘时，轮胎很容易侧滑，造成车辆失控，从而引发意外事故。

寒冷天气里，在桥面及背阴等易结冰的地方行车时，应减速慢行。

在积水路面上行驶

在积水路面应小心行驶。

在积水路面上行驶，容易引起发动机停机，电气部件短路，损坏发动机，引起重大的车辆事故。

在积水路面行驶时，制动衬块被淋湿，会减弱制动效能，容易造成意外事故。请反复轻踩制动踏板以加热制动器，直到确认其已恢复正常状态。

乘车注意事项

禁止在车内走动

乘车时，禁止离开座位或在车内走动。否则，车辆紧急制动时，身体、头部等容易受到碰撞，导致严重受伤。

禁止将手或头等部位伸出车窗

如果将手或头等部位伸出车外，在车辆紧急制动或关闭车窗等时，容易碰到窗框上，导致严重受伤甚至死亡。

禁止将儿童抱坐在膝盖上

乘车时，即使您自己系好了安全带，也不要将婴儿或儿童抱在手中或怀中，并且不要用安全带的任何部分围住婴儿或儿童，否则将会在碰撞或紧急制动时导致婴儿或儿童受到严重或致命的伤害。

禁止儿童操作车门、车窗

儿童操作车门、车窗时，容易夹伤手、头、颈等部位，造成严重人员伤害。

如果在行车中打开车门，容易将儿童甩出车外，造成严重人员伤害，甚至死亡。

请使用儿童锁和车窗锁止开关，以避免儿童因错误操作而发生事故。

停放车辆

禁止在易燃物周围停放车辆

不要在有大量草或纸屑等易燃物的道路上行车或停车。因为排气管很热，如果靠近易燃物，容易酿成火灾事故。

当车辆后方存有木材、胶合板时，请保持停车距离，如果距离过近，容易酿成火灾。

禁止在通风不好的场所长时间运转发动机

在车库等通风不好的场所长时间运转发动机，尾气容易聚集，从而导致一氧化碳中毒，造成严重人员伤害甚至死亡。

经济驾驶

有预见的行驶

与前方行驶的车辆保持适当距离，避免不必要的加速和制动。稳定的车速可降低燃油消耗。

减少怠速运转

若在红绿灯路口、铁路道口或堵车时，需长时间停车，应关闭发动机，减少不必要的燃油消耗。

避免不必要的负重

车辆负重和超载行驶，会增大燃油消耗。行车前，请将车辆中不必要的物品取出。

定期检查轮胎气压

轮胎气压过小会增大滚动阻力，这样会增大燃油消耗同时加剧轮胎的磨损。

定期维护保养

定期对车辆进行保养，可以保证您的车辆有较长的使用寿命和最佳的经济性。

关闭暂时不需要的电气部件

空调、加热装置等电器需要大量能量并消耗燃油，因此不需要使用这些电气部件时，请将其关闭。

关闭车窗

打开车窗会增加风阻，从而增加燃油消耗，因此在不需要时请将其关闭。

利用惯性带挡滑行

在驶近红灯或在较大坡面上下行时应该松开加速踏板，让车辆利用惯性带挡滑行。

恶劣环境驾驶建议

车辆装备

请注意，本手册包含了该车型系列的所有标准装备、国别装备和特殊装备。因此，本手册中所描述的某些装备或功能可能并未装配在您的车辆上或仅在某些市场提供。具体配置信息，请查阅相关销售资料或咨询您购车时的经销商。

雾天驾驶

开启雾灯

在雾中行车时，应打开雾灯。

按喇叭，警告行人和车辆

听到其他车辆的喇叭声时，也应立刻按喇叭回应，示意本车的位置。

低速行驶，注意安全

雾天驾驶时，应尽量低速行驶，与前车保持足够的安全车距。

请勿在行车中擦除玻璃上的雾气

由于驾驶室的内外温差较大，风窗玻璃的内侧表面常常会蒙上一层薄薄的雾气，影响驾驶员的视线。此时，使用空调除霜功能或将车窗打开一条缝隙，使内外空气温度保持一致，可避免风窗玻璃内侧表面凝结雾气。

如果想擦除风窗玻璃上的雾气，请停车后再擦拭，请勿在行车过程中擦除玻璃上的雾气。

雨天驾驶

易滑路面谨慎驾驶

雨天行驶时，经常会出现视野差、风窗玻璃结雾、路面打滑等情况，请谨慎驾驶。

在湿滑路面上进行紧急制动、加速、急打方向盘时，轮胎容易打滑，难以控制车辆，容易发生意外事故。

雨天行驶时，轮胎与地面之间容易形成水膜，此时轮胎容易失去抓地力，请减速驾驶。

警告

尽量避免在大雨、暴雨天气下行驶。

涉水驾驶

车辆最大允许静止涉水深度为 700 毫米。在流动的水中行驶时，涉水深度应低一些。在涉水行驶时，应注意前方车辆及迎面车辆激起的水波。这可能会导致车辆超过最大允许涉水深度。

当涉水深度 50~100 毫米时，应控制车速不高于 40 公里/小时。因为车辆快速行驶会使积水飞溅，容易被涉水喉吸入，导致空气滤清器滤芯潮湿，缩短保养周期。

当涉水深度 100~350 毫米时，应控制车速不高于 15 公里/小时。

当涉水深度 350~700 毫米时，应控制车速不高于 10 公里/小时，中途不要停车，也不要切换挡位。

涉水时的注意事项

- › 涉水行驶前，确认路面积水深度，如遇积水较多或水深不明情况时，车辆需绕行，禁止强行通过。
- › 分析路况，不要让车辆进入未知区域，这些区域可能存在隐性障碍，如沟渠、检查井等。

- › 如在涉水过程中意外熄火时，不要试图再次启动车辆，否则可能会造成发动机的严重损坏。

涉水后的检查及保养

车辆安全驶过水面后，立即进行以下操作：

- › 检查喇叭。
- › 检查车辆所有照明。
- › 连续轻踩制动踏板几次并检查所有的制动功能是否完好。
- › 避免立即停车，应继续行驶 5~10 分钟，防止增压器及执行器拉杆等部件生锈。在行驶过程中，可以小油门加速行驶，确认车辆是否存在持续异响（金属摩擦声）。
- › 若装配绞盘，请将绞盘绳索全部导出使水分充分蒸发，再将其规范收回，避免长时间积水导致的生锈和腐蚀。
- › 请尽快到附近服务商处进行常规检查。因为车辆在涉水行驶过程中，水可能会进入传动系统零部件内部稀释润滑脂，并可能造成系统故障。

⚠ 注意

- › 涉水行驶不能作为常规行驶的一部分。
- › 涉水行驶时要格外小心。
如有可能，应避免涉水行驶，必要时仅以安全可靠的方式通行。
- › 涉水行驶可能损坏发动机和电气部件等。

炎热季节驾驶

炎热季节气温高，不利于车辆正常运行和驾驶员身体健康。为保证行车安全，驾驶员应注意以下事项：

防止发动机过热

炎热季节气温高，发动机容易过热。因此，应加强对发动机冷却系统的检查、保养，及时清除散热器芯片间嵌入的杂物。

防止爆胎

车辆轮胎内的气压会随着温度的升高而升高，炎热季节气温高，更容易发生爆胎事故。

如果车辆在行驶过程中发生爆胎，应紧握方向盘，轻踩制动踏板减速，避免紧急制动或急打方向盘。否则，易使车辆失控。

防止中暑

炎热节日日照强、气温高，易发生中暑。应保持驾驶室内通风良好，禁止疲劳驾驶。

⚠ 警告

禁止将无人看管的儿童锁在车内。

- › 如果在炎热季节将儿童单独留在车内，很容易造成中暑或脱水，导致人员伤亡甚至死亡。
- › 如果将儿童单独留在车内，万一玩弄火柴、打火机等物品，很容易酿成车辆火灾事故。

⚠ 注意

禁止将打火机、喷雾罐、碳酸饮料罐、眼镜等放在车内。

- › 由于车内温度很高，如果打火机、喷雾罐中气体泄漏或罐体破裂，容易酿成车辆火灾事故。
- › 如果碳酸饮料罐破裂，饮料接触到电气部件时，很容易引起短路现象。

恶劣环境驾驶建议

由于车内温度很高，容易使树脂镜片或眼镜变形，造成龟裂。

寒冷季节驾驶

寒冷季节时，车辆可能积雪或结冰，车门把手、车窗、后视镜和雨刮器等活动零件可能会被冻住。为保护车辆不被冻坏和正常使用，请遵循以下建议，可确保在寒冷季节下可以为您提供尽可能理想的驾乘体验。

驾驶前准备

寒冷季节来临前或是驾车去往寒冷地区时，请做好以下准备工作：

- 检查确认车窗洗涤液适合当地气温，以防止洗涤液冻结造成车辆损坏。（▶ 第 193 页）
- 检查确认冷却液型号，请使用本车规定型号的冷却液，以保证其具有良好的防冻保护作用。（▶ 第 219 页）
- 检查确认机油型号，请使用本车规定型号的机油。（▶ 第 219 页）
- 寒冷季节蓄电池性能降低，请联系服务商进行蓄电池检查，确保有充足的电量启动车辆。
- 根据行驶路况的不同，可提前准备紧急用品，如信号闪光灯、除雪铲、车窗刮刀、跨接电缆等。

可通过以下方法，获得更舒适的驾乘体验：

- 提前启动车辆，开启空调、座椅加热等功能，让车内环境更舒适。（▶ 第 39 页）
如果车辆具备远程控制功能，可尝试通过手机 APP 进行操作。
- 停车后注意清除车门把手积雪和水渍，防止结冰使其冻结。

寒冷季节路面可能积雪或结冰，为提升车辆通过性，减少车辆侧滑，可联系服务商更换安装冬季轮胎或轮胎防滑链。

冬季轮胎

在寒冷季节温度较低时，由于标准轮胎的特殊特性（轮胎宽度、橡胶成分及花纹类型等），轮胎弹性降低，进而削弱牵引力和制动力，并伴随胎噪增大问题，严重时甚至会导致标准轮胎产生裂纹及异常磨损等永久性损坏。在寒冷季节温度低于 7°C 时，建议使用冬季轮胎。冬季轮胎可大大改善车辆的操纵稳定性，还可提高车辆的制动响应性，缩短制动距离。

i 提示

带有 M+S 标记的全天候轮胎，虽然有较好的寒冷季节性能，但通常情况下仍不能达到冬季轮胎的性能，冰雪或结冰路面行驶时，仍需更换冬季轮胎。

! 警告

冬季轮胎虽可改善汽车的冬季行驶性能，但切勿冒险行驶，仍须谨慎！

- 务必根据能见度、天气状况、道路和交通状况调整车速和驾驶方式。
- 行驶时，切勿超过所装冬季轮胎上标明的车速和载荷等级限制。

! 注意

冬季轮胎的花纹磨损严重时，将在很大程度上丧失其在寒冷季节的适用性。如果冬季轮胎已经老化，那么即使轮胎花纹磨损不明显，也会在很大程度上丧失其在寒冷季节的适用性。冬季轮胎的具体更换标准，请向经销商进行咨询。

冬季轮胎使用须知：

- › 必须遵守所在国的相关法规。
- › 必须四个车轮同时安装冬季轮胎。
- › 必须使用与标准轮胎尺寸相同的冬季轮胎。
- › 必须使用型号、尺寸（滚动周长）及花纹类型相同的冬季轮胎。
- › 冬季轮胎仅在寒冷季节使用。
- › 请务必遵守冬季轮胎所允许的各种最高限制要求（如最高车速、最大载荷等），否则可能导致轮胎损坏，引发交通事故。
- › 不能颠倒轮胎的旋转方向。

轮胎防滑链

轮胎防滑链的使用取决于不同国家或地区的现行标准，安装轮胎防滑链必须遵守当地的法规。

轮胎防滑链只能安装在驱动轮上，不要单轮使用。安装时，请遵守轮胎防滑链制造商提供的说明并尽量紧固。

⚠ 注意

安装轮胎防滑链时，请遵守以下注意事项：

- › 轮胎防滑链的尺寸不合适或安装不当会损坏车辆制动管路、悬架、车身和轮胎等，应选择合适的轮胎防滑链并确保正确安装。
- › 安装轮胎防滑链时，应把车辆停放在远离交通的平坦地面上，打开危险警告灯，并在车辆后方放置三角警告牌。
- › 安装轮胎防滑链前，必须将电源模式切换至 OFF 模式并施加驻车制动。
- › 禁止在应急车轮上安装轮胎防滑链。

- › 禁止在胎压不足的情况下安装轮胎防滑链。
- › 当使用轮胎防滑链时，小心不要损坏铝合金轮辋。

⚠ 警告

驾驶装有轮胎防滑链的车辆时，请遵守以下注意事项：

- › 安装轮胎防滑链后，行驶车速切勿高于 40 公里/小时或轮胎防滑链生产厂商建议的最高车速要求，以二者中较低的车速为准。
- › 安装轮胎防滑链后，在驾车行驶 0.5 到 1.0 公里的路程后，一定要检查轮胎防滑链是否正确安装，以确保安全。如果轮胎防滑链松动，需重新紧固或重新安装轮胎防滑链。
- › 安装轮胎防滑链后，可能会对车辆控制有不利影响，应尽可能避免急加速、急转向和紧急制动等操作，否则可能发生意外事故。
- › 车辆行驶过程中，若您听到轮胎防滑链敲击车身或底盘，应尽快停车检查并重新紧固。如果还是有声音，降低速度，直到不再发出声音为止。
- › 避免在颠簸路面或坑洼道路上行驶。
- › 进入弯道前应充分减速，以确保能控制车辆。
- › 在无积雪的路面上要尽快拆下轮胎防滑链，否则不仅会影响行驶性能，还会严重损毁轮胎。

驾驶要领

寒冷季节，请谨慎驾驶，注意路面积雪、结冰情况。

恶劣环境驾驶建议

- › 在积雪路面行驶时，积雪可能附着在车轮挡泥板上，应及时检查并清理，否则可能造成转向困难或转向角度变小。
- › 若前后挡风玻璃、后视镜有积雪遮挡视线，应及时清理。同时，您可通过除霜功能改善驾驶视野。
- › 避免紧急制动、急加速、急打方向盘，否则，轮胎很容易侧滑，造成车辆失控，从而引发意外事故。

警告

在积雪路面上临时停车时，如果发动机处于运行状态、且周围存有积雪时，请关闭发动机或将车辆行驶至通风场所。否则，容易使车辆尾气侵入车内，导致一氧化碳中毒，造成严重人员伤害甚至死亡。

车辆装备

请注意，本手册包含了该车型系列的所有标准装备、国别装备和特殊装备。因此，本手册中所描述的某些装备或功能可能并未装配在您的车辆上或仅在某些市场提供。具体配置信息，请查阅相关销售资料或咨询您购车时的经销商。

轮胎

使用新轮胎行车的前 500 公里应特别小心。

新轮胎在开始使用时，尚无最佳附着能力，所以必须进行磨合。

制动摩擦片

新制动摩擦片在车辆行驶的前 400 公里内，还没有达到最佳的制动效果。

新制动摩擦片必须先“磨一磨”，才能达到最佳的摩擦力。如果感觉车辆制动力不足，可用力踩制动踏板使制动力提高。

在磨合期间，应避免对制动器加以特别的负荷。例如紧急制动，特别是在车速很高，以及坡路行驶时的紧急制动。

⚠ 注意

- › 制动摩擦片和制动盘会发生不同程度的磨损，磨损情况在很大程度上取决于使用条件和驾驶方式。
- › 受车速、制动力和环境条件（如温度、湿度）影响，制动时可能发出噪音，这是正常现象。

发动机

为了延长发动机的使用寿命，新发动机或大修后的发动机在正常使用前必须经过从无负荷逐步增加负荷的磨合过程。建议您遵守下列注意事项：

最初 300 公里内：

避免紧急刹车。

最初 1000 公里内：

- › 避免车辆高速行驶。
- › 不要将加速踏板踩到底，避免发动机高速运转。
- › 不要长时间恒速行驶，应经常变换车速。
- › 不要拖拽挂车或牵引其他车辆。

从 1000 公里到 1500 公里：

在保证安全的前提下，可逐渐提高车速。

⚠ 注意

磨合期间，应注意发动机各系统的工作状况，如发现故障或异常现象，应先予以排除，然后再继续磨合。

电源开关

车辆装备

请注意，本手册包含了该车型系列的所有标准装备、国别装备和特殊装备。因此，本手册中所描述的某些装备或功能可能并未装配在您的车辆上或仅在某些市场提供。具体配置信息，请查阅相关销售资料或咨询您购车时的经销商。

电源模式切换

携带智能钥匙时，直接按压电源开关，可切换电源模式。

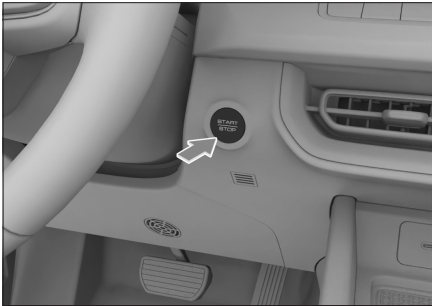

85D41F422E33

模式	作用
OFF	电气部件处于非工作状态。
ON	可以使用所有电气部件。

当智能钥匙在车内时，满足下列条件，按压电源开关，即可启动车辆。

- › 踩下制动踏板。
- › 换挡杆处于 P 挡。

警告

行车中，禁止将电源切换至 OFF 模式。

注意

- › 禁止将智能钥匙放在仪表板上、地板上、组合仪表上、储物箱内。否则，可能无法切换电源模式。

- › 发动机不运转时，禁止将电源模式长时间置于 ON 模式，以防止蓄电池亏电。
- › 离开车辆时，请将电源切换至 OFF 模式，并且随身携带钥匙。

方向盘解锁

正常情况下

正常情况下，按压电源开关，电源模式在切换至 ON 时将同步解锁方向盘。

方向盘无法解锁时

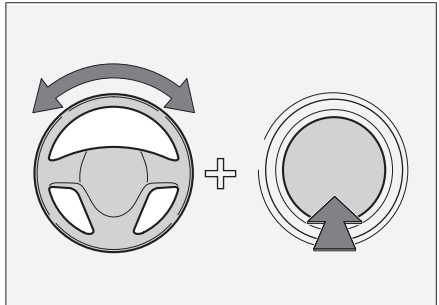

935A6ED07079

切换电源模式或启动车辆时，如果组合仪表提示电子转向锁解锁失败，此时需左右轻轻转动方向盘，同时按压电源开关，即可解锁。

车辆装备

请注意，本手册包含了该车型系列的所有标准装备、国别装备和特殊装备。因此，本手册中所描述的某些装备或功能可能并未装配在您的车辆上或仅在某些市场提供。具体配置信息，请查阅相关销售资料或咨询您购车时的经销商。

车辆启动

正常启动

1. 携带智能钥匙，就座于驾驶员座椅。
2. 调节座椅位置，采取正确的驾驶姿势，确认每个踏板的位置。
3. 确认已施加驻车制动，换挡杆处于 P 挡。
4. 踩下制动踏板，按压电源开关，即可启动车辆。

应急启动

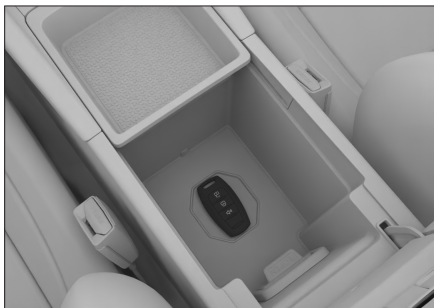

475A80CFEDDB

当仪表提示【请确认钥匙是否在车内】时，可能是由于智能钥匙亏电造成车辆无法启动。此时请将钥匙放入前排扶手箱内的  标识上方，然后尝试启动车辆。如还无法启动，请立即联系服务商。

当智能钥匙丢失时，将直板机械钥匙放入前排扶手箱内的  标识上方，然后尝试启动车辆。如还无法启动，请立即联系服务商。

警告

- › 务必就座于驾驶员座椅后，再启动车辆。否则，可能会引发意外事故，造成人员严重受伤甚至死亡。
- › 启动车辆时，在任何情况下都不得踩下加速踏板。
- › 需要稍微移动车辆时，也必须启动车辆。否则，可能引发事故。

提示

- › 不要让冷态发动机高速或高负荷运转。
- › 尽量避免发动机长时间怠速运转。
- › 如果发动机启动困难或频繁停机，请立即联系服务商寻求帮助。

车辆关闭

正常关闭车辆

1. 车辆停稳后，将换挡杆切换至 P 挡。
2. 按压电源开关，即可关闭车辆。

应急关闭车辆

车辆行驶过程中，当出现紧急情况，例如无法用正常的方法停车时，可执行以下任一操作应急关闭车辆：

- › 长按电源开关。
- › 两秒内连续按压三次电源开关。

警告

- › 在发动机刚刚停机后，不要立刻接触发动机、排气管、散热器等高温部件，否则，会被烫伤。

车辆启动与关闭

- › 行驶中关闭发动机，可能引发碰撞或重大人身伤害。
- › 行驶中，非紧急情况请勿强行关闭发动机。

强行关闭发动机后，制动器和方向盘的动力辅助将丧失，导致踩下制动踏板时较费力且转动方向盘时较沉重。因此，关闭发动机前应尽可能减速。

i 提示

发动机长时间高速或高负荷运转后，建议让发动机短时间怠速运转或低速行驶一段距离，再关闭发动机。

2

驾驶

车辆装备

请注意，本手册包含了该车型系列的所有标准装备、国别装备和特殊装备。因此，本手册中所描述的某些装备或功能可能并未装配在您的车辆上或仅在某些市场提供。具体配置信息，请查阅相关销售资料或咨询您购车时的经销商。

安全提示

警告

- 在坡度过大的路面停车容易导致意外事故，请安全驾驶，避免冒险停车。
- 当坡度过大时，驻车制动系统将不能完全制动，此时需要踩下制动踏板来防止溜车。

电动驻车制动

施加驻车制动



DD297DEE618E

- 停稳车辆关闭发动机，电动驻车制动 (EPB) 自动施加。
若不需要施加驻车制动，按住 EPB 开关再关闭发动机即可。
- 车辆静止时，拉起 EPB 开关，即可施加驻车制动。

提示

施加驻车制动后，仪表上 (P) 驻车制动指示灯 (红色) 点亮。

紧急制动

紧急情况下，拉起 EPB 开关并保持住，即可紧急制动车辆。

只要松开 EPB 开关或踩下加速踏板，即可取消紧急制动。

警告

只有在遇到紧急情况 (如制动踏板受到阻塞) 时，才可使用紧急制动功能。

释放驻车制动



F2A25B34DC35

电源处于 ON 模式时，踩下制动踏板，按压 EPB 开关，即可释放驻车制动。

提示

- 释放驻车制动后，仪表上 (P) 驻车制动指示灯 (红色) 熄灭。
- 整车断电后重连，若仪表上 (P) 驻车制动故障警告灯 (黄色) 点亮，请尝试以下操作。

驻车制动

先拉起 EPB 开关，再踩下制动踏板并按压 EPB 开关，方可正常释放 EPB。若警告灯仍点亮，请联系服务商。

使用自动驻车

当车辆在坡上、遇见红灯或走走停停时，此功能可在车辆停稳时自动制动车辆。无需长时间踩下制动踏板或频繁施加驻车制动。这样不仅使驾驶更舒适，还能降低溜车的风险。

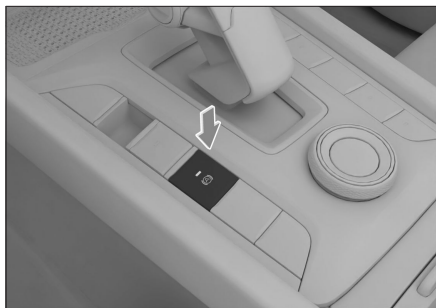

7A44C3BA9704

关闭驾驶员车门，系好驾驶员安全带，启动车辆后，按压自动驻车（AVH）开关，可开启或关闭自动驻车功能。

1. 开启自动驻车功能。

此时，该功能处于准备就绪状态，仪表上 (A) 自动驻车待机指示灯（黄色）点亮。

2. 行驶时，踩下制动踏板使车辆停稳，该功能会自动制动车辆。

此时，该功能处于工作状态，仪表上 (A) 自动驻车工作指示灯（绿色）点亮。

3. 踩下加速踏板，驻车制动自动解除。

若长时间未起步行驶，将自动切换为 EPB 施加制动力，此时自动驻车功能进入准备状态。

i 提示

以下情况将强制退出自动驻车功能：

- › 松开驾驶员安全带。
- › 打开驾驶员侧车门。
- › 关闭发动机。
- › 工作超过 3 分钟。

! 注意

在自动洗车、拖车等情况下，请关闭自动驻车功能。

自动驶离功能

驾驶员系好安全带，启动车辆，挂挡，踩下加速踏板，系统检测到驾驶员的驶离意图后，驻车制动会自动释放。

在坡道上为了避免出现溜车现象，需适当踩下加速踏板，增加动力输出才能完成车辆起步。

车辆装备

请注意，本手册包含了该车型系列的所有标准装备、国别装备和特殊装备。因此，本手册中所描述的某些装备或功能可能并未装配在您的车辆上或仅在某些市场提供。具体配置信息，请查阅相关销售资料或咨询您购车时的经销商。

挡位介绍

驻车挡 (P)

P 挡用于辅助驻车。在 P 挡时，变速器被机械性锁定，可防止溜车。

倒挡 (R)

R 挡用于倒车。

空挡 (N)

N 挡是无动力挡位，变速系统处于不传递动力状态。

警告

- 在 N 挡临时停车时，请务必施加驻车制动或踩下制动踏板。否则，车辆可能溜车并引发事故。
- 禁止车辆空挡滑行，否则有发生事故的风险。

自动模式 (D)

正常驾驶时，建议使用 D 挡。

挡位处于 D 挡时，变速器根据车速和所要求的加速度，可以自动调整至合适的挡位，以达到最优的经济性。

手动模式 (M)

当加速超车或上下坡行驶时，建议使用 M 挡。

当处于颠簸路、坡道等路况，建议使用 M 挡的较低挡位。

换挡方法

车辆启动后，可进行正常的换挡操作。车辆起步前应一直踩下制动踏板，否则在 D、R 或 M 挡时，释放驻车制动后车辆会自行移动。

警告

为避免损坏车辆或发生事故，必须在车辆完全停止后，再切换挡位。

提示

换挡操作完成后，请结合仪表提示确认已挂入正确挡位。

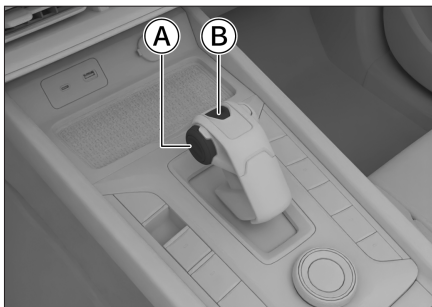

4F19CBBB5B02

① 解锁按钮

② 驻车挡按钮 (P 挡)

挂入 P 挡

车辆静止时，按压 P 挡按钮。

提示

出现以下情况，车辆会自动切换至 P 挡。

- 车辆静止状态，将电源模式切换至 OFF 时。

换挡操作

› 车辆静止状态，未系驾驶员安全带，打开驾驶员侧车门时。

挂入 D、R、N、M 挡

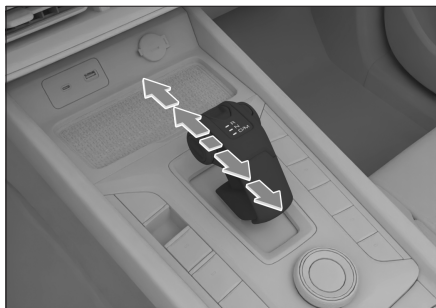

2B32711364A6

向前或向后拨动换挡杆 1 格或 2 格，可切换不同挡位，松开换挡杆后将自动回位。仪表盘上会显示对应的挡位。

- › 退出 P 挡，需踩下制动踏板并按下解锁按钮，再拨动换挡杆。
- › 由 P 挡切换至 D 挡（或 R 挡），需踩下制动踏板并按下解锁按钮，再向后（或向前）拨动换挡杆 2 格。
- › 由 D 挡（或 R 挡）切换至 N 挡，直接向前（或向后）拨动换挡杆 1 格。
- › 由 D 挡切换至 M 挡，向后拨动换挡杆即可；再次向后拨动，可返回至 D 挡。

拨片换挡

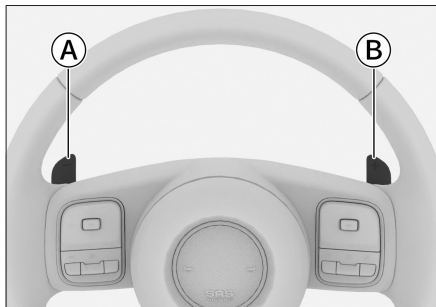

4A928FBC7AED

Ⓐ 降挡拨片

Ⓑ 升挡拨片

使用 M 挡行驶时，拨动换挡拨片，即可实现手动升挡或降挡。

使用 D 挡行驶时，拨动换挡拨片，可临时启动 M 挡。此时拨动换挡拨片，即可实现手动升挡或降挡。

在临时 M 挡行驶时，提起升挡拨片并保持或长时间未操作换挡拨片，可从 M 挡返回至 D 挡。

提示

在 M 挡行驶时，如果发动机转速过低，变速器将自动降挡；如果发动机转速过高，变速器不会自动升挡，请您及时手动调节挡位。

P 挡应急解锁

如果正常操作换挡杆不能由 P 挡切换至其他挡位，可进行 P 挡应急解锁操作。

注意

- › 出现此故障时，建议与服务商联系，由专业人员操作以解除故障。自行操作，可能会损坏车辆相关部件。
- › 当需要应急解锁时，说明车辆存在问题，需要到服务商处进行检修。

1. 施加驻车制动，将电源模式切换至 ON，打开前排扶手箱。

2. 取出杯座垫。

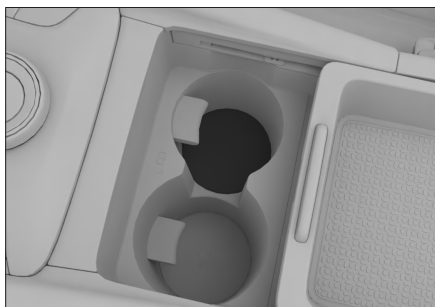

DC6AF5663C47

3. 在盖板缺口处，使用布包裹的平头螺丝刀，将盖板撬开，即可见到 P 挡解锁手柄。

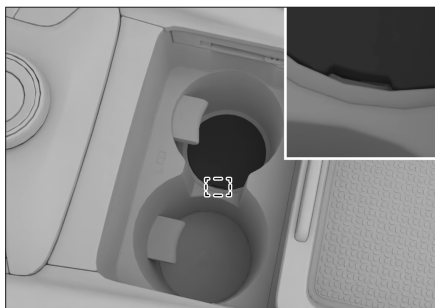

8F4F00A775BC

4. 逆时针旋转 P 挡解锁手柄约 60 度，使其进入滑槽内。

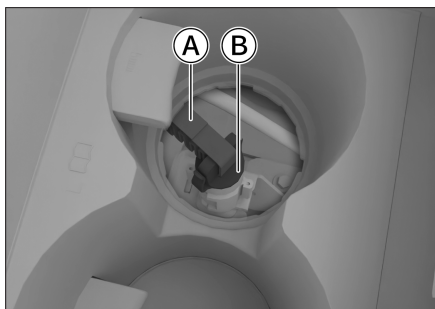

C3D71DECF842

- Ⓐ 绳索
- Ⓑ P 挡解锁手柄

5. 拉起绳索使解锁手柄升至顶部，顺时针旋转 P 挡解锁手柄，会有轻微“啪”的一声，表示手柄位置已固定，此时挡位会切换至 N 挡。

此时车辆将发出报警声，仪表将提示变速器在 N 挡。

6. 当车辆移动完毕后，施加驻车制动，并按照与上述相反的操作步骤，使 P 挡解锁手柄复位。

爬行功能

车辆启动后，切换至行驶挡位，释放驻车制动并松开制动踏板，在车辆受到的阻力较小时不需要踩下加速踏板，车辆可以缓慢爬行。

起步与停车

起步

1. 系好安全带，并确认已施加驻车制动。
2. 启动车辆。
3. 待发动机转速稳定后，踩下制动踏板，挂入 D 挡。

如果起步时需要较大牵引力（例如坡道起步等），建议挂入 M 挡。

4. 松开制动踏板，然后轻轻踩下加速踏板以使车辆加速。

i 提示

当车辆起步时，自动驶离功能将自动释放驻车制动。

停车

1. 松开加速踏板后，踩下制动踏板。
2. 待车辆停稳后，挂入 P 挡。
3. 施加驻车制动。

换挡操作

4. 关闭车辆。

i 提示

装配 EPB 的车型，关闭车辆后，车辆将自动施加驻车制动。

▲ 注意

- › 在坡道上需要暂时停车时，必须踩下制动踏板或施加驻车制动，禁止使用加速踏板或爬行功能来保持不溜车，否则会损伤变速器。
- › 在坡道上禁止仅使用 P 挡驻车，否则会损伤变速器。
- › 在坡道上停车时，如有必要请抵住车轮，防止溜车。
- › 在车辆未完全停稳时，禁止挂入 P 挡，否则会损伤变速器。

车辆装备

请注意，本手册包含了该车型系列的所有标准装备、国别装备和特殊装备。因此，本手册中所描述的某些装备或功能可能并未装配在您的车辆上或仅在某些市场提供。具体配置信息，请查阅相关销售资料或咨询您购车时的经销商。

转向助力模式

单独切换：电源模式处于 ON，通过多媒体显示屏  车辆设置 → 【行车设置】 → 【转向模式】，可切换转向助力模式。

联动切换：在切换驾驶模式时，转向助力模式也会联动切换。

提示

切换转向助力模式时，需满足以下条件：

- › 电动转向助力系统工作正常。
- › 车速低于 125 公里/小时。
- › 未执行明显转向操作。

轻便

增加转向助力，转向较为轻松，适用于市区等交通拥挤的驾驶环境。

舒适

适用于一般驾驶习惯。

运动

减小转向助力，增加方向盘回馈，建议在高速、雨雪等情况下使用。

全地形控制系统

车辆装备

请注意，本手册包含了该车型系列的所有标准装备、国别装备和特殊装备。因此，本手册中所描述的某些装备或功能可能并未装配在您的车辆上或仅在某些市场提供。具体配置信息，请查阅相关销售资料或咨询您购车时的经销商。

全地形控制系统

系统简介

在复杂的路面条件下，此系统根据所选择的驾驶模式，会自动地优化车辆的各个控制系统以适应相应的地形，有效提高车辆通过性、稳定性及越野能力。

模式介绍

› 2H 模式：适用于公路、铺装路、沥青路、水泥路或被少量冰雪覆盖的硬路面。在良好的路面为您提供优化均衡的驾驶体验。

› 4H 模式：适用于沙漠、雨林、较浅泥地等松散、易滑的路况，优化油门控制以便改善响应和扭矩输出。

禁止在铺装的路面或街道上使用此模式行驶。

› 雪地模式：适用浅雪、冰面、草地、砾石等易滑的路面行驶。车辆二挡起步，四轮驱动动力输出平顺，有良好的驾驶操纵性和稳定性。

禁止在铺装路面或者街道上使用此模式行驶。

› 泥地模式：适用泥泞路面行驶、越野及脱困。通过电子限滑控制，充分利用各车轮的抓地力，使车辆有强劲的动力及越野能力。

禁止在铺装路面或者街道上使用此模式行驶。

› 沙地模式：适用戈壁或者沙漠越野等干燥松软的路面。动力输出响应更加积极。

禁止在铺装路面或者街道上使用此模式行驶。

› 4L 模式：适用于大坡度爬坡、车辆救援等路况。通过增加一级减速比，使车辆获得最大牵引力，在翻越陡坡和车辆救援时，有效提供动力支持。

禁止在铺装路面或者街道上使用此模式行驶。

⚠ 注意

› 不正确的使用驾驶模式会使车辆对路况做出错误响应，从而缩短悬架和传动系统的使用寿命。

› 驾驶员应在车辆进入复杂地形之前，提前对地形进行判断且启动相应的全地形模式，避免车辆失控。

模式切换

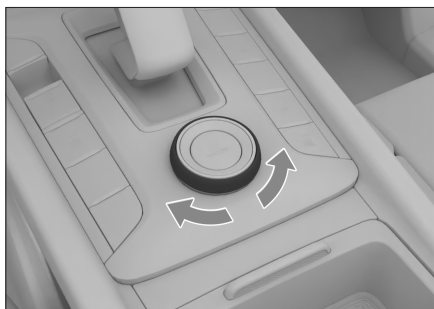

DD2B77C4E077

电源模式处于 ON，转动旋钮可切换 2H、4H、雪地、泥地、沙地模式。

进入与退出 4L 模式：启动车辆，挂入 N 挡并保持静止状态，转动旋钮。当仪表和多媒体显示 4L 模式时，表示已进入 4L 模式；当仪表和多媒体显示其他模式时，表示已退出 4L 模式。

i 提示

- › 完成模式切换后，在仪表和多媒体显示屏会有相关提示。
- › 为保证行车安全，当车速超过 80 公里/小时，将无法进行模式切换。当车速低于限值后，系统会自动切换至请求的模式。
- › 若模式切换异常或仪表有相关提示信息，请按照提示进行操作，确认切换条件满足后，尝试重新切换。
- › 在雪地、泥地、沙地、4L 和 4H 模式下，巡航系统会被禁止使用，电子稳定控制系统默认为关闭状态。
- › 切换驾驶模式时，可能会出现机械结合的撞击声及车辆轻微的闯动情况，属于正常现象。
- › 将车轮回正，可使模式切换更顺畅。
- › 当车辆的后轮在冰雪上打滑时，禁止切换驾驶模式。
- › 当前后轴有较大较劲时，可能会出现模式切换延时（仪表提示移动车辆），此时请尝试低速（车速低于 5 公里/小时）直行，促使车辆完成模式切换。
- › 在切换 4L 模式时，若仪表出现提示且模式切换不成功，可重新启动车辆或前后移动车辆约 1.5 米（车速小于 5 公里/小时）后再进行 4L 模式切换。

- › 4L 模式下行驶时，若挡位切换至手动模式，陡坡缓降系统会自动开启。

! 注意

- › 4L 模式下行驶时，车速必须低于 40 公里/小时，并减少大角度转弯，否则可能会损坏车辆部件。
- › 在成功进入和退出 4L 模式前，禁止行车且挡位必须保持在 N 挡，否则可能损坏分动器。

驾驶模式记忆功能

类型一：通过多媒体显示屏  车辆设置 → 【行车设置】 → 【驾驶模式开关记忆】，可以开启或关闭驾驶模式记忆。

类型二：通过多媒体显示屏  车辆设置 → 【车辆控制】 → 【驾驶控制】 → 【驾驶模式记忆】，可以开启或关闭驾驶模式记忆。

开启此开关，当车辆再次启动时，驾驶模式默认为上次使用的模式。

关闭此开关，当车辆再次启动时，驾驶模式默认为 2H 模式。但是如果您上次使用的 4L 模式，那么当启动车辆时，仍将使用 4L 模式而不是 2H 模式。

! 注意

驾驶四驱（4L 模式、4H 模式、雪地模式、泥地模式、沙地模式）状态下的车辆时，请注意以下事项：

- › 在城市道路、高速公路等附着力高的路面行驶，请使用 2H 模式，如果使用其他模式，可能会损坏车辆部件。

- › 4H、雪地、泥地、沙地模式下行驶时，车速须低于 80 公里/小时，并减少大角度转弯，否则会发生报警并可能会损坏传动系统部件，甚至有车辆侧翻的风险。
- › 使用底盘测功机测速时，请切换至 2H 模式。若不使用 2H 模式，则必须保证前后轮转速同步，否则会损坏四驱系统零部件。
- › 禁止在非 2H 模式下做两驱轮毂测试（包含前轮不转，后轮在滚道或者冰雪路面持续打滑操作）。
- › 在车辆脱困时（例如陷入雪地、泥地、沙地等有车轮打滑工况），可能会因车轮持续打滑触发四驱系统热保护功能，此时应立即停止脱困，在确保安全的情况下停车散热，待四驱系统自动解除过热报警后，再进行脱困。
过热报警解除后，建议多等几分钟时间，可使四驱系统降温更充分，性能恢复的更好。若报警长时间未解除，请联系服务商。
- › 确保车辆四轮轮胎滚动半径一致。
如果更换轮胎，须保证更换后车辆使用的四条轮胎同品牌、同型号；
如果暂时无法保证轮胎一致性（包括更换非全尺寸备胎），须使用 2H 模式行驶，同时须尽快（行驶里程不大于 50 公里）更换轮胎，确保四条轮胎的品牌型号一致；
如果轮胎胎压报警，须及时确认，及时补足胎压，消除报警。
- › 使用千斤顶举升雪地、泥地、沙地、4L、4H 模式下的车辆时，禁止启动发动机或转动轮胎。

否则，会使车辆脱离千斤顶并向前冲出，这十分危险。

车辆装备

请注意，本手册包含了该车型系列的所有标准装备、国别装备和特殊装备。因此，本手册中所描述的某些装备或功能可能并未装配在您的车辆上或仅在某些市场提供。具体配置信息，请查阅相关销售资料或咨询您购车时的经销商。

越野专家模式

模式介绍

在沙地、泥地等较为复杂的越野路况下，当驾驶员需要完全控制车辆时使用此模式，可以增强驾驶员的车辆操控感。

在此模式下，将关闭电子稳定控制系统（ESC），包括牵引力控制系统（TCS）、防侧翻系统（RMI）、车辆动态稳定控制（VDC），但防抱死制动系统（ABS）仍然有效。

i 提示

- › 务必在相关法规允许的范围内谨慎驾驶。
- › 在进入越野专家模式后，电子稳定控制系统处于关闭状态，将无法为车辆的稳定性提供支持，务必谨慎驾驶。
- › 建议有越野驾驶经验的人员使用此模式。

使用方法

启动车辆后，在电子稳定控制系统（ESC）开启状态下，按压  电子稳定控制系统关闭按钮保持 3~10 秒，当仪表显示【越野专家模式】时，表示已进入越野专家模式。再次按压此按钮，可退出该模式。



44B40061C94D

i 提示

- › 如果按压  电子稳定控制系统关闭按钮超过了 10 秒，将无法进入越野专家模式，需重新启动车辆后再次操作。
- › 在进入越野专家模式后，当车速超过 180 公里/小时或 135 公里/小时（某些车型）时，将自动退出该模式。

差速锁

车辆装备

请注意，本手册包含了该车型系列的所有标准装备、国别装备和特殊装备。因此，本手册中所描述的某些装备或功能可能并未装配在您的车辆上或仅在某些市场提供。具体配置信息，请查阅相关销售资料或咨询您购车时的经销商。

差速锁简介

当某个驱动轮打滑时，差速锁可以确保另一侧驱动轮仍然能够获得足够的扭矩，以使车辆获得较大的驱动力，从而脱离困境。

i 提示

- › 在新车行驶前 50 公里内，请尽量避免使用差速锁的锁止功能。
- › 若车辆放置一个月以上，建议行驶约 50 公里后再使用差速锁的锁止功能。
- › 差速锁仅用于车辆脱离困境时使用，脱困后应立即解除锁止。

▲ 注意

- › 禁止在超载情况下使用差速锁。
- › 禁止对车辆的动力总成和传动系统进行改装，以免损坏差速锁。
- › 禁止在铺装路面使用差速锁。

▲ 警告

差速锁锁止后应小心控制车辆，禁止紧急转向，否则会严重影响车辆的稳定性，增加事故风险。

后桥差速锁

手动锁止与解锁



COD380F2D3BC

启动车辆，按压  后差速锁按钮，可以使差速锁锁止或解锁。

按钮上的指示灯点亮，且仪表上  后桥差速锁指示灯（绿色）点亮时，表示后桥差速锁已锁止。

按钮上的指示灯和仪表上  后桥差速锁指示灯（绿色）熄灭时，表示后桥差速锁已解锁。

i 提示

执行差速锁锁止操作时，如果按钮上的指示灯闪烁后熄灭，且仪表上  后桥差速锁故障警告灯（黄色）闪烁后熄灭，表示差速锁锁止条件不满足。必须满足以下基本条件，差速锁才能正常锁止：

- › 车速小于 5 公里/小时。
- › 左右轮速差小于 50 转/分时。
- › 转向辅助未激活。

i 提示

执行差速锁解锁操作时，如果出现解锁困难，可以左右轻打方向盘辅助解锁。

⚠ 注意

差速锁锁止后，应减少大角度转弯，否则可能会损坏车辆部件。

超速报警

差速锁锁止状态下行驶，如果车速提高至 30~40 公里/小时，系统将发出以下报警：

- › 后差速锁按钮上指示灯闪烁。
- › 仪表上  后桥差速锁指示灯（绿色）闪烁。

出现以上现象时，请降低车速。

超速自动解锁

差速锁锁止状态下行驶，如果车速超过 40 公里/小时，则后桥差速锁自动解锁。

解锁后，后差速锁按钮上指示灯以及仪表上  后桥差速锁指示灯（绿色）全部熄灭。

前桥差速锁

手动锁止与解锁

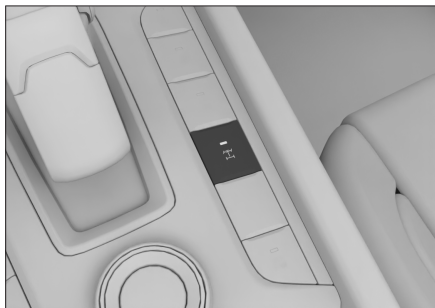

D33A9701C68C

启动车辆，按压  前差速锁按钮，可以使差速锁锁止或解锁。

按钮上的指示灯点亮，且仪表上  前桥差速锁指示灯（绿色）点亮时，表示前桥差速锁已锁止。

按钮上的指示灯和仪表上  前桥差速锁指示灯（绿色）熄灭时，表示前桥差速锁已解锁。

i 提示

执行差速锁锁止操作时，如果按钮上的指示灯闪烁后熄灭，且仪表上  前桥差速锁故障警告灯（黄色）闪烁后熄灭，表示差速锁锁止条件不满足。必须满足以下基本条件，才能正常锁止：

- › 车速小于 5 公里/小时；
- › 后桥差速锁处于锁止状态。
- › 驾驶模式处于 4L 模式。
- › 左右轮速差小于 50 转/分时。

i 提示

› 解锁后桥差速锁时，前桥差速锁也会同步解锁。

› 驾驶模式退出 4L 模式后，前桥差速锁将自动解锁。

› 执行差速锁解锁操作时，如果出现解锁困难，可以左右轻打方向盘辅助解锁。

⚠ 注意

差速锁锁止后，应减少大角度转弯，否则可能会损坏车辆部件。

超速报警

差速锁锁止状态下行驶，车速提高至 30~40 公里/小时，系统将发出以下报警：

- › 前差速锁按钮上指示灯闪烁。
- › 仪表上  前桥差速锁指示灯（绿色）闪烁。

出现以上现象时，请降低车速。

差速锁

超速自动解锁

差速锁锁止状态下行驶，如果车速超过 40 公里/小时，则前桥差速锁自动解锁。

解锁后，前差速锁按钮上指示灯以及仪表上

 前桥差速锁指示灯（绿色）全部熄灭。

车辆装备

请注意，本手册包含了该车型系列的所有标准装备、国别装备和特殊装备。因此，本手册中所描述的某些装备或功能可能并未装配在您的车辆上或仅在某些市场提供。具体配置信息，请查阅相关销售资料或咨询您购车时的经销商。

泊车辅助系统传感器

泊车辅助系统通过摄像头和雷达传感器探测车辆周边的交通情况，并根据探测结果辅助驾驶员采取相应的措施，以提升泊车时的安全性和舒适性。

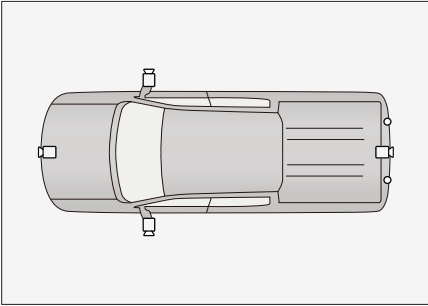

113BDB461ACF

图示	说明	位置
	摄像头	前格栅上； 货箱门上； 左右外后视镜上。
	超声波雷达	后保险杠上

i 提示

因车型配置不同，传感器类型及数量可能有所差异，请以实车为准。

! 警告

- › 泊车辅助系统仅是一种辅助工具，不能代替驾驶员对外界情况的判断。在任何情况下，驾驶员都应该对车辆的安全性负责，并在泊车或类似操作时，随时观察车辆周边情况。
- › 泊车辅助系统存在盲点，可能探测不到某些区域的障碍物。因此，在泊车或类似操作时，请务必确保车辆附近没有儿童或动物。

! 注意

- › 倒车时，应确认货箱门已完全关闭。
- › 禁止敲击摄像头、雷达。
- › 不可用高压水枪正对摄像头、雷达进行冲洗。否则，可能会造成系统故障或引起火灾等。
- › 禁止使用具有磨损性或尖锐的物体清洁摄像头、雷达，请用软布擦拭或用水（低水压）清洗，将摄像头或雷达表面洗干净。

i 提示

泊车系统工作时，受超声波雷达特性影响，以下情况下可能造成泊车系统对障碍物识别效果下降或不识别，导致车辆损坏，包括但不限于：

- › 处于雷达探测盲区的物体，例如较矮小的物体、保险杠下的物体、离车辆太近或太远的物体。
- › 无法探测到的悬空物体，例如消防箱、车辆后备胎、货车车尾。

泊车辅助系统

2

驾驶

- › 周围有同频率的超声波杂音，例如金属声、高压气体排放声、车辆喇叭正对雷达鸣叫时。
- › 障碍物是铁丝网、篱笆、细柱、绳索、购物车、两轮车等细小无法反射有效声波的物体。
- › 障碍物是雪、棉质或表面易吸收声波的物质时。
- › 障碍物为表面不反射探测信号的物体和穿此类衣服的人员时。
- › 障碍为锥状物体或表面倾斜物体时。
- › 障碍为墙角、车辆尾部等直角类物体。
- › 在草地或崎岖不平的路面。
- › 当牌照弯曲、翘起或安装了较大的牌照装饰架时。
- › 超声波雷达受损、错位或被异物遮挡（例如隐形车膜）。
- › 为保证系统正常工作，必须使传感器保持清洁，无积雪和冰等覆盖物。

随着车辆与障碍物距离的缩短，报警声音的频率将逐渐升高，当障碍物与车辆的距离在约 0.4 米以内时，长鸣报警，此时不得再继续倒车，以避免发生碰撞。

全景环视影像

系统简介

全景环视影像通过四个摄像头摄取车辆周边影像，并在显示屏进行显示，从而辅助驾驶员安全、轻松地操控车辆，避免碰撞。

使用方法



4DF1724A4B6C

倒车雷达

系统简介

倒车雷达是一种雷达探测装置。在倒车时，通过传感器探测车辆的后方是否有障碍物以及障碍物距离的远近，并通过声音或声音及图像提示的形式进行报警，从而辅助驾驶员安全、轻松地泊车。

使用方法

开启和关闭方法与全景环视影像相同。

探测范围及报警

倒车时，车辆正后方约 1.5 米范围内探测到障碍物时开始发出报警。

- › 电源处于 ON 模式或启动车辆后，按压  按钮，可开启或关闭全景环视影像。
- › 挂入 R 挡，全景环视影像自动开启。
- › 挂入 P 挡，全景环视影像自动关闭。
- › 车速超过 15 公里/小时，全景环视影像自动关闭。

界面布置

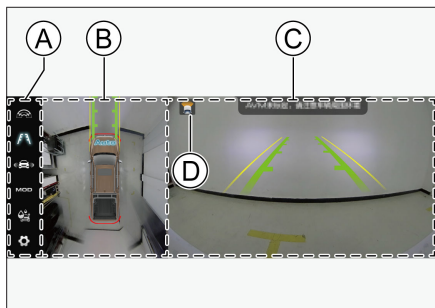

① 功能设置区域

② 俯视图区域

③ 影像区域

④ 视图标识

指示当前视图的方位。

功能设置

：广视

触摸按钮，显示当前挡位所对应的广视视图，再次触摸退出广视视图。

：引导线

触摸按钮可以设置引导线的显示或隐藏。引导线显示车身宽度，可以辅助驾驶员泊车。

：雷达显示

触摸按钮可以打开或关闭此功能。功能开启后，当检测到障碍物时，将用雷达波示意障碍物的方位。

MOD：移动物体探测

触摸按钮可以打开或关闭此功能。功能开启后，当检测到行人等移动物体时，影像界面显示报警提示信息。

：洗车场模式

触摸按钮可以打开或关闭此功能。功能开启后，显示轮胎的前进轨迹，线宽表示轮胎宽度。

：系统设置

触摸按钮进入系统设置界面，可以开启或关闭透明底盘功能。此功能开启后，随着车辆行驶，影像界面逐渐显示车辆下方的路面图像。

自动视角切换

挂前进挡，自动切换至前视影像；挂 R 挡，自动切换至后视影像。

手动视角切换

车速低于 10 公里/小时，触摸俯视图区域，显示方位按钮。触摸不同的方位按钮，影像区域显示该按钮所对应的视角影像。

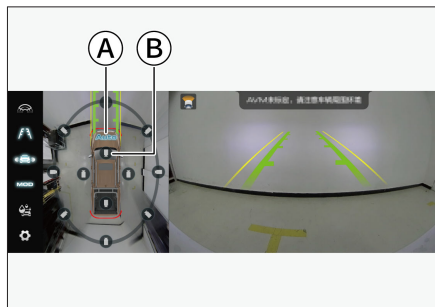

① Auto 按钮

② 自由视角

选择自由视角后，拖动影像区域，可以全方位任意调整视角。

触摸【Auto】按钮可将影像视角切换回自动视角。在自动视角时，系统将根据变速器挡位信息自动切换影像区域的视角。

泊车设置

通过多媒体显示屏  车辆设置 → 【泊车设置】，可以设置泊车相关的功能，具体设置项目请以实车为准。



502F606EFBFE

D 挡低速开启环视设置

开启此功能，每次启动车辆后，第一次挂 D 挡低速行驶时，全景环视影像自动开启。

道路标定

车辆在使用过程中，因装载货物、车辆颠簸或零部件老化等原因导致摄像头位置发生变化时，可能会引起影像拼接错位、模糊、失真等情况。此时，可以通过道路标定功能对影像拼接效果进行优化。

具体标定方法及要求，请参见多媒体显示屏上的提示信息。

恢复出厂标定

可将全景环视影像恢复出厂时的设定。

车辆装备

请注意，本手册包含了该车型系列的所有标准装备、国别装备和特殊装备。因此，本手册中所描述的某些装备或功能可能并未装配在您的车辆上或仅在某些市场提供。具体配置信息，请查阅相关销售资料或咨询您购车时的经销商。

胎压监测系统

系统简介

胎压监测系统（TPMS）可以实时监测轮胎压力和温度，并在轮胎出现异常时及时报警，以提醒驾驶员采取相应措施，从而避免发生事故。

⚠ 注意

- › 如果更换的轮胎为非纯正备件，可能会影响 TPMS 的正常工作。
- › 安装了轮胎防滑链或车轮被覆盖时，TPMS 可能无法正常工作。
- › TPMS 可能因无线电干扰而无法正常工作。

i 提示

- › TPMS 并不能取代正常的轮胎保养。即使 TPMS 没有报警，也应该经常检查轮胎并确保其胎压正常。
- › 车辆行驶所产生的热量、外部环境以及行驶时间等因素会影响轮胎压力。一般情况下，胎压会有 30 千帕左右的波动，这是正常现象。
- › TPMS 不能监测备胎的胎压。

自学习功能

更换轮胎或轮胎换位后可通过自学习功能自动完成数据更新。

需停车超过 17 分钟后，启动车辆以高于 30 公里/小时的车速持续行驶约 9 分钟，系统将自动完成胎压学习与定位。

如果自学习失败，请尽快与服务商联系，重新设置 TPMS。

轮胎信息显示

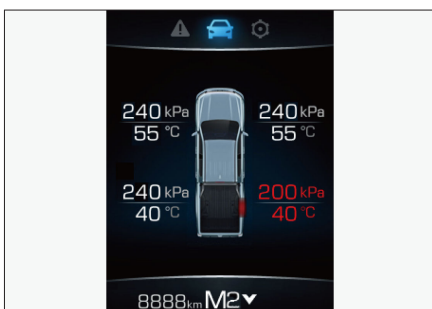

AC1E355F9F7B

按压方向盘上的 ◀ 或 ▶ 按钮，将仪表界面切换至 🚗 行驶数据界面，然后按压 ▲ 或 ▼ 按钮，切换至胎压监测界面，可以查看四个在用轮胎的压力和温度信息。

报警

当轮胎压力过低或温度过高时，仪表将进行如下报警：

- › 弹出相应的报警界面。
- › 异常轮胎的压力值或温度值闪烁报警。
- › 仪表上的 (⚠) 胎压监测系统警告灯（黄色）点亮。

如果行车中出现轮胎报警信息，应避免急转弯和突然制动。请降低车速，并驶入安全地带，尽快停车。

定速巡航

车辆装备

请注意，本手册包含了该车型系列的所有标准装备、国别装备和特殊装备。因此，本手册中所描述的某些装备或功能可能并未装配在您的车辆上或仅在某些市场提供。具体配置信息，请查阅相关销售资料或咨询您购车时的经销商。

定速巡航

定速巡航简介

在笔直畅通的高速公路上驾驶时，定速巡航可使您不用脚踩加速踏板，而使车辆保持在设定的车速行驶。

警告

- 本系统仅是一种辅助工具，不能代替驾驶员对道路及交通状况的判断，更不能代替驾驶员驾驶。在任何情况下，驾驶员都应该对车辆的安全性负责，必须时刻集中精力谨慎驾驶。
- 为避免误操作定速巡航，不使用此系统时请将其关闭。
- 不正确地使用定速巡航会导致撞车事故。
- 只有在气候条件良好，行驶在畅通的高速公路上时，才可使用定速巡航。
- 在诸如市区、蜿蜒道路、湿滑路面、大雨天或其他恶劣气候条件下，不建议使用定速巡航。
- 在坡路上行驶时，禁止使用定速巡航。上下坡行驶时，此系统不能维持设定的车速。
- 定速巡航启动时，禁止驾驶员离开驾驶位置。

- 为保证车辆燃油经济性，请不要高档位低速行驶，或低档位高速行驶。
- 启动定速巡航后，若想尽快使车辆减速，应正常踩下制动踏板。

使用方法

提示

由于定速巡航是为车辆在高速公路和其他条件良好的公路上行驶时而设计的，所以巡航车速的范围为 30~150 公里/小时。

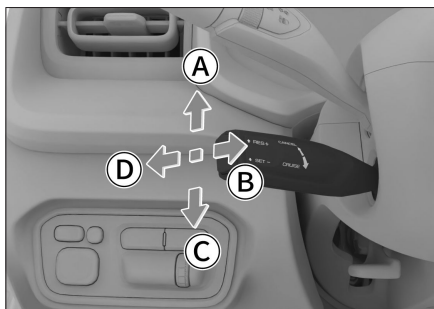

3404E89EB237

- A 恢复巡航/加速 (RES+)
- B 开启/关闭 (CRUISE)
- C 设定巡航车速/减速 (SET -)
- D 解除设定车速 (CANCEL)

设定巡航车速

- 拨动控制杆至【CRUISE】后松开，开启定速巡航系统。
仪表上  定速巡航指示灯（绿色）点亮，表示系统已开启。
- 调整车速，拨动控制杆至【SET -】后松开，仪表显示巡航车速设置信息时，表示巡航车速设定完成。
此时车辆将以当前设定车速匀速行驶。

⚠ 注意

禁止在 1 挡进行巡航行驶。

请在 2H 模式下进行巡航行驶，否则定速巡航可能无法正常工作。

调节设定车速

- › 拨动控制杆至【RES+】或【SET-】后松手，可小幅度提高或降低设定车速。
重复以上操作可稳步提高或降低设定车速。
- › 拨动控制杆至【RES+】或【SET-】并保持，可持续提高或降低车速，当达到希望的车速时，松开即可。

解除设定车速

- › 踩下制动踏板。
- › 拨动控制杆至【CANCEL】。

解除设定的车速后，系统并未关闭，仪表上的  定速巡航指示灯（绿色）仍点亮。

此时如欲恢复原巡航设置，请拨动控制杆至【RES+】后松开。

关闭系统

拨动控制杆至【CRUISE】后松开，系统关闭。

仪表上的  定速巡航指示灯（绿色）将熄灭。

越野巡航辅助系统

车辆装备

请注意，本手册包含了该车型系列的所有标准装备、国别装备和特殊装备。因此，本手册中所描述的某些装备或功能可能并未装配在您的车辆上或仅在某些市场提供。具体配置信息，请查阅相关销售资料或咨询您购车时的经销商。

越野巡航辅助

系统简介

本系统可使您不用踩加速踏板或制动踏板，而使车辆保持在设定的车速行驶。当车辆处于 4L 模式低速行驶在越野路况、颠簸路况或车辆脱困时可使用本系统。

警告

- 本系统仅是一种辅助工具，不能代替驾驶员对道路及交通状况的判断，更不能代替驾驶员驾驶。在任何情况下，驾驶员都应该对车辆的安全性负责，必须时刻集中精力谨慎驾驶。
- 不正确地使用本系统可能会导致撞车事故。
- 若长时间持续使用本系统，可能会导致系统过热，仪表将显示报警信息，此时请立即将车辆停放到安全地点并关闭车辆以使系统冷却。
- 当车辆在本系统工作时出现单侧车轮打滑情况，请及时锁止车辆后桥差速锁。

注意

在某些情况下，系统可能无法保持固定低速，从而可能导致事故。例如：

- 坡度较大的坡。
- 特别崎岖不平的路面。

- 积雪、冰面道路或其他湿滑路面等。

提示

- 车辆处于高速行驶时，本系统无法使用。
- 由于本系统是为车辆在越野路况行驶时而设计的，所以巡航车速为 5~12 公里/小时。



开启与关闭



8CAF4A060BD6

当满足下列条件时，按压副仪表板上的  越野巡航按钮，可开启越野巡航辅助系统，挂入 D 挡或 M 挡后，车辆将自动进入巡航工作状态。再次按压按钮可关闭系统。

- 当前车速低于 20 公里/小时。
- 驾驶员侧车门完全关闭。
- 驾驶员已经正确佩戴安全带。
- 车辆处于 4L 模式时。
- 启动车辆，N 挡踩下制动踏板或挂入 D 挡。
- 已释放驻车制动。

火弹-单排: 越野巡航开启后, 仪表上的  越野巡航待机指示灯 (白色) 点亮时, 表示越野巡航处于准备状态; 仪表上的  越野巡航工作指示灯 (绿色) 点亮时, 表示越野巡航已进入工作状态。

火炮: 越野巡航开启后, 仪表将以文字提示越野巡航的工作状态。

越野巡航挡位 (参考值)	路况
5 挡~6 挡	雪地、泥地、碎石路面 (平路或上坡) 等
7 挡~8 挡	沙地、泥泞路面、草地、 综合越野路面等

巡航车速设置

› 拨动控制杆至【RES+】或【SET-】位置, 可调节设定车速。

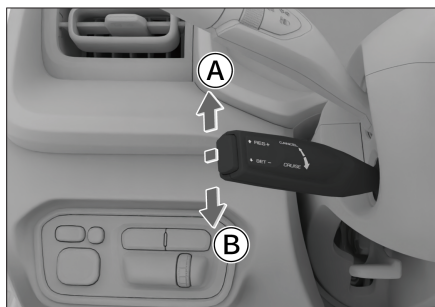

62C607B2CEA1

Ⓐ 加速

Ⓑ 减速

› 踩下加速踏板或制动踏板, 达到所需车速后松开踏板。

推荐的越野巡航挡位

以下列出了部分典型地形以及推荐的越野巡航挡位, 仅供参考:

越野巡航挡位 (参考值)	路况
1 挡~2 挡	岩石路面、凹凸路面 (下坡)、交叉轴路面等
3 挡~4 挡	凹凸路面 (上坡)、碎石路面 (下坡) 等

转向辅助

车辆装备

请注意，本手册包含了该车型系列的所有标准装备、国别装备和特殊装备。因此，本手册中所描述的某些装备或功能可能并未装配在您的车辆上或仅在某些市场提供。具体配置信息，请查阅相关销售资料或咨询您购车时的经销商。

转向辅助（坦克转弯）

系统简介

请在越野巡航辅助开启时使用本系统，否则本系统无法正常工作。（▶ 第 82 页）

本系统在保持设定车速的前提下改善车辆越野性能、有效减小转弯半径，进而提高转弯性能。

使用方法

开启越野巡航辅助后，按压  转向辅助按钮，可开启或关闭转向辅助功能，同时仪表将显示转向辅助功能的工作状态。



30C7CEBE4D57

转向辅助开启后，仪表将以文字提示转向辅助的工作状态。

i 提示

转向辅助功能在越野巡航设定为最低车速时效果最佳。

i 提示

开启转向辅助功能时，必须满足以下基本条件：

- › 已开启越野巡航辅助。
- › 车速低于 15 公里/小时。
- › 后桥差速锁未锁止。
- › 方向盘打满。
- › 未深踩加速踏板和制动踏板。

! 注意

禁止在铺装路面上使用转向辅助功能，否则会加快传动机械部件损伤及轮胎磨损。

车辆装备

请注意，本手册包含了该车型系列的所有标准装备、国别装备和特殊装备。因此，本手册中所描述的某些装备或功能可能并未装配在您的车辆上或仅在某些市场提供。具体配置信息，请查阅相关销售资料或咨询您购车时的经销商。

不停车电子收费系统

系统简介

不停车电子收费系统是用于高速公路或桥梁收费站的自动收费系统（以下简称：ETC）。

通过安装在车辆风窗玻璃上的 ETC 设备与收费站 ETC 车道上的微波天线进行通讯，进行后台结算处理，从而实现车辆通过收费站时无需停车、自动收费的目的。

ETC 设备

ETC 设备位于前风窗玻璃内侧，内后视镜的底座内。

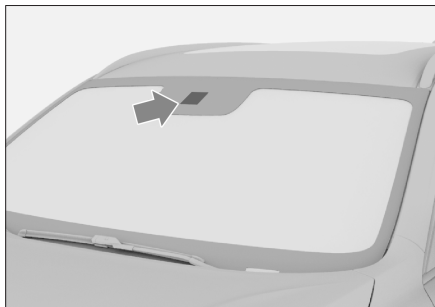

将电源模式切换至 ON 模式，ETC 设备自动开启，同时蓝牙功能开启。

⚠ 注意

如果前风窗玻璃很脏或有大量积雪，请及时清理，以免影响通讯。

图示仅为位置示意，具体车型请以实车为准。

激活 ETC

首次使用 ETC 之前，必须预先设置并激活 ETC 设备。具体方法如下：

1. 使用购车时预留的手机号登录微信小程序“长城 e 智行”，依据提示完成 ETC 账户开通，例如：开户、代扣签约等。
扫描下方二维码，可快速打开微信小程序。



⚠ 注意

ETC 电子账户绑定银行卡需为一类借记卡，建议绑定长城 ETC 合作银行中国工商银行，同时支持中国建设银行、中国农业银行、中国邮政储蓄银行、交通银行、中国银行以及其他部分银行卡绑定，但无法支持市场上所有种类银行卡绑定。

2. ETC 设备激活。

将电源模式切换至 ON 模式，ETC 设备的蓝牙功能自动开启。打开手机蓝牙，通过小程序搜索 ETC 设备并进行激活。激活成功后才能正常使用 ETC。

⚠ 注意

在对不停车电子收费系统进行激活、重新安装或更改信息等操作时，若提示【数据写入异常，请联系客服处理，请勿连续重试避免设备不可用】等相关信息，请及时拨打服务热线进行处理，避免您再次操作失败导致 ETC 设备永久不可用。

不停车电子收费系统

i 提示

- › ETC 设备蓝牙名称为“GWMETC-***”，需通过微信小程序“长城 e 智行”进行连接激活，无法通过手机或车机蓝牙列表直接连接激活。
- › 在对不停车电子收费系统进行激活、重新安装或更改信息等操作时，若提示【打开蓝牙适配器失败】、【扫描设备失败】、【连接失败】等相关信息，请检查并开启手机、微信、微信小程序的蓝牙及位置权限后重试。
- › ETC 设备只能同时连接 1 部手机蓝牙。手机系统版本需满足：iOS 6.0 或 Android 4.3 以上。
- › 关于 ETC 的更多功能，详见“长城 e 智行”，或咨询您购车时的经销商。

- › 长城自带 ETC 享受全国通行通用优惠折扣，不支持个别地区当地包年等优惠政策。
- › 若您的车辆出厂时已装配了 ETC，请勿再另行加装其他 ETC 设备，以免出现相互干扰无法使用的情况，甚至会导致原车 ETC 设备故障永久不可使用。

ETC 设备声音提示

工作状态	声音提示
交易正常	1 声短“嘀”
交易异常	3 声短“嘀”
蓝牙连接正常	1 声短“嘀”
自检异常或故障时	1 声长“嘀”
设备脱落或异常拆卸后报警	2 声长“嘀”

使用 ETC

通过 ETC 车道时，请您与前车之间保持足够的距离，并充分减速（建议不超过 20 公里/小时，或遵循 ETC 车道的限速要求），确保您可以在 ETC 闸门打开后安全通过。

如果 ETC 交易正常，系统会发出 1 声短“嘀”，同时 ETC 闸门打开。

如果 ETC 交易异常，系统会发出 3 声短“嘀”，闸门将无法打开，此时请遵循收费站工作人员的指示。并及时联系服务商进行检修。

A 注意

- › 在 ETC 车道行驶时，不要注视道路两侧的感应设备或信息显示屏，以免影响行车安全。

车辆装备

请注意，本手册包含了该车型系列的所有标准装备、国别装备和特殊装备。因此，本手册中所描述的某些装备或功能可能并未装配在您的车辆上或仅在某些市场提供。具体配置信息，请查阅相关销售资料或咨询您购车时的经销商。

行驶辅助系统安全提示

关于行车安全

切勿因车辆装配了行驶辅助系统而冒险行车，要始终保证车速和驾驶风格与视野、天气、路面、交通状况相适应。

关于改装

对悬架进行改装或使用非指定规格的轮胎或车轮，都将对行驶辅助系统造成影响，并可能导致系统故障。

关于声音和振动

- 某些行驶辅助系统（如防抱死制动系统）工作时可能产生振动或听到电机工作的声音，这并不表示有故障。
- 由于蓄电池亏电而跨接启动车辆时，发动机可能不会平稳运转且防抱死制动系统或电子稳定控制系统警告灯点亮，这是由于蓄电池电压过低引起的，这并不表示防抱死制动系统或电子稳定控制系统有故障。

防抱死制动系统

车辆紧急制动或在湿滑路面行驶期间施加制动时，防抱死制动系统（ABS）有助于防止车轮抱死，以保持对车辆的转向控制。

注意

紧急制动时，请不要分数次、小力度地踩制动踏板。否则，会加长制动距离。

ABS 并非为缩短车辆的制动距离而设计。尤其在下列情况下，与没有装配 ABS 的车辆相比，您的车辆可能会需要更长的制动距离，请务必与前方行驶的车辆保持足够的安全距离：

- 在泥泞、砂砾或积雪路面上行驶时。
- 在装配轮胎防滑链的情况下行驶时。
- 在颠簸路面上行驶时。
- 在坑洼路面或不平路面上行驶时。

下列情况下，ABS 可能无法有效工作：

- 超出轮胎抓地性能的极限（如在积雪路面上使用过度磨损的轮胎）时。
- 在湿滑路面上高速行驶时。

电子制动力分配系统

车辆制动时，电子制动力分配系统（EBD）将自动调节前、后轴的制动力分配比例，提高制动效能，并配合 ABS 提高制动稳定性，从而保证车辆的平稳。

制动力辅助系统

非常迅速地踩下制动踏板时，可触发制动力辅助系统，以协助增大制动效果，并缩短在紧急制动时的刹车距离。

牵引力控制系统

车辆在湿滑路面上起步或加速时，牵引力控制系统（TCS）有助于保持驱动力并防止驱动轮空转。

行驶辅助系统

防侧翻系统

车辆转弯时，防侧翻系统（RMI）通过监测车辆的运动状态，判断是否有侧翻的风险。若有，RMI 将对某个或多个车轮制动减速，以避免车辆发生侧翻事故。

二次碰撞缓解系统

二次碰撞缓解系统（SCM）可在车辆发生第一次碰撞（安全气囊起爆）后，自动对车辆施加制动，以降低车速或停止车辆，进而降低发生二次碰撞事故的几率和伤害程度。

上坡辅助系统

在坡道起步时，驾驶员松开制动踏板后，上坡辅助系统（HHC）可保持制动力约 2 秒，有效防止溜车。

警告

当在坡度大于 30% 的坡道起步时，车辆可能发生溜车。因此不要过度依赖此功能，请注意安全驾驶。

陡坡缓降系统

陡坡缓降系统（HDC）可以在车辆下坡时主动对车辆进行制动，确保驾驶员能够匀速安全地驶下陡坡。

警告

- › HDC 只是起辅助作用。在任何时候驾驶员都应该对车辆的安全性负责，并且时刻留意周围的交通情况。
- › 当坡度过大时，HDC 可能无法使车辆保持匀速地驶下陡坡，此时您可以通过踩下制动踏板来控制车速。

提示



- › 建议在较低挡位使用 HDC。
- › 若车速超过 60 公里/小时，HDC 自动关闭。
- › 开启 HDC 后，仍然可以通过踩制动踏板或加速踏板调整车速。

开启与关闭



F7EB572ECD97

电源模式处于 ON 模式或启动车辆，按压  按钮可以开启或关闭 HDC。

- › 开启 HDC 后，仪表上的  陡坡缓降指示灯（黄色）点亮。
- › 关闭 HDC 后，仪表上的  陡坡缓降指示灯（黄色）熄灭。
- › 当 HDC 工作时，仪表上的  陡坡缓降指示灯（黄色）闪烁。

电子稳定控制系统

电子稳定控制系统（ESC）可帮助降低侧滑危险和在某些行驶状况下通过对单个车轮进行制动来改善行驶稳定性。

ESC 发挥作用时，仪表上的  电子稳定控制系统警告灯（黄色）闪烁。此时，一定要加倍小心。

i 提示



一般情况下，ESC 应始终处于开启状态。仅在以下特殊情况下，才能关闭该系统：

- › 当装配了防滑链行驶时。
- › 当在深雪或松软的路面上行驶时。
- › 当车辆被卡死，需要把车辆摇松时。

以上情况结束后，应立即重新打开 ESC。

开启与关闭



车辆启动后，按压  电子稳定控制系统关闭按钮，仪表上的  电子稳定控制系统关闭指示灯（黄色）点亮，表示系统已关闭；再次按压，可重新开启 ESC。

i 提示

以下情况将自动开启 ESC：

- › 每次启动车辆时。
- › 车速超过 135 公里/小时。

动态方向稳定辅助系统

安全提示

动态方向稳定辅助系统（DST）仅是一种辅助工具，不能代替驾驶员对道路及交通状况的判断，更不能代替驾驶员驾驶。在任何情况下，驾驶员都应该对车辆的安全性负责，必须时刻集中精力谨慎驾驶。

系统简介

在左右车轮附着系数相差较大（例如某些冰雪路面、湿滑路面等）情况下，当车辆紧急制动或加速时，DST 会根据同轴两侧车轮转速差及车辆动态变化量，自动调整方向盘转角，纠正车辆行驶方向。

DST 发挥作用时，仅在有限范围内自动调整方向盘转角。驾驶员需根据实际行驶状况，主动调整方向盘转角以保证正确的行驶方向。

关闭与开启

通过多媒体显示屏  车辆设置 → 【行车设置】 → 【动态方向稳定辅助】，可将此功能设置为开启或关闭。

i 提示

请确认 ESC 已开启，否则 DST 开关无法使用。

排放控制系统

车辆装备

请注意，本手册包含了该车型系列的所有标准装备、国别装备和特殊装备。因此，本手册中所描述的某些装备或功能可能并未装配在您的车辆上或仅在某些市场提供。具体配置信息，请查阅相关销售资料或咨询您购车时的经销商。

提示信息

排放控制系统因发动机型号不同会有差异，具体配备请以实车为准。

禁止对发动机或排放控制系统的任何部件进行改装。

氧传感器

氧传感器用来检测排放废气中氧气的浓度，并反馈回发动机 ECU，以调整发动机的空燃比，使其达到最佳的燃烧效率，降低废气中一氧化碳、碳氢化合物和氮氧化物的含量。

催化转化器

催化转化器是安装在车辆排气系统中最重要的机外净化装置。催化转化器内装有贵金属催化剂，可将一氧化碳、碳氢化合物和氮氧化物等有害气体通过氧化和还原作用转变为无害的二氧化碳、水和氮气。

催化转化器只要正确使用，一般不需要维护，故不要随便拆卸。如需更换时，请联系服务商。

▲ 注意

为避免损坏催化转化器，请注意以下事项：

- › 禁止使用含铅汽油、锰含量超标汽油和硫含量超标汽油。

- › 禁止在燃油量极低的情况下驾驶车辆。如果燃油耗尽会导致发动机熄火（可通过发动机运转不平稳或功率缺失确认），损坏催化转化器。
- › 禁止长时间（5 分钟或更长时间）高怠速运转发动机。
- › 当车辆有发动机故障迹象（如停机或性能下降等），请不要继续驾驶车辆。
- › 禁止在拆下火花塞的状态下运转发动机。
- › 禁止通过推或拉的方式来启动车辆。
- › 禁止加注过多的发动机机油。
- › 请避免催化转化器磕碰。

增压器

增压器可以改善发动机的燃油经济性，提升整车的动力性与性能，减少发动机废气中颗粒物和氮氧化物等有害成分的排量。

燃油蒸发控制装置

车辆正常行驶时，燃油蒸发控制装置可以使燃油蒸汽进入发动机燃烧，以防止燃油蒸汽进入大气。

曲轴箱排放控制装置

曲轴箱排放控制装置可以将曲轴箱内的混合气（未燃烧的燃油蒸气、水蒸气和废气等）通过连接管导向进气管的适当位置，返回气缸重新燃烧。这样既可以减少排气污染，又可以提高发动机的经济性。

车载诊断系统

发动机系统故障警告灯是车载诊断系统的一部分。

装配有车载诊断系统的发动机电子控制模块存储了各种故障数据（尤其是废气排放的故障数据）。如果蓄电池电缆被断开将导致该数据被删除，难以进行快速诊断。因此，检查发动机系统故障警告灯点亮原因时，请不要断开蓄电池电缆。

车辆对燃油蒸发控制系统诊断时，车辆后部的碳罐截止阀会发出“咚”的正常工作声音。

汽油颗粒捕集器

功能介绍

汽油颗粒捕集器（GPF）是车辆配备的尾气减排系统的组成部分。它可以在微小颗粒物进入大气之前将其进行捕捉，降低对大气的污染。

警告

再生过程中会产生高温，禁止在排气管、汽油颗粒捕集器或隔热板处加装易燃材料。否则，容易酿成火灾事故。

再生程序

在行车过程中，当 GPF 达到一定条件，车辆在满足行车工况时会自动启动再生程序。此时，仪表会出现【颗粒捕集器正在再生】提示。再生程序会将颗粒物进行充分燃烧，使 GPF 处于稳定有效工作的状态。

再生过程中，建议遵循以下行车工况驾驶车辆，直至报警提示信息消除，再生完成。

（为便于查看，期间请勿屏蔽该报警提示信息）

- › 尽量选择在路况良好的道路上匀速行驶，同时保持挡位在 3 挡及以上，车速大于 80 公里/小时。
- › 避免发动机怠速运转。

- › 避免停车或关闭发动机。

注意

- › 若行车工况不满足，车辆长时间无法自动启动再生程序，仪表会出现【颗粒捕集器需要再生】报警提示。此时，请您启动发动机后（水温表中指示处于中等及以上位置），按再生程序中的行车工况驾驶车辆，使车辆启动再生程序。未按上述操作执行，会影响发动机、颗粒捕集器的正常工作，可能会造成车辆部件损坏。
- › 必须加注符合国家法规标准的汽油，避免使用燃油添加剂等。防止因油品问题而导致颗粒物增多或催化器中毒。
- › 请定期更换指定型号的机油。

警告

在执行自动再生程序期间，请遵守所有交通法规。

提示

在日常驾驶时，请遵守以下建议：

- › 避免发动机长时间或频繁低转速大油门运行。
- › 避免发动机长时间或频繁怠速运行。
- › 避免频繁停车或关闭发动机。
- › 避免经常性短途驾驶。

仪表

车辆装备

请注意，本手册包含了该车型系列的所有标准装备、国别装备和特殊装备。因此，本手册中所描述的某些装备或功能可能并未装配在您的车辆上或仅在某些市场提供。具体配置信息，请查阅相关销售资料或咨询您购车时的经销商。

仪表概览

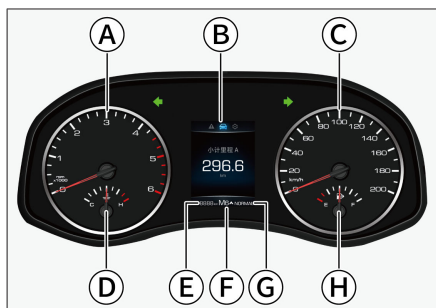

- Ⓐ 发动机转速表
- Ⓑ 信息中心
- Ⓒ 车速表
- Ⓓ 水温表
- Ⓔ 总里程
- Ⓕ 挡位及换挡提示
- Ⓖ 驾驶模式
- Ⓗ 燃油表

i 提示

根据车型不同，仪表可能略有不同，请以实车为准。

发动机转速表

显示当前发动机转速。

信息中心

选择不同的功能标签，可切换信息中心的显示内容。可查看 行驶数据、 菜单设置、 报警信息。

行驶数据：包含里程、油耗、平均车速、行驶时间、续航里程、胎压监测、越野信息（坡度、海拔、气压）、指南针等信息。

菜单设置：包含车速报警设置、行驶数据设置、压力单位、温度单位、里程油耗单位、语言设置、保养里程、出厂设置。

报警信息：显示当前存在的报警提示信息。

挡位及换挡提示

显示当前挂入的挡位。当系统识别到需要升挡或降挡时，将显示 升挡符号或 降挡符号，以提示驾驶员进行升挡或降挡。

驾驶模式

显示当前选定的驾驶模式。关于驾驶模式的详细信息请参见“全地形控制系统”。

(▷ 第 68 页)

车速表

显示当前的行驶速度。

水温表

显示发动机冷却液的大致温度。

! 注意

当水温到达红色预警区时，应立即减速并靠近路边停车检查，待发动机水温正常后，方可重新启动发动机。

燃油表

显示油箱中剩余的大概油量。

i 提示

长时间行驶在坡路上或拐弯时，油箱内的燃油处于移动状态，燃油显示可能不稳。

方向盘按钮

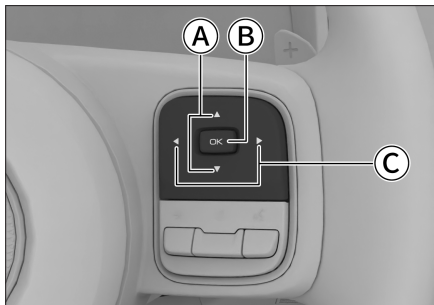

Ⓐ 翻页按钮

Ⓑ 确认按钮

Ⓒ 选择按钮

选择按钮

按压 ◀ 向左按钮或 ▶ 向右按钮，可使信息中心切换至 🚗 行驶数据界面、⚙️ 菜单设置界面或 ▲ 报警信息界面。

当有上级菜单界面时，按压 ◀ 向左按钮，可返回上级菜单。

翻页按钮

按压 ▲ 上翻按钮 或 ▼ 下翻按钮，可查看行驶数据界面、菜单设置界面或报警信息界面的各项信息。

确认按钮

在菜单设置界面时，按压【OK】按钮，可进入已选定条目的下一级菜单，进行相关设置。

当仪表发出报警信息时，长按【OK】按钮，可以暂时屏蔽当前所有的重要报警信息。

在行驶数据界面时，长按【OK】按钮，可以对小计里程、平均油耗、行驶时间、平均车速的数值进行清零。

行驶数据界面

按压方向盘上的 ◀ 向左按钮或 ▶ 向右按钮，将选项切换至 🚗 行驶数据界面，然后按压 ▲ 上翻按钮或 ▼ 下翻按钮，可以切换行驶数据界面的显示信息。

行驶数据：包含平均油耗、瞬时油耗、小计里程、平均车速、行驶时间、续航里程、胎压监测、越野信息（坡度、海拔、气压）、指南针等信息。

i 提示

- › 加油后，续航里程将重新计算。实际的行驶距离将根据驾驶习惯和道路情况而变化。
- › 如果仪表上的 🛢️ 燃油量低警告灯（黄色）点亮，即使显示能够行驶更远，也要加油。

i 提示

- 平均油耗、平均车速、小计里程、行驶时间均存在 A 和 B 两个数据界面。
- › A 数据界面显示本次点火周期内的行驶数据，电源切换至 OFF 模式，超过 4 小时将自动清零。
- › B 数据界面显示自上次手动清零后至今的行驶数据。

› 当信息中心显示小计里程、平均油耗、平均车速或行驶时间时，按压方向盘上的【OK】按钮，可以在 A 数据界面和 B 数据界面之间切换。

› 当信息中心显示小计里程、平均油耗、平均车速或行驶时间时，长按方向盘上的【OK】按钮，可以手动清零所有 A 数据界面或 B 数据界面。

里程油耗单位

可对里程油耗单位进行设置。

语言设置

可设置仪表的显示语言。

保养里程

可查看车辆距下次保养的里程。

此信息仅用于提醒您及时保养车辆。

出厂设置

可使信息中心部分内容恢复为出厂时的设置。

报警信息界面

按压方向盘上的 ◀ 向左按钮或 ▶ 向右按钮，将选项切换至 ▲ 报警信息界面，然后按压 ▲ 上翻按钮或 ▼ 下翻按钮，可逐项查看所有的重要报警信息和次要报警信息。

大多数报警信息在仪表上还会有一个对应的报警指示灯。在显示报警信息时，相应的报警指示灯也会亮起。

报警信息的优先顺序高于行驶数据信息，所以仪表将会优先显示报警信息。

请严格按照报警信息的指示进行操作，如无相关指示，请停车检查或咨询服务商。

⚠ 注意

› 不要忽视报警提示信息，否则，可能会对车辆造成严重损坏。

› 如果报警指示灯亮起，请在确保安全的情况下尽快停车并联系服务商。

菜单设置界面

按压方向盘上的 ◀ 向左按钮或 ▶ 向右按钮，将选项切换至 ☰ 菜单设置界面，然后按压 ▲ 上翻按钮或 ▼ 下翻按钮，可切换菜单设置界面的选项。

车速报警设置

按压方向盘上的【OK】按钮，可开启或关闭车速报警功能。

功能开启后，通过按压 ▲ 上翻按钮或 ▼ 下翻按钮可调整报警车速。

当车速达到或超过设定值时，仪表会发出警告，提醒您车速过高，请安全驾驶。

行驶数据设置

可以将行驶数据界面的部分显示项目，设置为隐藏或显示。

可对小计里程、平均油耗、行驶时间、平均车速等数据进行一键全部清零。

压力单位

可对压力单位进行设置。

温度单位

可对温度单位进行设置。

重要报警信息

如果存在多个重要报警信息，则会依次循环显示。报警条件撤销后，其对应的报警信息同时撤销显示。

长按方向盘上的【OK】按钮可以屏蔽重要报警信息，同时仪表上  重要报警指示灯（红色）点亮，以提示您报警信息并未解除。

次要报警信息

次要报警信息显示几秒后会自动消失，同时仪表上  次要报警指示灯（黄色）点亮，以提示您报警信息并未解除。

仪表颜色设置

类型一：通过多媒体显示屏  车辆设置 → 【行车设置】，可设置仪表信息中心的背景颜色。

类型二：通过多媒体显示屏  车辆设置 → 【车辆控制】 → 【车身控制】，可设置仪表信息中心的背景颜色。

【仪表颜色跟随驾驶模式变化】：开启此开关，当切换驾驶模式后，系统将自动切换仪表信息中心的背景颜色。

【仪表颜色选择】：可以手动切换仪表信息中心的背景颜色。

提示

- › 欲手动切换仪表信息中心背景颜色时，需关闭【仪表颜色跟随驾驶模式变化】的开关。
- › 由于配置不同，某些车型无【仪表颜色跟随驾驶模式变化】开关。

仪表指示灯

车辆装备

请注意，本手册包含了该车型系列的所有标准装备、国别装备和特殊装备。因此，本手册中所描述的某些装备或功能可能并未装配在您的车辆上或仅在某些市场提供。具体配置信息，请查阅相关销售资料或咨询您购车时的经销商。

仪表指示灯

提示

- › 电源切换至 ON 模式时，部分指示灯和警告灯会短时点亮，表示正在进行系统自检，属于正常现象。
- › 根据车型配置不同，并非仪表上的所有指示灯和警告灯均可点亮。



重要报警指示灯

此红色灯点亮，表示车辆当前存在重要报警信息且有至少一条重要报警信息被手动屏蔽。

警告

不要忽视任何报警提示信息。否则，可能会对车辆造成严重损坏或发生意外事故。

提示

车辆当前存在的所有报警信息，可在仪表的报警信息界面查看。



安全带未系警告灯

此红色灯点亮，表示驾驶员或者副驾驶员未系安全带。



驻车制动指示灯

此红色灯点亮，表示已施加驻车制动。

此红色灯闪烁，表示制动盘温度过高或路面坡度过大，有溜车风险。此时请踩下制动踏板并尽快将车辆停至平坦道路。



制动系统故障警告灯

此红色灯点亮，表示制动液液位过低或制动力分配系统出现故障。

此时，请立即将车辆停放在安全地点，并联系服务商。否则，会造成重大事故。



发动机水温高警告灯

此红色灯点亮，表示发动机冷却系统水温过高。此时，请停车检修，否则会损坏发动机。



蓄电池充电系统警告灯

车辆启动后，此红色灯点亮，表示充电系统存在故障。请立即将车辆停放在安全地点，并联系服务商。



机油压力低警告灯

此红色灯点亮，表示机油不足。此时应尽快到安全地点停车并关闭发动机，否则，将严重损坏发动机部件。停歇几分钟后检查机油油量，必要时添加机油。若油量正常，此灯仍然点亮，请联系服务商。



安全气囊故障警告灯

此红色灯点亮，表示安全气囊系统出现故障。此时，请联系服务商。



变速器过热警告灯

此红色灯点亮，表示自动变速器油温过高。车辆启动后，若此灯点亮，应尽快到安全地点停车并关闭车辆，以使变速器冷却。经上述方法处理后，若此灯仍然点亮，请联系服务商。



电动助力转向故障警告灯

此红色灯点亮，表示电动助力转向系统出现故障，转向助力消失。此时，应将车辆停靠在安全地点，关闭车辆后等待数分钟再重新启动车辆，若此灯仍保持点亮，请尽快到服务商处进行检修。

警告

此灯点亮并显示为红色时，电动助力转向系统将停止工作。此时，需要使用较大的力量操作方向盘才能够实现转向，请尽快到服务商处进行检修。



次要报警指示灯

此黄色灯点亮，表示车辆当前存在次要报警信息。

警告

不要忽视任何报警提示信息。否则，可能会对车辆造成严重损坏或发生意外事故。

提示

- › 次要报警信息在仪表信息中心显示数秒后会被自动屏蔽。
- › 车辆当前存在的所有报警信息，可在仪表的报警信息界面查看。



后雾灯指示灯

此黄色灯点亮，表示后雾灯处于点亮状态。



驻车制动故障警告灯

此黄色灯点亮，表示电动驻车制动系统出现故障。



自动驻车待机指示灯

此黄色灯点亮，表示自动驻车功能开启并处于准备状态。



防抱死制动系统故障警告灯

此黄色灯点亮，表示防抱死制动系统出现故障。此时，请联系服务商。

此灯点亮时，车辆仍具有普通的制动能力，但没有防抱死功能。



电子稳定控制系统警告灯

此黄色灯闪烁，表示电子稳定控制系统处于工作状态。

此黄色灯点亮，表示电子稳定控制系统故障。



电子稳定控制系统关闭指示灯

此黄色灯点亮，表示电子稳定控制系统关闭。



陡坡缓降指示灯

此黄色灯点亮，表示陡坡缓降系统开启。

仪表指示灯

此黄色灯闪烁，表示陡坡缓降系统正在工作。



燃油量低警告灯

此黄色灯点亮，表示燃油不足。在坡道或转弯等情况下，因油箱内燃油流动，此灯可能提前点亮。

注意

禁止在燃油剩余量极低的情况下驾驶车辆。否则，可能会因燃油耗尽而损坏排放控制系统及动力系统。



胎压监测系统警告灯

此黄色灯点亮，表示轮胎气压过低或温度过高。此时，请停车检查并联系服务商。

此黄色灯闪烁一段时间后点亮，并伴有数次声音提示，表示胎压监测系统出现故障。

警告

若此灯点亮，应避免急转弯或紧急制动，并尽快将车辆驶入安全地点，停车检查。

在轮胎气压过低或温度过高的情况下驾驶车辆，会增加轮胎发生故障的可能性，甚至会导致车辆严重损坏或发生意外事故。



发动机系统故障警告灯

车辆启动后，此黄色灯点亮，表示发动机存在影响排放的故障。此时，请联系服务商。

提示

若油箱盖未安装到位，可能会导致此灯点亮。



发动机维修警告灯

此黄色灯点亮，表示发动机存在非排放方面的故障。此时，请联系服务商。



后桥差速锁故障警告灯

此黄色灯点亮，表示后桥差速锁出现故障，请及时到服务商处进行检修。



前桥差速锁故障警告灯

此黄色灯点亮，表示前桥差速锁出现故障，请及时到服务商处进行检修。



电动助力转向故障警告灯

此黄色灯点亮，表示转向助力效果降低，此时需要使用更大的力量操作方向盘。若重新启动车辆或者短距离行驶后此灯仍保持点亮，请尽快到服务商处进行检修。



左转向指示灯

左转向灯工作时，左转向指示灯闪烁。

开启危险警告灯时，转向指示灯及车外所有的转向灯将一起闪烁。

提示

转向指示灯快速闪烁时，通常意味着转向灯损坏，应尽早更换。否则，其他驾驶员将看不到您发出的信号。



右转向指示灯

右转向灯工作时，右转向指示灯闪烁。

开启危险警告灯时，转向指示灯及车外所有的转向灯将一起闪烁。

i 提示

转向指示灯快速闪烁时，通常意味着转向灯损坏，应尽早更换。否则，其他驾驶员将看不到您发出的信号。



拖车转向指示灯

正确连接挂车取电口后，此绿色灯与转向灯以相同的频率闪烁。



灯光总开关指示灯

此绿色灯点亮，表示灯光总开关处于开启状态。



位置灯指示灯

此绿色灯点亮，表示前、后位置灯及牌照灯处于点亮状态。



自动驻车工作指示灯

此绿色灯点亮，表示自动驻车功能开启并处于工作状态。



定速巡航指示灯

此绿色灯点亮，表示定速巡航系统已开启。



后桥差速锁指示灯

此绿色灯点亮，表示后桥差速锁锁止成功。



前桥差速锁指示灯

此绿色灯点亮，表示前桥差速锁锁止成功。



远光灯指示灯

此蓝色灯点亮，表示远光灯处于点亮状态。

挂车牵引

车辆装备

请注意，本手册包含了该车型系列的所有标准装备、国别装备和特殊装备。因此，本手册中所描述的某些装备或功能可能并未装配在您的车辆上或仅在某些市场提供。具体配置信息，请查阅相关销售资料或咨询您购车时的经销商。

牵引须知

请务必确认您已具备相应的驾驶资质要求，再决定牵引挂车行驶。

决定牵引挂车时，首先应查看您所在地区有关机动车的规定，然后决定牵引方法。

由于每个地区对牵引挂车和使用装置的法规不同，牵引前须查阅当地相关法规。

注意

- › 牵引挂车时，请遵守当地的相关法律法规，严禁私自改装。
- › 在新车磨合期内，不要牵引挂车。
- › 在不牵引挂车的时候，请拆下牵引装置。
- › 牵引车的外后视镜应符合法规要求，如不满足请安装合适的挂车后视镜。

驾驶说明

牵引挂车会影响您车辆的操控性能、制动性能、燃油消耗等。为了您和乘客的安全，保证安全的牵引挂车，请遵循以下驾驶建议。

起步行车

行车前，请确保牵引车与挂车的胎压、灯光和连接装置正常。

请安全装载挂车货物，确保货物被安全固定在挂车上，确保挂车保持水平，否则请不要驾驶车辆。

起步要平稳，避免急加速和紧急制动，特别是在湿滑路面上行驶时，可能会因为打滑而导致车辆失控。

侧风、崎岖道路可能会导致车辆摆动，严重影响操控车辆。任何情况下，只要察觉到车辆有轻微的摆动迹象，双手握紧方向盘，并立即慢慢地降低车速，不要试图通过提高车速来消除摇摆。

应尽量避免牵引车空载而挂车负载。如果无法避免，由于载荷分布不合理，应低速行驶。

制动

牵引挂车的状态下，会增加车辆的制动距离。因此，应加大与前车的行驶距离。

警告

- › 若您的挂车配备有制动系统，请遵守当地的相关规定，正确安装及操作此系统。
- › 切勿将挂车液压制动系统直接连接至牵引车的制动系统。

超车

牵引挂车时，车辆的车身长度加上挂车会变得更长，因此在超车时，需要经过更长的超车距离，才能返回到原来行驶的车道。

倒车

牵引挂车时倒车不同于一般倒车，比较困难，应特别小心并加强练习。

倒车时，用单手握住方向盘的底端，将您的手向左转动，即可将挂车转向左方，向右方转动，可将挂车转向右方。一定要低速倒车，如有可能可以请他人协助。

转弯

牵引挂车时，转弯要平稳，尽量避免颠簸或突然操作，并应提早开启转向信号灯。转弯时，转弯半径必须比未牵引挂车时大。这样才能使挂车不会碰到路肩、路标、树木或其他物体。

坡路行驶

牵引挂车行驶至较陡或较长的坡路时，应提前减速降挡。

根据挂车重量和坡路坡度来决定驾驶速度，以减少发动机和变速器过热的可能性。

尽量避免在坡路上驻车，如果无法避免，需在牵引车和挂车的轮胎下面放置止动块，并施加驻车制动。

警告

在陡坡上牵引挂车时，一定要特别注意发动机水温表，确定发动机没有过热。

如果发动机水温过高，为了确保安全，应立即停车，让发动机怠速运转直到冷却。

牵引装置安装点



12E470E6A0EC

牵引装置安装点位于车辆后保险杠下方。

牵引装置需车主自行购买。安装时必须遵守牵引装置制造商的操作说明。我们建议由服务商进行安装。

提示

上图所示的牵引装置支架可能与实车略有不同，请以实车为准。

挂车取电口

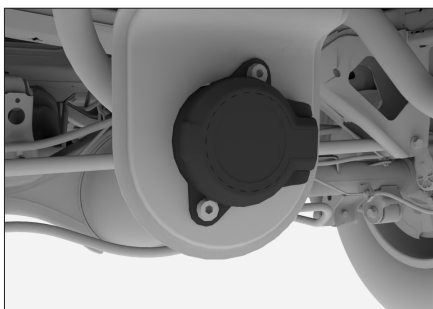

5DCCCA8008A0

挂车取电口（连接器）位于牵引装置安装点左侧附近。

本车取电口为 13 针，若挂车（拖车）的连接器是 7 针，则需要自行购置适配器。

取电口对应标准：GB/T 20718-2006、ISO 11446:2004。

挂车牵引

取电口针脚

在取电口护盖内侧，可以查看针脚号信息。

针脚号 (接点)	功能
1	左转向灯
2	后雾灯
3	1~2 号和 4~8 号接点的公共回路
4	右转向灯
5	右后位置灯、右后示廓灯、右侧标志灯、后牌照板照明装置
6	制动灯
7	左后位置灯、左后示廓灯、左侧标志灯、后牌照板照明装置
8	倒车灯
9	常设的供电电源
10	由电源开关控制的供电电源
11	10 号接点回路
12	预留
13	9 号接点回路

⚠ 注意

- 在挂车上三条回路接点（3、11、13号接点）禁止连接电器设备。
- 后牌照板照明装置禁止与 5 和 7 号接点同时连接。

技术参数

车辆的牵引能力将取决于车辆规格、负载、道路情况和挂车规格等。为保证行车安全，请不要超速、超载行驶，具体参数请参照下表。

项目	数据
发动机型号	GW4C20B
变速器类型	8AT
驱动形式	4WD
最大组合总质量[千克]	5208
最大允许前/后轴荷[千克]	1208/1500
挂车质量[千克]	2500
连接点静态垂直载荷[千克]	100
牵引装置后悬(推荐)[毫米]	1312

最大组合总质量

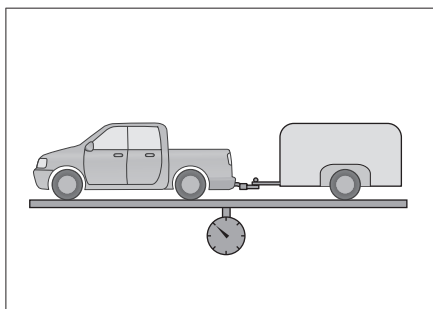

B8CB361F8C80

最大组合总质量是指牵引车（包括乘员和货物）、牵引装置和挂车（包括挂车和货物）允许的最大总质量。

最大允许前后轴荷

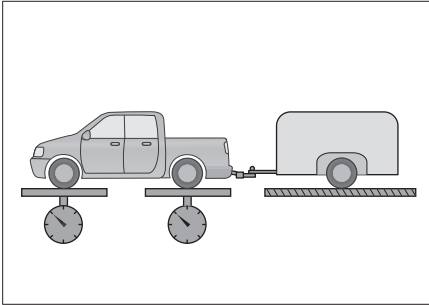

最大允许前后轴荷是指牵引车前后轴所允许的最大承载重量。

挂车质量

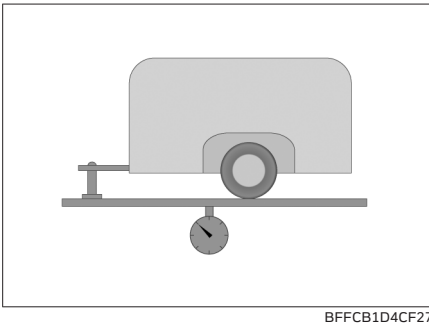

挂车质量是指被允许的挂车总重量，包括挂车和挂车内货物的重量之和。

连接点静态垂直载荷

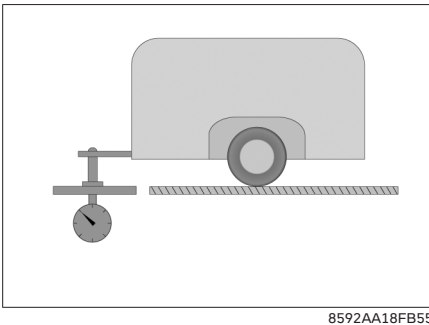

连接点静态垂直载荷是指车辆在静止状态下，挂车与牵引装置连接处能承受的垂直方向的最大载荷。

牵引装置后悬

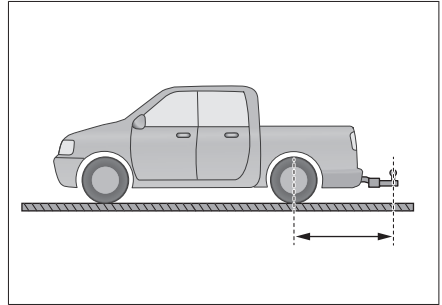

牵引装置后悬是指被允许的牵引装置连接点中心与牵引车辆后轴中心线之间的水平距离。

氮气减振器

车辆装备

请注意，本手册包含了该车型系列的所有标准装备、国别装备和特殊装备。因此，本手册中所描述的某些装备或功能可能并未装配在您的车辆上或仅在某些市场提供。具体配置信息，请查阅相关销售资料或咨询您购车时的经销商。

氮气减振器调节

前减振器调节

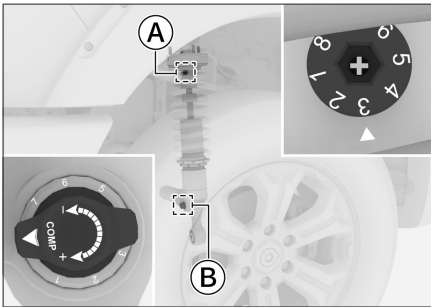

44B2BC75EDA3

- Ⓐ 回弹调节旋钮
- Ⓑ 压缩调节旋钮

旋转调节旋钮，三角箭头指示的数字即为当前挡位。

压缩调节：转动旋钮即可调节挡位。1 挡阻尼最大，8 挡阻尼最小。

回弹调节：将随车附带的调节杆（钥匙）插入旋钮的凹槽，拧动即可调节挡位。1 挡阻尼最大，8 挡阻尼最小。

⚠ 注意

将旋钮按一个方向旋转至末端后，不可再继续旋转，否则可能会损坏相关部件。

调节杆



2CDDC5B17644

后减振器调节

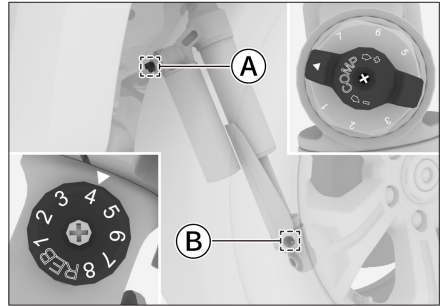

B3C8786ACF55

- Ⓐ 压缩调节旋钮
- Ⓑ 回弹调节旋钮

旋转调节旋钮，三角箭头指示的数字即为当前挡位。1 挡阻尼最大，8 挡阻尼最小。

⚠ 注意

将旋钮按一个方向旋转至末端后，不可再继续旋转，否则可能会损坏相关部件。

挡位调节的参考

同速度下，1 挡阻尼力最大，即减振器最硬。8 挡阻尼力最小，即减振器最软。一般出厂默认为 5 挡（标准模式）。

以下模式供参考，可根据个人的驾驶风格调整合适挡位。

- › 1~3 挡: 越野模式 (穿越、沙漠、坑洼路)。
- › 4~6 挡: 标准模式 (综合路况)。
- › 7~8 挡: 舒适模式 (公路、水泥路等铺装路面)。

警告

请将车辆停稳，并施加驻车制动，确认周边环境安全后，再调节氮气减振器的挡位。

提示

无论前减振器还是后减振器，左右调节的挡位推荐一致，否则会带来操控上的影响。

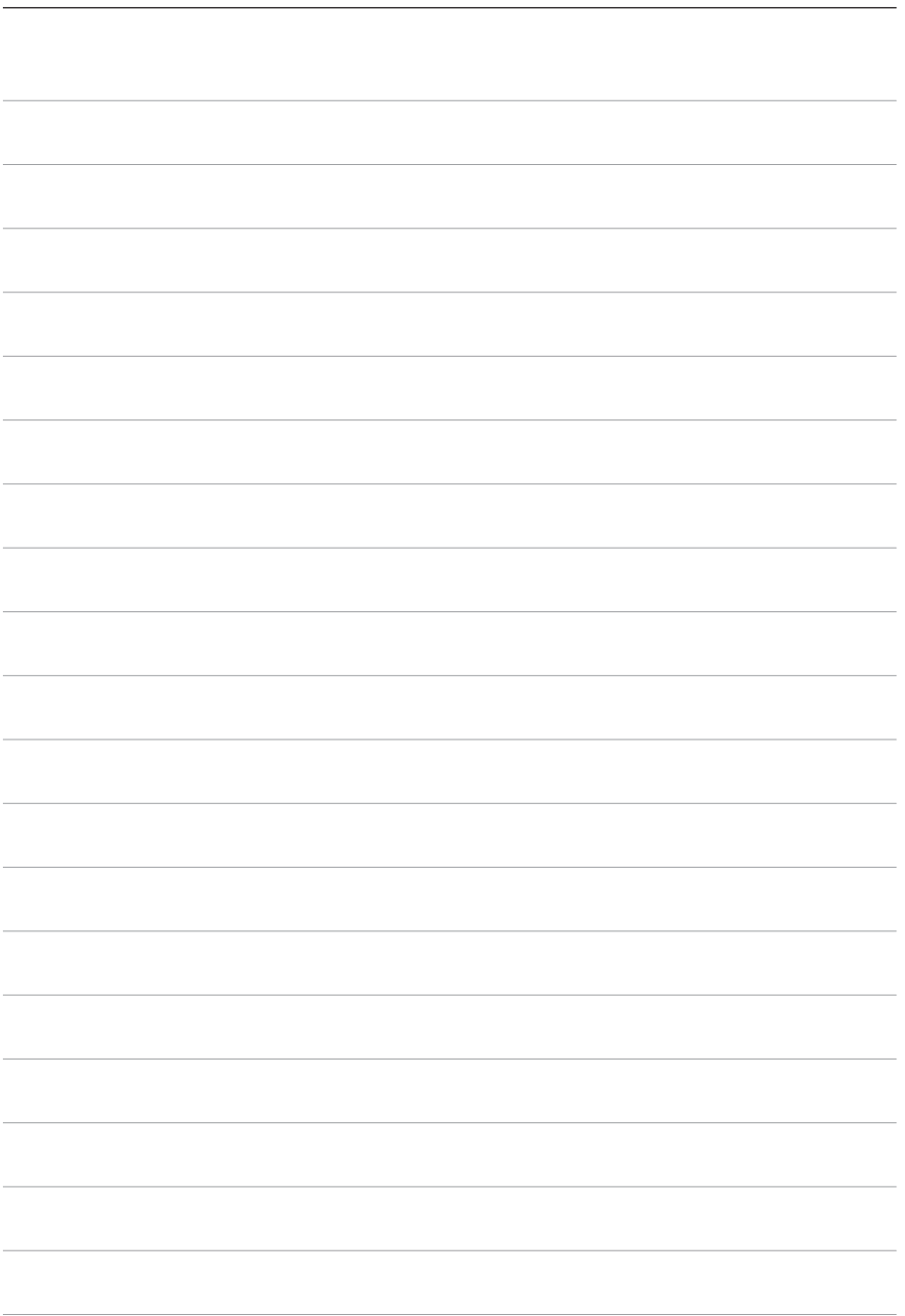

3

视听系统

安全提示	108
多媒体（无网版）	110
多媒体（网联版）	122

安全提示

车辆装备

请注意，本手册包含了该车型系列的所有标准装备、国别装备和特殊装备。因此，本手册中所描述的某些装备或功能可能并未装配在您的车辆上或仅在某些市场提供。具体配置信息，请查阅相关销售资料或咨询您购车时的经销商。

安全提示

- › 在使用本系统中的任何功能时应确保不会分散注意力和妨碍安全驾驶。在驾驶过程中，安全操作车辆是首要任务，务必遵守所有交通规则。
- › 在行驶过程中，驾驶员禁止操作本系统，并将系统音量保持在适当大小，避免因注意力不集中而影响行驶安全。
- › 只可在法律允许的地区使用本系统。某些国家或地方性法规可能禁止在驾驶员视野范围内使用显示屏。
- › 禁止拆解或改装本系统。
- › 本系统发生故障后，请立即停止使用并联系服务商，切勿私自修理。

关于使用

- › 为安全起见，车辆开始行驶时，某些功能可能无法操作。
- › 禁止用力按压面板上的按键或旋钮。
- › 禁止重压或使用尖锐物划刻显示屏。
- › 清洁显示屏时，禁止使用有磨砂作用的擦拭物或含有机溶剂的清洁剂。
- › 使用过程中，画面如有抖动现象禁止对显示屏进行敲打。

关于收音机

在行驶中由于路况、天气等环境所致，可能会出现搜索不到电台、有噪音、串台等现象。

关于 USB 存储设备

由于 USB 存储设备的型号众多，本系统不能保证兼容所有的 USB 存储设备。

关于蓝牙

- › 由于手机品牌众多、功能各异，本系统不能保证兼容所有手机。
- › 蓝牙配对时，若无法搜索到本系统蓝牙设备名称，请重启手机端蓝牙，重新搜索。
- › 蓝牙无法连接时，请将手机端蓝牙的已配对设备删除，再重新配对。
- › 使用过程中，如果蓝牙功能出现异常，请断开蓝牙并重新连接。

导航系统局限性

关于导航系统

导航系统是利用卫星信号、车辆信号、地图数据等来计算当前车辆位置。一般情况下，导航系统通过 4 颗或更多卫星可以准确的计算出当前车辆位置。

请在遵守交通法规的前提下使用本系统。

请在停车后操作本系统。

关于误差

在卫星信号接收正常的情况下，导航系统也存在一定的误差，但大多数情况下导航系统能够通过自动纠正补偿这种误差。

天气原因或物理阻隔（高山、隧道、高楼、大树等）会影响导航信号的接收效果，此时，导航系统可能无法准确的显示当前车辆位置。

即使导航系统接收到清晰的卫星信号，在某些情况下也可能无法准确的显示当前车辆位置或出现不适当的路径引导。

在下列情况下，可能无法准确的显示当前车辆位置：

- › 在转弯角度较小的 Y 形路上行驶时。
- › 在蜿蜒道路上行驶时。
- › 在溜滑道路上行驶时（如路面有沙石、冰雪等）。
- › 存在平行道路时。
- › 通过渡轮或车辆运载工具运输后。
- › 在停车场的转车盘上转动后。
- › 在带车棚的停车场或车库时。

在下列情况下，可能出现不适当的路径引导：

- › 未按照路径引导的指示行驶时。
- › 如果您设定多个目的地，但却跳过其中任意一个，自动再检索将显示返回至前一路径上目的地的路径。
- › 在高速道路上行驶，重新检索路线时。
- › 如果目的地具有多个名称，但系统提示其中 1 个或多个时。
- › 无法检索路径时。
- › 经过砂砾路、未铺砌道路或小巷时。
- › 由于修路等原因，道路暂时不能通行时。
- › 导航数据未及时更新时。
- › 检索路线不是最佳路线时。
- › 目的地在街道对面时。
- › 在 U 形回转路上时。

导航系统的时效性

本导航系统无预置地图数据或仅预置了全国地图基础数据包，使用导航功能时需连接网络在线导航，或提前连接网络下载离线地图数据。

由于设施、道路和地区的变化，可能会出现无法正确指引您到达目的地的情况。

多媒体（无网版）

车辆装备

请注意，本手册包含了该车型系列的所有标准装备、国别装备和特殊装备。因此，本手册中所描述的某些装备或功能可能并未装配在您的车辆上或仅在某些市场提供。具体配置信息，请查阅相关销售资料或咨询您购车时的经销商。

方向盘按钮

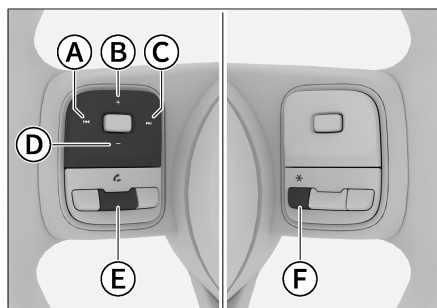

- Ⓐ 向前跳转按钮
- Ⓑ 音量 + 按钮
- Ⓒ 向后跳转按钮
- Ⓓ 音量 - 按钮
- Ⓔ 蓝牙电话按钮
- Ⓕ 自定义按钮

向前跳转按钮

按压 ◀ 向前跳转按钮，可切换上一曲目/电台。

向后跳转按钮

按压 ▶ 向后跳转按钮，可切换下一曲目/电台。

音量 + 按钮

按压音量【+】按钮，可增大音量。

音量 - 按钮

按压音量【-】按钮，可减小音量。

蓝牙电话按钮

无来电时，按压  蓝牙电话按钮，可切换至蓝牙电话界面。

来电时，按压  蓝牙电话按钮接通电话，长按此按钮拒接电话。

通话过程中，按压  蓝牙电话按钮挂断电话。

自定义按钮

按压 * 自定义按钮，可执行设置好的功能。长按此按钮，进入按钮功能设置界面，可设置此按钮的自定义功能。

外接设备

USB 接口

USB 接口位于副仪表板前端，位置如图所示。



提示

- › 请确保外部设备与输入接口的连接保持稳定。
- › 禁止在播放过程中随意拔插设备，避免造成系统无法正常识别设备等问题。

媒体规格

本系统支持以下媒体规格：

媒体	规格
USB	分区格式为 FAT32、NTFS 的 USB 设备。
蓝牙	蓝牙 5.1+EDR, 1.6 版本的 AVRCP 及版本 1.3 版本的 A2DP 蓝牙音频设备

文件格式

本系统支持以下文件格式：

文件	格式
音频	MP3、WMA、AAC、AAC PLUS、WAV/WAVE、FLAC、APE、OGG 格式音频以及安卓支持的其他免费音频格式
视频	MP4、M4V、MOV、3GP、WMV、AVI、MPEG、MKV、WebM 格式视频以及安卓支持的其他免费视频格式

i 提示

由于文件特性（如文件品质、比特率、帧速率、分辨率、压缩质量或是否损坏等）、播放环境及存储设备等原因，即使是本系统支持的文件格式，也可能造成无法正常播放的情况。

中央显示屏状态栏

在中央显示屏顶部显示状态栏图标，用于展现各个功能状态。状态栏图标会根据功能特征、信号强度、连接状态、开关状态等而实时变化。

图标	功能状态
	时间显示
	静音模式已开启
	声音模式已开启
	蓝牙未连接
	蓝牙已连接
	USB 异常
	USB 已连接

多媒体（无网版）

主页及菜单界面

主页界面

触摸  主页按钮，可进入主页界面。

显示常用应用卡片，触摸应用卡片非按钮区域，可进入对应的应用。

应用卡片会根据应用状态，显示不同的功能按钮，触摸这些按钮可以实现对应的功能。

例如：触摸本地媒体上的  播放按钮，可以实现继续播放功能。

菜单界面

在主页界面时，向右滑动屏幕，可切换至菜单界面。

常驻侧边栏

常驻侧边栏显示在界面左侧。

触摸  主页按钮，可进入主页界面。

触摸  车辆设置按钮，可进入或退出车辆设置界面。

触摸  空调按钮，可进入空调设置界面，可设置空调系统。

触摸  互联按钮，根据提示操作，使用手机进行车机互联。

提示

- › 根据车型配置不同，常驻侧边栏图标按钮及功能有所不同，请以实车显示图标和功能为准。
- › 随着系统版本升级，菜单界面显示的应用可能会有所增减。
- › 部分应用为第三方应用，其产品和服务由第三方提供和负责。

快捷面板

在大多数界面，从屏幕顶端往下滑动，会调出快捷面板。

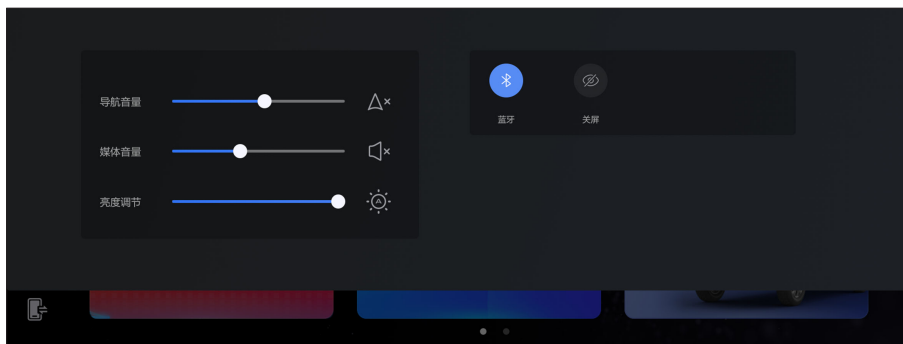

A0B460A89275

系统设置

快捷面板左侧显示系统设置按钮。

- › 导航音量：当使用手机互联的导航功能时，可调节导航音量。触摸 Δ 导航静音按钮，可开启或关闭导航静音功能。
- › 媒体音量：滑动滑块可调节多媒体音量。触摸 \square 媒体静音按钮，可开启或关闭媒体静音功能。
- › 亮度调节：滑动滑块可调节屏幕亮度。触摸 \odot 亮度自动调节按钮，可开启或关闭屏幕亮度自动调节功能。
- › 触摸 \times 蓝牙按钮，可开启或关闭系统蓝牙。
- › 触摸 ⓧ 关屏按钮，可关闭屏幕显示。此时触摸屏幕的任意位置可点亮屏幕。

本地媒体

在主页界面，触摸【本地媒体】卡片，切换至本地媒体界面，包含本地电台、蓝牙音乐、USB 音乐和 USB 视频。

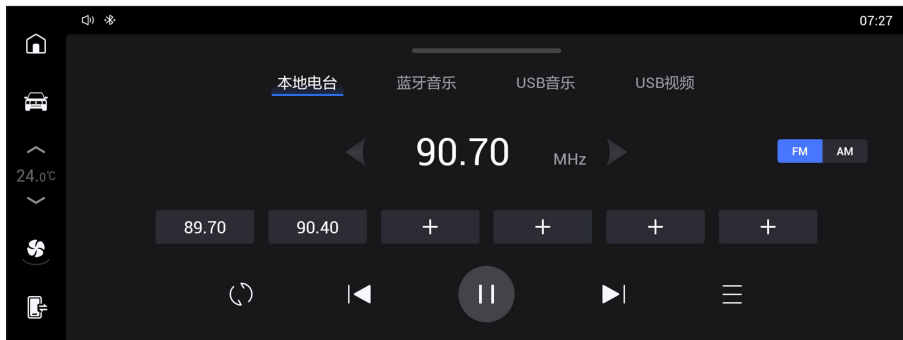

7DBA872EE3BC

多媒体（无网版）

本地电台

在本地媒体界面，触摸上方的【本地电台】按钮，切换至本地电台界面。

- › 触摸【FM】按钮，可切换至 FM。触摸【AM】按钮，可切换至 AM。
- › 触摸 + 按钮，可收藏当前播放电台，收藏后显示电台频率。长时间触摸此按钮，可删除此收藏电台。
- › 触摸 (↻) 更新按钮，可进行电台扫描，并更新电台列表。
- › 触摸 |◀ 向前跳转或 ▶| 向后跳转按钮，可切换有效电台。
- › 触摸 || 暂停按钮，暂停播放；触摸 ▶ 播放按钮，恢复播放。
- › 触摸 ≡ 列表按钮，切换至电台列表界面，显示当前波段更新的电台列表清单。

蓝牙音乐

在本地媒体界面，触摸上方的【蓝牙音乐】按钮，切换至蓝牙音乐界面。

若未连接蓝牙，请先进行蓝牙配对连接。若蓝牙音乐不能自动播放，请先从手机端打开音频播放器，再进行播放。

- › 触摸 |◀ 向前跳转或 ▶| 向后跳转按钮，可切换曲目。
- › 触摸 || 暂停按钮，暂停播放；触摸 ▶ 播放按钮，恢复播放。

i 提示

- › 由于蓝牙设备所支持的蓝牙音频协议版本不同，所提供的蓝牙音频播放功能会有差异。
- › 播放蓝牙音乐时，请使用手机自带播放器。如果使用下载的播放器，可能会出现异常情况。

USB 音乐

在本地媒体界面，触摸上方的【USB 音乐】按钮，切换至 USB 音乐界面。使用 USB 音乐时，请将包含媒体的 USB 设备连接至车载 USB 接口（位于副仪表板前端）。

- › 触摸 |◀ 向前跳转或 ▶| 向后跳转按钮，可切换曲目。
- › 触摸 || 暂停按钮，暂停播放；触摸 ▶ 播放按钮，恢复播放。
- › 其他还可设置播放模式和查看歌曲列表等。

USB 视频

在本地媒体界面，触摸上方的【USB 视频】按钮，切换至 USB 视频列表界面。使用 USB 视频时，请将包含媒体的 USB 设备连接至车载 USB 接口（位于副仪表板前端）。

在列表里触摸选择一个视频，即可播放该视频。

i 提示

为了行车安全，在行车过程中观看视频，会弹出行车警告的提示。可通过【系统设置】→【系统】界面，打开或关闭行车视频功能。

电话

电话界面

在菜单界面，触摸【电话】按钮，切换至电话界面。若未连接蓝牙设备，请前往【系统设置】→【蓝牙】界面，进行蓝牙设备配对连接。

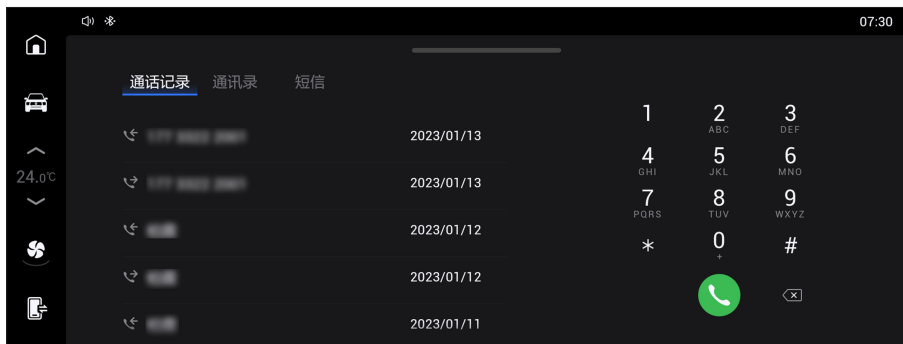

D51DFE9530C7

3

视听系统

- 在键盘上输入电话号码后，触摸 拨号按钮，可拨打电话。
- 触摸【通话记录】按钮，同步数据后显示通话记录。触摸列表中任一记录，可拨打电话。
- 触摸【通讯录】按钮，同步数据后显示通讯录列表。触摸列表中联系人或电话号码，可拨打电话。
- 触摸【信息】按钮，切换至信息界面。可查看当前连接设备短信信息。

i 提示



- 使用联系人、通话记录、信息功能需在配对连接的手机上进行权限授权。
- 部分手机由于系统设备权限限制，不支持查看信息功能。
- 在【系统设置】→【蓝牙】界面，删除已配对设备中的蓝牙设备后，会同时删除该设备保存在车机中的联系人、通话记录及信息。

来电时

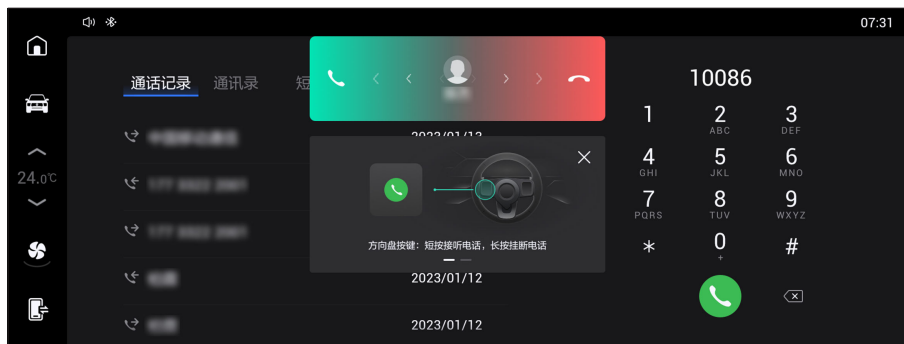
当有电话呼入时，弹出来电窗口。



22BD7F7422D9



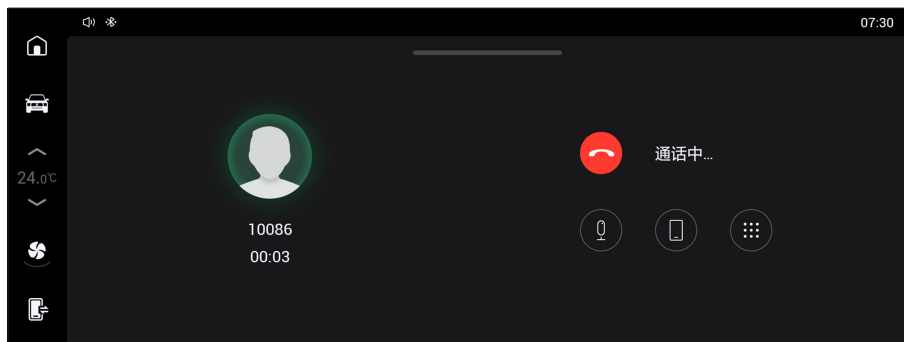

- › 触摸  接听按钮，接听来电。
- › 触摸  挂断按钮，挂断电话。

通话中

通话建立后，切换至通话中界面。



EE5FA1AB935A

- › 触摸  挂断按钮，可挂断电话。
- › 触摸  关麦按钮，可关闭或开启车载麦克风。
- › 触摸  私密/免提按钮，可切换私密模式或免提模式。
私密模式：通过与本系统蓝牙连接的手机进行通话。
免提模式：通过车载扬声器、麦克风进行通话。
- › 触摸  键盘按钮，可打开或关闭拨号键盘。

系统设置

在菜单界面，触摸【系统设置】按钮，切换至系统设置界面。

蓝牙设置

在系统设置界面，触摸【蓝牙】按钮，切换至蓝牙设置界面。



F17E259617EE

3

视听系统

- › 【蓝牙】：可开启或关闭蓝牙。
- › 【蓝牙可见】：可开启或关闭此功能。开启后，允许其他设备检测本系统蓝牙，并进行配对连接。
- › 【设备名称】：显示蓝牙设备名称。
- › 【当前连接】：显示当前连接的蓝牙设备，可断开或删除连接设备。
- › 【配对历史】：显示历史已配对过的蓝牙设备，可连接或删除连接设备。

声音设置

在系统设置界面，触摸【声音】按钮，切换至声音设置界面。

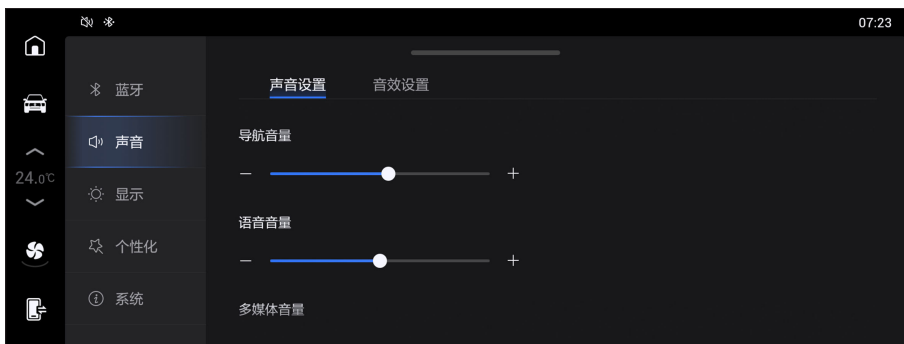

7F6093F8007F

- › 【声音设置】：可调节导航音量、语音音量、多媒体音量、通话音量，设置车辆报警音、车速音量补偿。

多媒体（无网版）

- › 【音效设置】：可调节均衡器高音、中音、低音的数值，触摸【恢复默认】按钮，均衡器恢复默认状态。可通过拖动滑块，来调节车内声场位置。触摸【恢复默认】按钮，声场位置恢复到中心位置。

显示设置

在系统设置界面，触摸【显示】按钮，切换至显示设置界面。

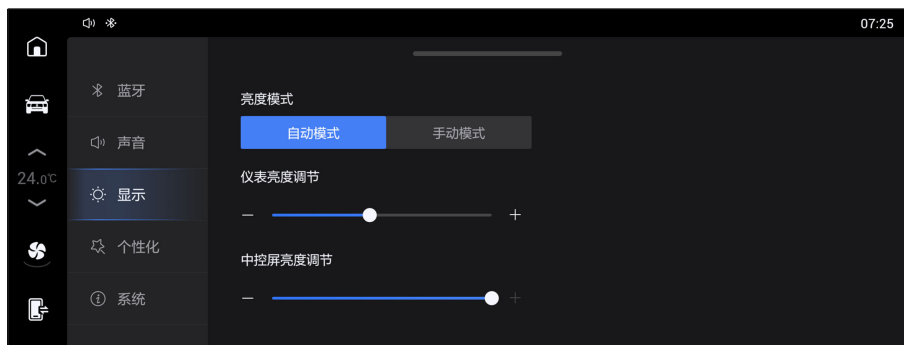

- › 【亮度模式】：设置为【自动模式】，开启前照灯后屏幕亮度降低；设置为【手动模式】，则不会降低亮度。
- › 【仪表亮度调节】：可手动调节仪表亮度。
- › 【中控屏幕亮度调节】：可手动调节多媒体显示屏亮度。
- › 【时间同步】：选择【关闭】后，将不能调节时间；选择【手动模式】时，可以手动设置时间、时区、日期。
- › 【时钟制式】：可设置为 12 小时制或 24 小时制。
- › 【行车视频】：可关闭此功能或设定触发车速。在行车中观看视频，当车辆超过设定的车速时，会弹出行车警告提示。
- › 【苹果手机连接方式】：可设置连接方式为 Carplay 或 Carbit。

个性化设置

在系统设置界面，触摸【个性化】按钮，切换至个性化设置界面。



F577494C6137

可设置方向盘上 * 自定义按钮的功能。

系统设置

在系统设置界面，触摸【系统】按钮，切换至系统设置界面。

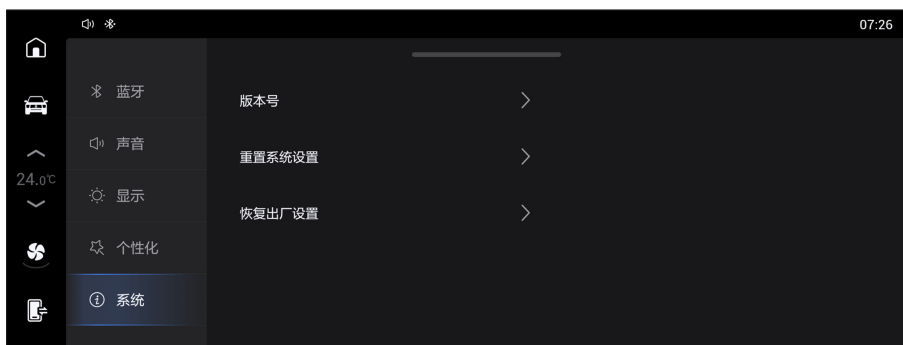

AF806C4CB460

- › 【版本号】：可查看软件版本信息。
- › 【重置系统设置】：将所有系统设置内容重置为默认值。
- › 【恢复出厂设置】：将所有设置项（系统设置和车辆设置）内容恢复为默认值。所有本地文件、应用数据、个人文件等都会被清除。

Apple CarPlay

系统简介

该系统可以实现将苹果手机部分应用投射到车载多媒体主机进行显示和操控，主要包括导航、音乐、电话等。使您享受到更安全、便捷的用车体验。

i 提示

由于 iOS 系统及版本兼容性不同，部分手机可能不支持 Apple CarPlay 功能。

多媒体（无网版）

连接方法

iPhone 手机连接 Apple CarPlay 功能，请先前往多媒体显示屏【系统】→【显示】界面，将苹果手机连接方式设置为 Carplay。

1. 通过手机 USB 数据线连接 Apple 手机连接至车载 USB 接口（位于副仪表盘前端带  图标接口）。

提示

建议使用手机自带原装数据线进行连接，否则可能会导致连接失败。

2. 在多媒体显示屏菜单界面，触摸【Apple CarPlay】按钮，切换至 Apple CarPlay 界面。

断开方法

直接断开 USB 数据线或关闭手机端 Carplay 车载开关，均可断开 Apple CarPlay。

亿连

系统简介

该系统可以实现车载多媒体主机共享手机应用的功能，主要包括导航、音乐、对讲、电话、语音识别等。使您享受到更安全、便捷的车载体验。

提示

- › Android 5.0 及以下及 iOS 8.0 及以下系统版本手机不支持此亿连功能。
- › 由于手机系统及版本兼容性不同，部分手机可能不兼容此亿连功能。

连接方法

iPhone 手机连接亿连功能，请先前往多媒体显示屏【系统】→【显示】界面，将苹果手机连接方式设置为 Carbit。

1. 通过 USB 数据线连接手机至车载 USB 接口（位于副仪表盘前端带  图标接口）。

提示

建议使用手机自带原装数据线进行连接，否则可能会导致连接失败。

2. 在多媒体显示屏菜单界面，触摸【亿连】按钮，根据提示操作，使用手机连接车机互联。

若手机未安装 APP，此时会提示二维码，使用手机扫描二维码可下载 APP。

i 提示

- › 部分手机需要打开 USB 调试模式，才能成功互联。
- › 亿连的部分功能（如通话功能），需将手机蓝牙与车载蓝牙成功连接后，方可正常使用。
- › 亿连功能开启后，为节省手机电量手机屏幕将变暗。

退出方法

断开 USB 数据线连接，可退出车机互联。

i 提示

- › 为实现更好的客户体验，手机应用将不断更新。
- › 某些功能需要从网络获取信息，使用过程，手机端会产生数据流量。

车辆装备

请注意，本手册包含了该车型系列的所有标准装备、国别装备和特殊装备。因此，本手册中所描述的某些装备或功能可能并未装配在您的车辆上或仅在某些市场提供。具体配置信息，请查阅相关销售资料或咨询您购车时的经销商。

方向盘按钮

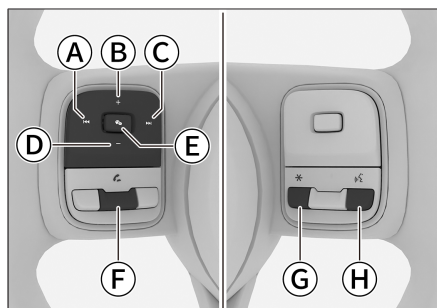

- Ⓐ 向前跳转按钮
- Ⓑ 音量 + 按钮
- Ⓒ 向后跳转按钮
- Ⓓ 音量 - 按钮
- Ⓔ 微信按钮
- Ⓕ 蓝牙电话按钮
- Ⓖ 自定义按钮
- Ⓗ 语音按钮

向前跳转按钮

按压 ◀ 向前跳转按钮，可切换上一曲目/电台。

向后跳转按钮

按压 ▶ 向后跳转按钮，可切换下一曲目/电台。

音量 + 按钮

按压音量【+】按钮，可增大音量。

音量 - 按钮

按压音量【-】按钮，可减小音量。

微信按钮

按压 微信按钮，可打开微信。

蓝牙电话按钮

无来电时，按压 蓝牙电话按钮，可切换至蓝牙电话界面。

来电时，按压 蓝牙电话按钮接通电话，长按此按钮拒接电话。

通话过程中，按压 蓝牙电话按钮挂断电话。

自定义按钮

按压 * 自定义按钮，可执行设置好的功能。长按此按钮，进入按钮功能设置界面，可设置此按钮的自定义功能。

语音按钮

按压 语音按钮，可启动或关闭语音。

外接设备

USB 接口

USB 接口位于副仪表板前端，位置如图所示。



E551C5A838C8

i 提示

- › 请确保外部设备与输入接口的连接保持稳定。
- › 禁止在播放过程中随意拔插设备，避免造成系统无法正常识别设备等问题。

媒体规格

本系统支持以下媒体规格：

媒体	规格
USB	分区格式为 FAT32、NTFS 的 USB 设备。
蓝牙	蓝牙 5.1+EDR, 1.6 版本的 AVRCP 及版本 1.3 版本的 A2DP 蓝牙音频设备

文件格式

本系统支持以下文件格式：

文件	格式
音频	MP3、WMA、AAC、AAC PLUS、WAV/WAVE、FLAC、APE、OGG 格式音频以及安卓支持的其他免费音频格式

文件	格式
视频	MP4、M4V、MOV、3GP、WMV、AVI、MPEG、MKV、WebM 格式视频以及安卓支持的其他免费视频格式

i 提示

由于文件特性（如文件品质、比特率、帧速率、分辨率、压缩质量或是否损坏等）、播放环境及存储设备等原因，即使是本系统支持的文件格式，也可能造成无法正常播放的情况。

中央显示屏状态栏

在中央显示屏顶部显示状态栏图标，用于展现各个功能状态。状态栏图标会根据功能特征、信号强度、连接状态、开关状态等而实时变化。

图标	功能状态
10:15	时间显示
18°C	网上获取的天气预报的温度
	静音模式已开启
	声音模式已开启
	蓝牙未连接
	蓝牙已连接

图标	功能状态
	USB 异常
	USB 已连接
	车机热点已开启
	WIFI 已连接，显示信号强度
	车联网信号，根据网络状态而变化
	有未读消息
	定位权限已开启
	麦克风权限已开启

- › 触摸屏幕任意位置。
- › 通过唤醒语音助理。
- › 需要显示倒车影像或全景环视影像界面时。
- › 有电话呼入时。

息屏和亮屏

当使用音频、收音机等不需要屏幕显示的功能时，可以关闭屏幕显示，这样可节省车辆电量，防止点亮的屏幕影响驾驶员的视野。关闭屏幕显示时，功能会在后台执行。

息屏方式

- › 通过触摸下拉快捷面板上的  息屏按钮可关闭屏幕。
- › 通过语音助理可关闭屏幕。

点亮屏幕

息屏后可通过以下方法点亮屏幕：

菜单界面

触摸 **☰** 菜单按钮，可进入或退出菜单界面。



A4AA973655B3

Ⓐ 常驻侧边栏

Ⓑ 常驻菜单

i 提示

- › 部分应用需要连接网络才能正常使用，使用过程中会产生网络流量。
- › 部分应用界面可能会随内容更新或版本升级而发生变更，请以实车显示为准。
- › 随着系统版本升级，菜单界面显示的应用可能会有所增减。
- › 在应用内购买会员、收看或下载收费内容、购买相关服务或产品等，需要支付相关费用，请根据需要自愿购买。
- › 部分应用为第三方应用，其产品和服务由第三方提供和负责。

常驻侧边栏

常驻侧边栏显示在界面左侧。

触摸 **🏠** 主页按钮，可进入主页界面。

触摸 **☰** 菜单按钮，可进入或退出菜单界面。

触摸 **🚗** 车辆设置按钮，可进入或退出车辆设置界面。

触摸 **🌬️** 空调按钮，可进入空调设置界面，可设置空调系统。

触摸 **📷** 全景影像按钮，可进入全景影像界面。

常驻菜单

在大多数界面左侧，常驻侧边栏右侧，显示常驻菜单。

- › 长时间触摸应用卡片并拖动，可调整应用位置。

多媒体（网联版）

- › 应用卡片会根据应用状态，显示不同的功能按钮，触摸这些按钮可以实现对应的功能。
例如：触摸爱趣听卡片上的▶播放按钮，可以实现继续播放功能。
- › 触摸应用卡片非按钮区域，可进入对应的应用。

快捷面板

在大多数界面，从屏幕顶端往下滑动，会调出快捷面板。

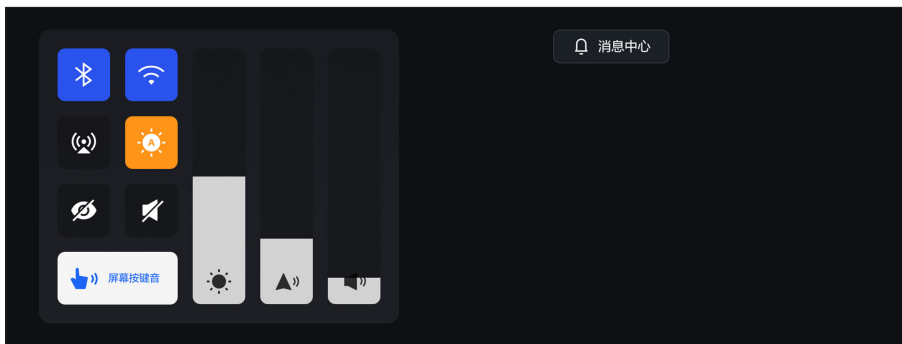

5B53E541BF49

系统设置

快捷面板左侧显示系统设置按钮。

- › 触摸 蓝牙按钮，可开启或关闭系统蓝牙；长时间触摸此按钮，切换至蓝牙设置界面。
- › 触摸 WIFI 按钮，可开启或关闭系统 WLAN 连接；长时间触摸此按钮，切换至 WLAN 连接界面。
- › 触摸 热点按钮，可开启或关闭系统移动热点；长时间触摸此按钮，切换至移动热点设置界面。
- › 触摸 自动亮度按钮，可开启或关闭屏幕亮度自动调节功能；长时间触摸此按钮，切换至显示设置界面。
- › 触摸 息屏按钮，可关闭屏幕显示。此时触摸屏幕的任意位置可点亮屏幕。
- › 触摸 静音按钮，可开启或关闭静音功能。
- › 触摸 屏幕按键音按钮，可开启或关闭屏幕按键音；长时间触摸此按钮，切换至屏幕按键音设置界面。
- › 亮度进度条：可调节屏幕亮度。
- › 导航音量进度条：可调节导航音量。
- › 媒体音量进度条：可调节多媒体音量。

消息中心

右侧显示消息中心。触摸  消息中心按钮，切换至消息中心界面，可选择查看和管理消息。

个人中心

账号登录

首次使用或未登录账号时，打开多媒体主机，需先登录账号，会直接切换至扫码登录界面。



触摸【用户协议】或【隐私政策】按钮，可查看车机的用户协议或隐私政策。登录账号后，可在【系统设置】→【隐私】界面，查看用户协议和隐私政策。

可通过手机 APP 扫码登录账号。触摸【手机号登录】按钮，切换至手机号登录界面，可通过手机号和验证码、账号和密码进行登录。

登录个人中心账号后，若未绑定“腾讯我的车”账号，需要通过手机微信扫一扫完成绑定。

提示

只有登录个人中心账号，并绑定“腾讯我的车”账号后，才能使用车机的全部功能服务。

个人中心界面

登录成功后，在菜单界面，触摸【个人中心】按钮，切换至个人中心界面。



46B39C19D5F3

触摸【切换账号】按钮，可切换账号登录。

可查看账户信息和智能用户手册的二维码。

账号信息

触摸头像按钮，切换至个人中心账号信息界面。



171FAA935076

171FAA935076

- › 【头像】：显示账号头像。
- › 【昵称】：显示账号昵称，触摸可修改昵称。
- › 【备注名】：可设置自定义备注名。
- › 【性别】：可设置或修改性别，设置后会显示设置的性别。
- › 【生日】：可设置或修改生日，设置后会显示设置的生日。
- › 【当前车辆车牌号】：可设置或修改车牌号，设置后会显示设置的车牌号。
- › 【第三方账号绑定】：可绑定或管理第三方账号。
- › 【个性化设置云同步】：可选择开启或关闭，开启后会自动备份系统设置、车辆设置等个性化设置。下次登录账号会自动同步。
- › 【手机号码】：显示账号已绑定的手机号码，触摸可修改绑定的手机号码。

- › 【登录密码】：可修改登录密码。
- › 【声纹登录】：可根据界面提示录入声纹信息，开启或关闭声纹登录功能，删除声纹信息等。

已开启声纹登录，并录入了声纹信息。在切换个人中心账号时，根据提示说出登录语，待识别成功后，可完成账号切换。

i 提示

请在车辆处于静止状态时，进行声纹录入及登录操作。

- › 【用户协议】：可查看用户协议。
- › 【隐私政策】：可查看隐私政策。
- › 触摸【退出登录】按钮，在已登录状态下退出当前账号。

语音助手

语音设置

通过菜单界面【系统设置】→【语音】可对语音进行设置。

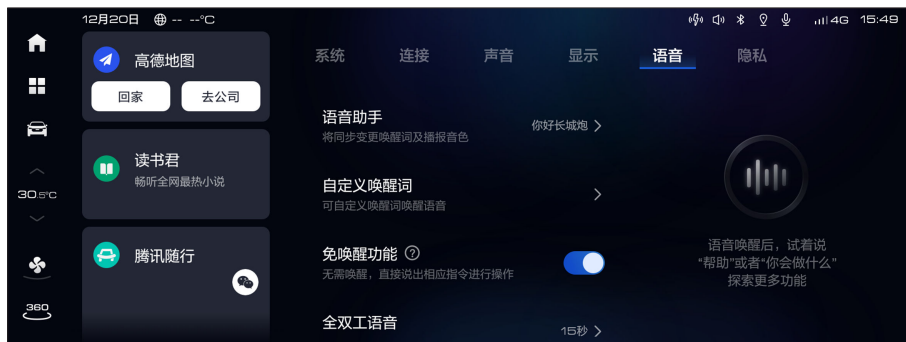

9EE58104D90B

- › 【语音助手】：可变更语音唤醒词，同时变更播报音色。
- › 【自定义唤醒词】：可设置自定义唤醒词。
- › 【免唤醒功能】：开启后，无需唤醒，部分指令可直接下达，触摸问号可查看免唤醒指令。
- › 【全双工语音】：触摸此处可进入全双工语音设置界面，可开启或关闭此功能。开启后可设置连续对话时长和对话中内容识别显示。

语音助手可通过识别并执行语音指令，以达到快速控制车辆功能的目的，提高操作便利性。启动语音助手有以下几种方式：

- › 按压方向盘上的  语音按钮。

多媒体（网联版）

› 语音唤醒：说“你好长城炮”，“召唤姐己”，“召唤李白”或设置的自定义唤醒词。

警告

使用语音助手控制车辆时，要注意周围环境及人身安全，防止夹伤、磕碰等严重事故发生。

提示

- › 语音识别的成功率会受环境噪声、网络信号、使用习惯、发音等因素影响，具体使用效果以实车使用环境为准。
- › 语音助手部分功能，需要连接网络才能正常使用。

技能中心

唤醒语音助手后，说“查看帮助”可切换至技能中心界面，查看语音助手支持的语音指令。



027F78044AF0

系统设置

在菜单界面，触摸【系统设置】按钮，切换至系统设置界面。

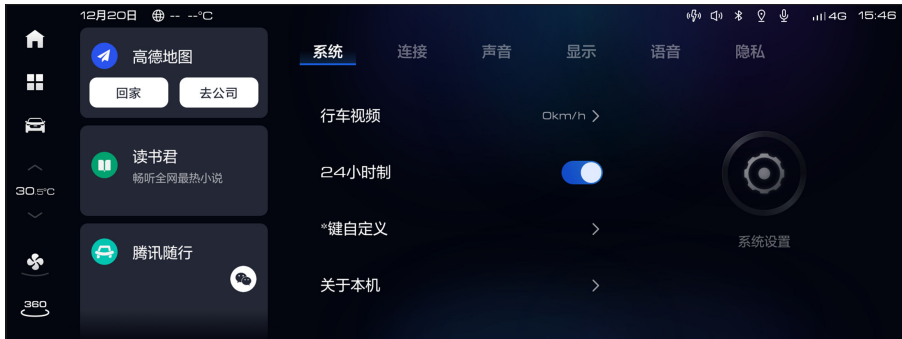

E45CC12B21D3

- › 【行车视频】：触摸 > 按钮，可选择关闭或设定车速。为了行车安全，在行车过程中观看视频，超过设定车速会弹出行车警告的提示。
- › 【24 小时制】：可开启或关闭此功能。开启后，时间显示为 24 小时制，关闭后时间显示为 12 小时制。
- › 【*键自定义】：触摸 > 按钮，可设置方向盘上 * 自定义按钮的功能。
- › 【关于本机】：触摸 > 按钮，可查看版本信息或进行版本更新。
 - 【版本信息】：触摸 > 按钮，可查看系统、蓝牙等版本信息。
 - 【版本更新】：触摸 > 按钮，可查看车辆系统软件版本，在线检测更新进行系统升级。
 - 【联系客服】：触摸 > 按钮，可拨打客服热线。
- › 【恢复出厂设置】：将所有设置项（系统设置和车辆设置）内容恢复为默认值。所有本地文件、应用数据、个人文件等都会被清除。

i 提示

关于恢复出厂设置：

- › 恢复出厂设置过程中，界面无法操作。
- › 恢复出厂设置操作无法撤销。
- › 恢复出厂设置条件：务必保持电源模式在 ON 模式，将换挡杆切换至 P 挡施加驻车制动，使车辆处于静止状态。
确认个人中心登录的是车主账号，其他账号下无法恢复出厂设置。

连接设置

在系统设置界面，触摸【连接】按钮，切换至连接设置界面。

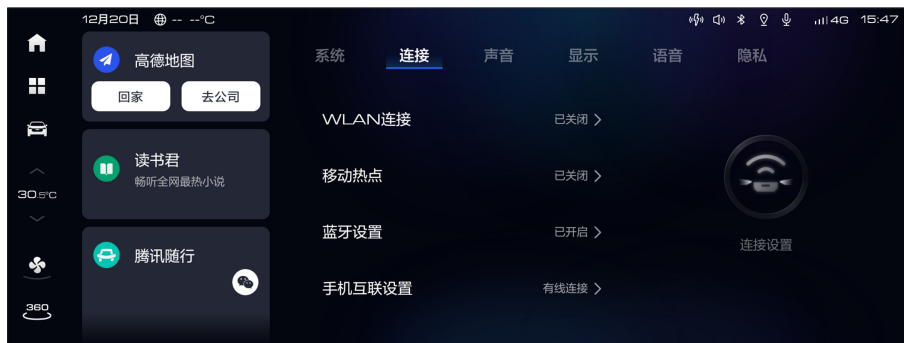

B4E044D336E4

- › 【WLAN 连接】：触摸 > 按钮，进入 WLAN 连接界面，可开启或关闭 WLAN。开启后，显示可连接网络列表，触摸网络名称，可进行连接。

多媒体（网联版）

- › 【移动热点】：触摸 > 按钮，进入移动热点连接界面，可开启或关闭移动热点。
【热点名称】：显示本系统热点名称，触摸 > 按钮，可自定义修改热点名称。
【热点密码】：显示当前热点密码，触摸 > 按钮，可自定义修改密码。

i 提示

开启后，一段时间内无设备连接，热点将自动关闭。

- › 【蓝牙设置】：触摸 > 按钮，进入蓝牙设置界面，可开启或关闭蓝牙。
【蓝牙名称】：显示默认蓝牙名称，触摸 > 按钮后，可自定义修改蓝牙名称。
【蓝牙设备连接】：显示当前连接的蓝牙设备，触摸 > 按钮，可查看已配对连接过的设备名称，断开当前连接设备，删除已配对设备。
【蓝牙名称可见】：可开启或关闭此功能。开启后，允许其他设备检测本系统蓝牙，并进行配对连接。
- › 【手机互联设置】：触摸 > 按钮，可设置手机互联方式为有线连接或无线连接。

声音设置

在系统设置界面，触摸【声音】按钮，切换至声音设置界面。

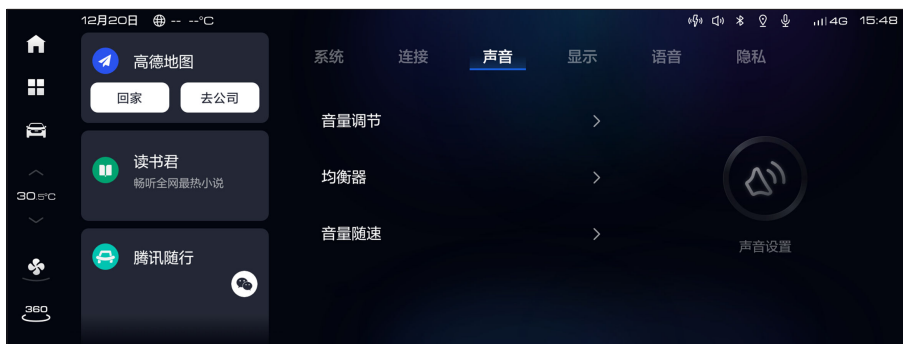

EEC9F4F04AA2

- › 【音量调节】：触摸 > 按钮，可调节媒体音量、通话音量、导航音量和语音音量，开启或关闭按键音等。
- › 【均衡器】：触摸 > 按钮，可调节中音、高音、低音的数值。触摸【恢复默认值】按钮，均衡器恢复默认状态。
- › 【音量随速】：触摸 > 按钮，可设置为关闭或低、中、高。开启后，随车速增高而自动增大音量。

显示设置

在系统设置界面，触摸【显示】按钮，切换至显示设置界面。



2905338A3B45

- › 【屏幕亮度】：可手动调节屏幕亮度。
- › 【仪表亮度】：可手动调节仪表亮度。
- › 【亮度自动调节】：可开启或关闭此功能。开启后，屏幕亮度会随小灯的开关而自动调节。

语音设置

在系统设置界面，触摸【语音】按钮，切换至语音设置界面。

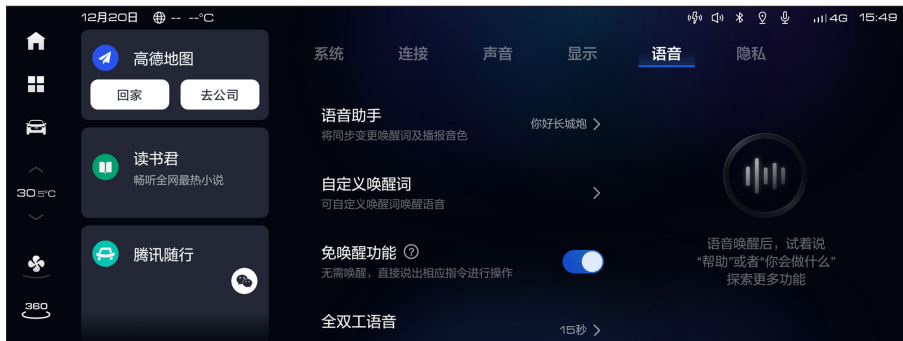

9EE58104D90B

- › 【语音助手】：显示语音唤醒词。触摸 > 按钮，可变更语音唤醒词，同时变更播报音色。
- › 【自定义唤醒词】：触摸 > 按钮，设置自定义唤醒词。
- › 【免唤醒功能】：可开启或关闭此功能。开启后，无需唤醒，部分指令可直接下达，触摸问号可查看免唤醒指令。
- › 【全双工语音】：触摸 > 按钮，可进入全双工语音设置界面，可开启或关闭此功能。开启后可设置连续对话时长和对话中内容识别显示。

多媒体（网联版）

隐私设置

在系统设置界面，触摸【隐私】按钮，切换至隐私设置界面。



A76A00EAEB5E

- › 【定位服务】：触摸 > 按钮，可对部分应用进行定位权限授权，获得相应应用的服务功能。
- › 【车载麦克风】：触摸 > 按钮，可对部分应用进行车载麦克风权限授权，获得相应应用的服务功能。
- › 【隐私政策】：触摸 > 按钮，可查看车机隐私政策。
- › 【用户协议】：触摸 > 按钮，可查看车机用户协议。

通讯

蓝牙电话界面

在左侧常驻菜单，触摸【通讯】卡片，切换至蓝牙电话界面。若未连接蓝牙设备，触摸【前往设置】按钮，自动跳转到【系统设置】→【连接】→【蓝牙设置】界面，进行蓝牙设备配对连接。

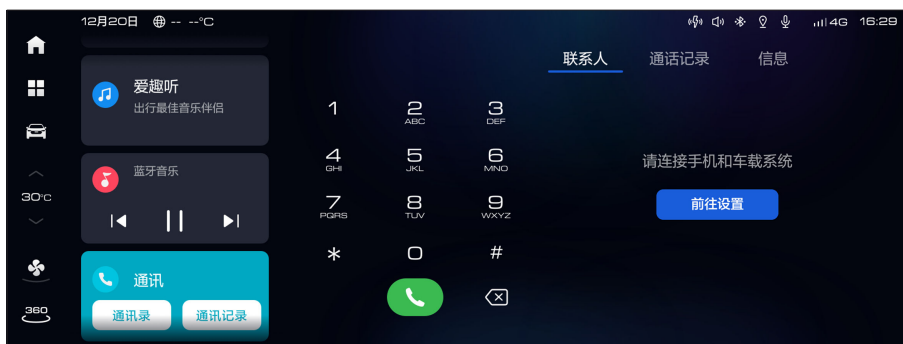

6F0EA21DDC8C

- › 在左侧键盘，输入电话号码后，触摸  拨号按钮，可拨打电话。

- › 触摸【联系人】按钮，同步数据后显示联系人列表。触摸列表中联系人或电话号码，可拨打电话。
- › 触摸【通话记录】按钮，同步数据后显示通话记录。触摸列表中任一记录，可拨打电话。
- › 触摸【信息】按钮，切换至信息界面。可查看当前连接设备短信信息。

i 提示



- › 使用联系人、通话记录、信息功能需在配对连接的手机上进行权限授权。
- › 部分手机由于系统设备权限限制，不支持查看信息功能。
- › 在【系统设置】→【连接】→【蓝牙设置】界面，删除已配对设备中的蓝牙设备后，会同时删除该设备保存在车机中的联系人、通话记录及信息。

来电时

当有电话呼入时，弹出来电窗口。



73EEA8CB34CE



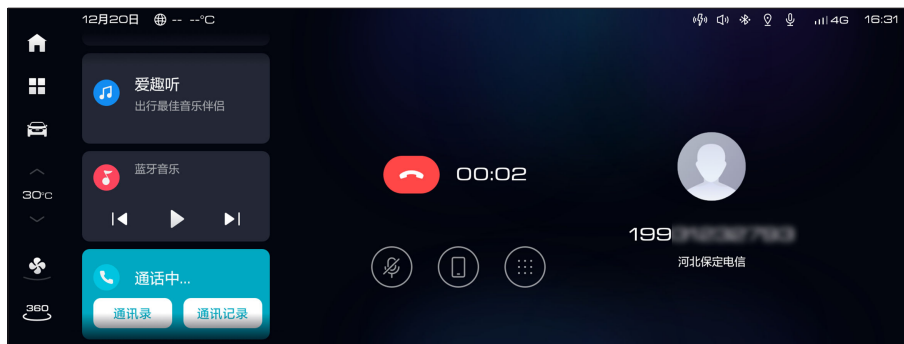

- › 触摸  接听按钮，接听来电。
- › 触摸  挂断按钮，挂断电话。

通话中

通话建立后，切换至通话中界面。



2E21C0905C89

- › 触摸  挂断按钮，可挂断电话。
- › 触摸  关麦按钮，可关闭或开启车载麦克风。此按钮点亮，表示已关闭车载麦克风。
- › 触摸  私密/免提按钮，可切换私密模式或免提模式。此按钮点亮，表示已开启私密模式。
私密模式：通过与本系统蓝牙连接的手机进行通话。
免提模式：通过车载扬声器、麦克风进行通话。
- › 触摸  键盘按钮，可打开或关闭拨号键盘。

本地媒体

在左侧常驻菜单，触摸本地媒体卡片，切换至本地媒体界面，包含本地电台、蓝牙音乐、USB音乐和USB视频。



4A8B774D8F43

- Ⓐ 本地媒体卡片

本地电台

在本地媒体界面，触摸上方的【本地电台】按钮，切换至本地电台界面。

- › 触摸【FM】按钮，可切换至FM。触摸【AM】按钮，可切换至AM。

- › 触摸 **+** 按钮，可收藏当前播放电台，收藏后显示电台频率。长时间触摸此按钮，可删除此收藏电台。
- › 触摸 **↻** 更新按钮，可进行电台扫描，并更新电台列表。
- › 触摸 **◀** 向前跳转或 **▶** 向后跳转按钮，可切换有效电台。
- › 触摸 **⏸** 暂停按钮，暂停播放；触摸 **▶** 播放按钮，恢复播放。
- › 触摸 **☰** 列表按钮，切换至电台列表界面，显示当前波段更新的电台列表清单。

蓝牙音乐

在本地媒体界面，触摸上方的【蓝牙音乐】按钮，切换至蓝牙音乐界面。

若未连接蓝牙，请先进行蓝牙配对连接。若蓝牙音乐不能自动播放，请先从手机端打开音频播放器，再进行播放。

- › 触摸 **◀** 向前跳转或 **▶** 向后跳转按钮，可切换曲目。
- › 触摸 **⏸** 暂停按钮，暂停播放；触摸 **▶** 播放按钮，恢复播放。

i 提示

- › 由于蓝牙设备所支持的蓝牙音频协议版本不同，所提供的蓝牙音频播放功能会有差异。
- › 播放蓝牙音乐时，请使用手机自带播放器。如果使用下载的播放器，可能会出现异常情况。

USB 音乐

在本地媒体界面，触摸上方的【USB 音乐】按钮，切换至 USB 音乐界面。使用 USB 音乐时，请将包含媒体的 USB 设备连接至车载 USB 接口（位于副仪表板前端）。

- › 触摸 **◀** 向前跳转或 **▶** 向后跳转按钮，可切换曲目。
- › 触摸 **⏸** 暂停按钮，暂停播放；触摸 **▶** 播放按钮，恢复播放。
- › 播放模式可选择 **🔄** 单曲循环、**🔄** 全部循环或 **🎲** 随机播放。
- › 触摸【歌曲列表】按钮，切换至播放列表界面。

USB 视频

在本地媒体界面，触摸上方的【USB 视频】按钮，切换至 USB 视频列表界面。使用 USB 视频时，请将包含媒体的 USB 设备连接至车载 USB 接口（位于副仪表板前端）。

在列表里触摸选择一个视频，即可播放该视频。

多媒体（网联版）

i 提示

为了行车安全，在行车过程中观看视频，会弹出行车警告的提示。可通过【系统设置】→【系统】→【行车视频限制】，打开或关闭此功能。

爱趣听

在常驻侧边栏，触摸 **🏠** 主页按钮，可进入爱趣听界面。

在左侧常驻菜单，触摸【爱趣听】卡片，也可进入爱趣听界面。

应用在不断更新，显示内容和功能请以实车显示为准。



E45CA3C3E623

- › 触摸 **👤** 个人中心按钮，切换至媒体个人中心界面。可登录账号，绑定其他第三方媒体账号等。
- › 触摸 **🔍** 搜索按钮，切换至搜索界面，可搜索音乐、歌手、电台等。
- › 选择一个模块后，开始播放曲目，下方显示播放信息窗口，展现当前播放内容标题、封面、播放进度等相关信息。

触摸 **⏮** 或 **⏭** 按钮，可切换曲目。

触摸 **⏸** 按钮，暂停播放；触摸 **▶** 按钮，继续播放。

触摸 **⏏** 展开按钮，可展开播放窗口切换至全屏播放界面。

i 提示

- › 想要使用爱趣听的全部功能服务，需要登录并绑定相关账号，请按照界面提示操作进行登录和绑定。
- › 播放收费内容或购买会员，会产生相关费用，请根据需要自愿购买。
由于网络信号等原因，购买会员后，可能存在延迟情况，若几分钟后还未获取权益，请重启系统。
- › 使用在线音频、视频等需要联网的服务时会消耗网络流量。

手机互联

系统简介

该系统可以实现车载多媒体主机共享手机应用的功能，主要包括导航、音乐、对讲、电话、语音识别等。使您享受到更安全、便捷的车载体验。

i 提示

- › Android 5.0 以下及 iOS 8.0 以下系统版本不支持此手机互联功能。
- › 由于手机系统及版本兼容性不同，部分手机可能不兼容此手机互联功能。

连接方式设置

在【系统设置】→【连接】界面，将【手机互联设置】设置为有线连接或无线连接。

连接方法

1. 有线连接：通过 USB 数据线连接手机至车载 USB 接口（位于副仪表板前端带  图标接口）。

i 提示

建议使用手机原装数据线，否则可能连接失败。

无线连接：本系统 WLAN 连接手机个人热点。使用手机分享个人热点建议使用 5G 频段。

2. 在菜单界面，触摸【手机互联】按钮，根据提示操作，进行手机互联。
若手机未安装 APP，此时会提示二维码，使用手机扫描二维码可下载 APP。

i 提示

- › 部分手机需要打开 USB 调试模式，才能成功互联。
- › 手机互联的部分功能（如通话功能），需将手机蓝牙与车载蓝牙成功连接后，方可正常使用。
- › 手机互联功能开启后，为节省手机电量手机屏幕将变暗。

断开方法

断开 USB 数据线或 WLAN 连接，均可断开手机互联。

i 提示

某些功能需要从网络获取信息，使用过程中手机端会产生数据流量。

多媒体（网联版）

微信

登录微信

按压方向盘上  微信按钮，弹出微信登录界面。



F0BE180899E6

用手机微信扫描车机端显示的二维码，在手机上确认登录后，完成车机端登录。

方向盘微信按钮

启动并登录微信后会弹出方向盘微信按钮使用说明窗口。勾选【启动时不再提示】后，将不再显示。



DD6F92980FE5

操作方法



592DC46F322B

微信可通过语音进行操控，查看未读消息、发送微信消息（支持搜索联系人）、拨打微信语音通话（支持搜索联系人）或接听微信语音通话等。

触摸头像图标，切换至设置界面，可退出登录，开启或关闭新消息播报，查看帮助等。

语音操作

功能	语音指令
登录或打开微信	打开微信
查看未读信息	查看未读信息
发送微信语音消息	我要发微信 发微信给 xxx
拨打微信语音通话	拨打微信语音通话 打电话给 xxx
选择联系人	第 x 个 或直接说联系人名称
发送/取消微信语音消息	发送/取消
接听/拒接微信语音通话	接听/挂断
播报微信语音消息	播报
...	...

高德地图

在左侧常驻菜单，触摸【高德地图】卡片，进入高德地图主页界面。



- Ⓐ 导航菜单
- Ⓑ 搜索目的地
- Ⓒ 自行车位置
- Ⓓ 状态栏
- Ⓔ 问题反馈
- Ⓕ 比例尺

导航菜单：触摸此按钮，可切换至导航菜单界面，登录高德账号后此按钮显示为账号头像。

搜索目的地：触摸此按钮，可切换至搜索目的地界面。

自行车位置：显示车辆当前所在位置及方位视角。

问题反馈：触摸此按钮，可切换至问题反馈界面，可将导航问题反馈至高德。

比例尺：显示当前地图的比例尺。可以通过触摸【+】或【-】按钮，调节比例尺。

地图状态栏

触摸状态栏按钮，可展开状态栏，显示手机互联状态、卫星状态、实时路况开关状态等。



- Ⓐ 地图视角
- Ⓑ 路况开关
- Ⓒ GPS信息
- Ⓓ 手机互联
- Ⓔ 播报方式
- Ⓕ 导航音量

地图视角：包含 2D 车头向上、2D 正北向上和 3D 车头向上，触摸此处可切换视角。

路况开关：触摸此处可以打开或关闭地图实时路况显示。

GPS 信息：显示卫星定位信息，触摸此处可查看卫星定位详情。

手车互联：显示手车互联状态，触摸此处可查看手车互联连接方法及使用方法，进行手车互联。

播报方式：可选择详细播报或简洁播报，直接触摸即可选择。

导航音量：可调节导航音量大小及设置导航静音。

搜索目的地

在地图主界面，触摸  搜索目的地按钮，切换至搜索目的地界面。

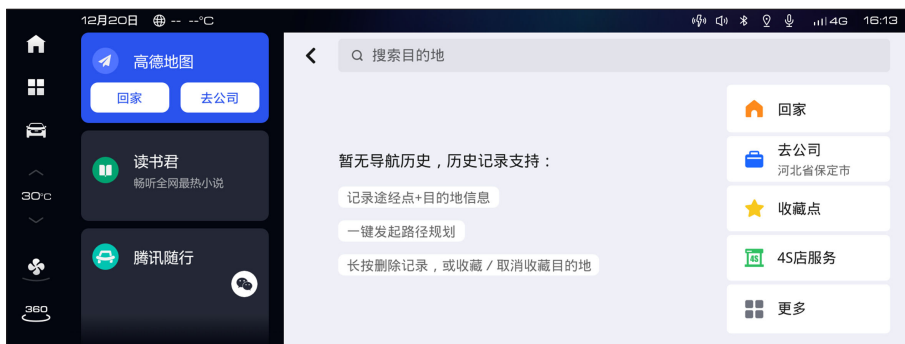

触摸【搜索目的地】按钮，切换至搜索目的地界面。可通过输入目的地名称、关键字搜索目的地。

常用分类：在目的地搜索界面右侧，显示常用分类。

若家/公司的地址已设定，触摸【回家】/【去公司】按钮，可以将家/公司的位置设置为目的地。

若家/公司的地址未设定，触摸【回家】/【去公司】按钮，可以进行家/公司位置的设定。

触摸【收藏点】按钮，切换至收藏点界面，可查看收藏的位置或地点。

触摸【4S店服务】按钮，可搜索周边4S店。

触摸【更多】按钮，切换至更多界面，查看全部周边类别。

地点详情

通过多种方式搜索到目的地后，切换至地点详情界面。

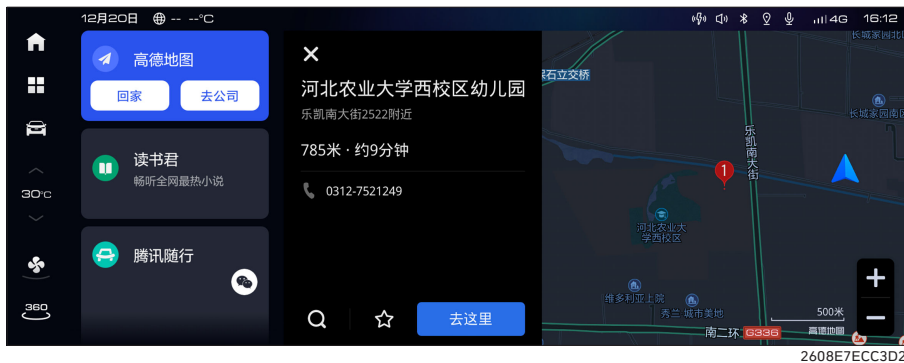

触摸 **×** 返回按钮，可返回上一级界面。

触摸 **Q** 搜周边按钮，可进行周边搜索。

触摸 **☆** 收藏按钮，可收藏当前地点。再次触摸此按钮，取消收藏。

触摸 **【去这里】** 按钮，可将当前地点设置为目的地。

路线预览

设定目的地后，切换至路线预览界面。



触摸 **<** 返回按钮，结束路线规划并返回上一界面。

在左侧列表选择一个路线后，右侧地图显示该路线预览信息。可查看该路线规则下引导路径的概况，包括起点、终点、全程时间、全程距离。

触摸 **C** 刷新按钮，可手动刷新实时路况和导航路线。

路线设置

在路线预览界面，触摸 **...** 更多按钮，切换至路线设置界面。

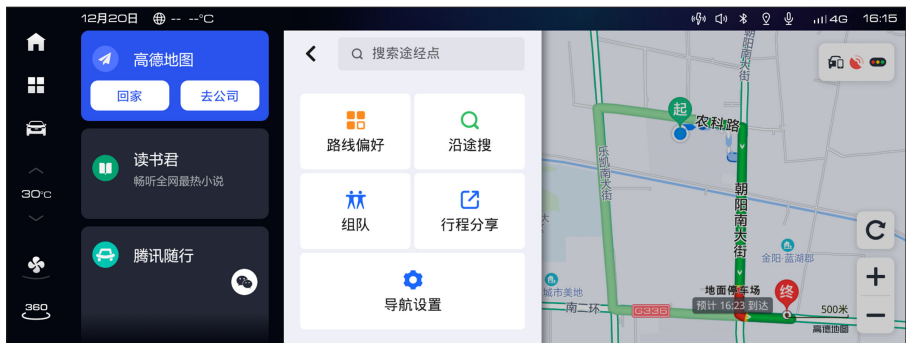

4A2A01B5E2B3

- › 触摸【搜索途经点】按钮，切换至搜索界面，可通过搜索添加途经点。
- › 触摸【路线偏好】按钮，切换至路线偏好界面，可进行路线偏好设置。
- › 触摸【沿途搜】按钮，切换至沿途搜界面，可沿途搜索加油站、厕所、维修站、餐饮、服务区等。
- › 触摸【组队】按钮，切换至组队出行界面，可创建队伍或通队伍过口令加入其他队伍。
- › 触摸【行程分享】按钮，切换至分享界面，可通过微信或短信将行程及位置分享给好友。
- › 触摸【导航设置】按钮，切换至导航设置界面。（▶ 第 147 页）

开始导航

导航开始后，进入路线引导全屏界面。



EA1558E4565A

触摸 ↶ 返回按钮，退出全屏界面。

触摸 ↵ 结束按钮，可取消当前线路并返回地图主界面。

触摸 ⋮ 更多按钮，切换至路线设置界面，可进行导航设置和路线设置。

一段时间不操作或触摸【继续导航】按钮，隐藏导航功能按钮。

多媒体（网联版）

触摸  全览按钮，可进入路线全览模式，可显示整条导航路线。

触摸  按钮，可手动刷新实时路况和导航路线。

导航菜单

在地图主界面，触摸  导航菜单按钮，切换至导航菜单界面。



账号登录：触摸【点击登录】按钮，切换至登录界面。支持使用手机端高德地图扫码登录、手机验证码登录、注册登录三种账号登录方式。手机端、网页端、车机端登录同一账号后，可在手机端、网页端、车机端自动同步相关数据。

导航消息：触摸  消息按钮，切换至导航消息界面，可查看我的消息和广播消息。

出行记录：在导航菜单界面，登录账号后，触摸公里数，切换至出行记录界面。当您想要自动记录行驶轨迹时，触摸  设置按钮，将自动记录行程功能开启。

手车互联：触摸【手车互联】按钮，切换至手车互联界面。可根据界面提示将手机上高德导航与车机高德导航通过 WiFi 互联。互联后，可将手机上高德导航的路线分享到车机导航上。

组队出行：触摸【组队】按钮，切换至组队出行界面。可自己创建队伍或通过队伍口令加入其他队伍，进行组队出行。

提示

请务必查看和遵守组队出行服务协议。

微信互联：触摸【微信互联】按钮，切换至微信互联界面。可根据界面提示将手机上微信与车机上高德导航进行互联。互联后，可将微信上的位置分享到车机导航上。

离线数据：触摸【离线数据】按钮，切换至离线数据界面。可下载、更新和管理离线地图及导航语音。

我的爱车：触摸【我的爱车】按钮，切换至我的爱车界面。可设置或变更车牌号，系统会根据设置的相关信息，规避相关限行路段。如果起点或目的地在限行区域内，则无法规避。

收藏夹：触摸【收藏夹】按钮，切换至收藏夹界面，收藏的地址都显示在收藏夹里。触摸一个收藏点，切换至该收藏点详情界面，可对其取消收藏、查周边和去这里操作。

导航设置

在导航菜单界面，触摸  设置按钮，切换至导航设置界面。



D43A7AC70C09

【导航】：可选择或设置路线偏好、开启或关闭避开限行、路况概览模式。

【播报】：可调节或关闭播报音量，选择或设置语音播报、导航播报、巡航播报等，开启或关闭巡航后台播报。

【地图】：可选择或设置个性化车标、图面主题、日夜模式、地图文字大小等，开启或关闭收藏点标注、自动比例尺等。

【其他】：开启或关闭悬浮车速表、个性化推荐设置等，错误信息上报、清除缓存、恢复默认设置，查看导航版本信息等。

腾讯随行

在左侧常驻菜单，触摸【腾讯随行】卡片，进入腾讯随行地图主页界面。腾讯随行包含腾讯地图、小程序等功能。

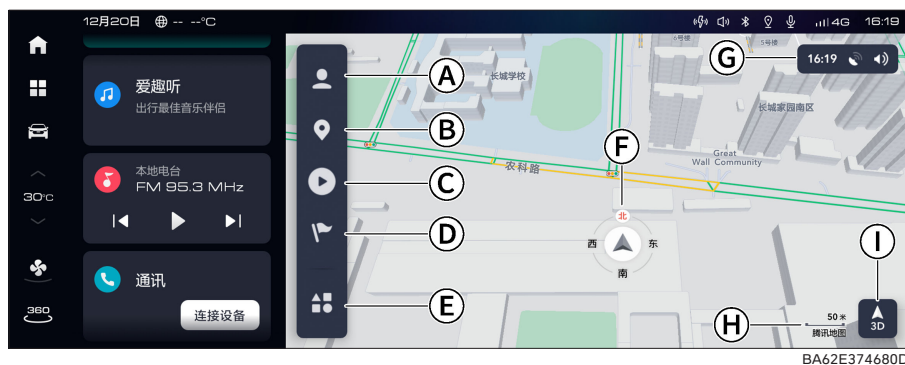

- Ⓐ 腾讯菜单
- Ⓑ 搜索目的地
- Ⓒ 音频类小程序
- Ⓓ 其他小程序
- Ⓔ 全部小程序
- Ⓕ 自行车位置
- Ⓖ 状态栏
- Ⓗ 比例尺
- Ⓘ 地图视角

音频类小程序：记忆上次使用的音频类小程序，触摸此快捷按钮进入对应的小程序界面。

其他小程序：记忆上次使用的其他小程序，触摸此快捷按钮进入对应的小程序界面。按钮的图标将随小程序的不同而自动切换。

全部小程序：触摸此按钮，可查看和使用全部小程序。

自行车位置：显示车辆当前所在位置及方位视角。

比例尺：显示当前地图的比例尺。可通过双指触摸地图并缩放或展开来调节地图比例尺。

地图视角：触摸此按钮，可切换地图视角。包含 3D、正北朝上、车头朝上。

状态栏

显示时间、卫星状态、导航音量状态等。触摸状态栏按钮，可展开状态栏。设置导航音量，查看网络状态，查看卫星定位情况，设置实时路况开关，查看限行规则等。

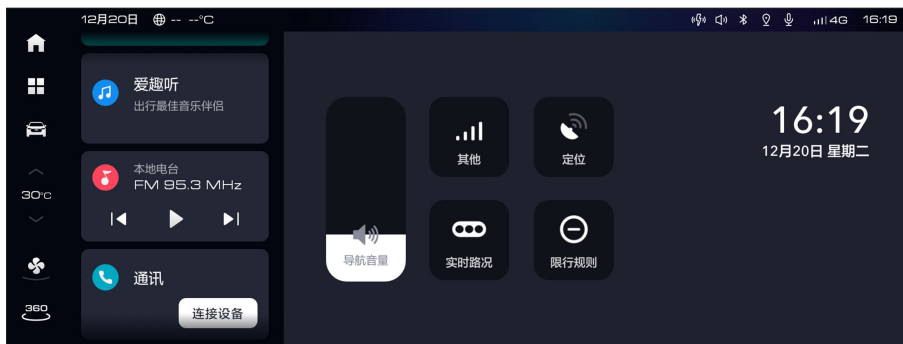

D430AC02449A

腾讯菜单

在地图主界面，触摸  按钮，切换至腾讯菜单界面。



00FA838416FC

- › 可通过微信扫码并关注公众号后，再授权登录车机账号。
- › 触摸【收藏地点】按钮，切换至收藏地点界面。收藏的地址都显示在收藏夹里，可对其查看和编辑。
- › 触摸【消息中心】按钮，切换至消息界面，可查看收到的消息。

导航设置

在腾讯菜单界面，触摸【设置】按钮，切换至导航设置界面。



90DC94839E2E

【地图效果】：可设置地图外观的日夜模式。

【路线偏好】：可选择躲避拥堵、避开收费、不走高速或高速优先。

【车牌限行】：可开启或关闭车牌限行及设置车牌号。

【个性化车标】：可选择普通车标或车速车标。

【实时路况】：可选择开启或关闭，开启后在联网状态下显示实时路况。

【轨迹记录】：可选择开启或关闭，开启后会自动记录行车轨迹，可前往公众号查看记录的行车轨迹。

【离线地图】：可下载和管理离线地图数据。

【导航播报模式】：可选择静音模式、简洁模式或详细模式。

【交通提醒偏好】：设置非导航状态下的播报内容，包括电子眼、前方路况、安全提示。

【语音播报】：可选择导航语音播报的声音。

搜索目的地

在腾讯随行主界面，触摸  搜索目的地按钮，切换至搜索目的地界面。



A3E1F693F1A6

触摸  今天去哪儿按钮，可通过输入目的地名称、关键字搜索目的地。

触摸【回家】/【去公司】按钮，若家/公司的地址已设定，可将家/公司的位置设置为目的地。若家/公司的地址未设定，可进行家/公司位置的设定。

触摸【收藏夹】按钮，切换至收藏夹界面，可将收藏地点设置为目的地。

触摸【周边搜】按钮，切换至周界面，可选择兴趣点进行周边搜索。

地点详情

通过多种方式搜索到目的地后，切换至地点详情界面。

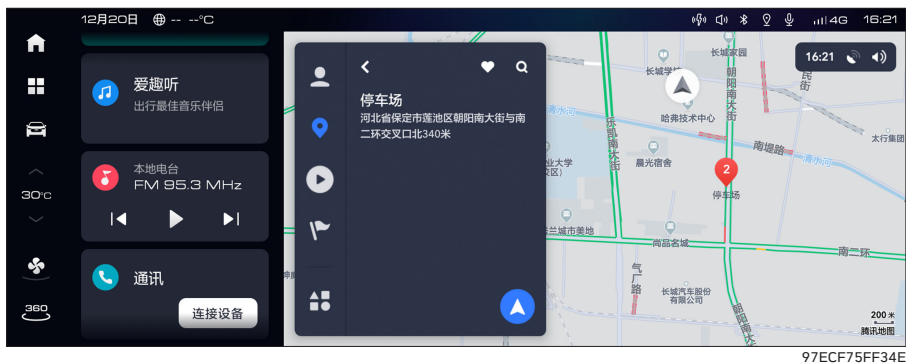

97ECF75FF34E

触摸 < 返回按钮，可返回上一级界面。

触摸 ♥ 收藏按钮，可收藏当前地点。再次触摸此按钮，取消收藏。

触摸 Q 搜索按钮，可进行周边搜索。

触摸 ▲ 去这里按钮，可将当前地点设置为目的地。

路线选择

通过多种方式设定目的地后，切换至路线选择界面。



B73D13B31D53

右侧地图显示路线预览信息，可查看此路线规则下引导路径的概况。

触摸【路线偏好】按钮，弹出路线偏好窗口，可进行路线偏好设置。

多媒体（网联版）

触摸  按钮，切换至途经点搜索界面，可通过多种方式添加途经点。

触摸线路后的  按钮，弹出路线详情界面。由上向下顺序显示当前路线上的转折路口等关键信息。

开始导航

导航开始后，进入路线引导界面。



触摸  按钮，可手动刷新实时路况和导航路线。

触摸  按钮，切换至更多功能界面，可进行导航相关设置。（▶ 第 149 页）

触摸  按钮，可取消当前线路并返回地图主界面。

一段时间不操作或触摸【继续导航】按钮，隐藏导航功能按钮。

关于在线升级

您的车辆具备“在线升级”功能（简称 OTA），您可通过  菜单 → 【系统设置】 → 【系统】 → 【关于本机】 → 【版本更新】，进入车辆系统升级界面。

当车辆系统检测到在线升级任务时将会发送消息或弹窗提示您进行升级，建议您尽快升级新版本，为爱车提供最新功能。

注意事项

- › 升级前请确保车辆挡位处于 P 或 N 挡，并施加驻车制动，同时确保车辆蓄电池电量充足。
- › 升级前请确保车辆停放在不影响正常交通的安全区域，且预留足够的升级时间。
- › 升级过程中车辆不能使用，车辆故障提示、息屏重启属正常现象，请勿断电、勿操作改变车辆状态。

升级结果

升级完成会通知您升级结果，升级成功后车辆可恢复使用。

i 提示

系统升级可能会造成部分功能的变更，以及相关功能使用习惯的变化，请在系统升级前仔细阅读更新详情或电子手册了解变更的功能，在不熟悉该功能变化的情况下请谨慎使用，避免误操作造成车辆故障或人身伤害。

若升级失败，车辆将保持在静止状态，您可以采取如下措施：

- › 您可以尝试重新检查更新进行升级，若升级成功，车辆可恢复使用；若多次升级失败请立即联系服务商。
- › 检查仪表屏幕，若出现故障提示，即车辆存在安全风险，此时严禁用车，请立即联系服务商；若无故障提示，车辆也可能存在控制器软件版本信息不一致的情况，建议您联系服务商确认车辆状态后再使用车辆。

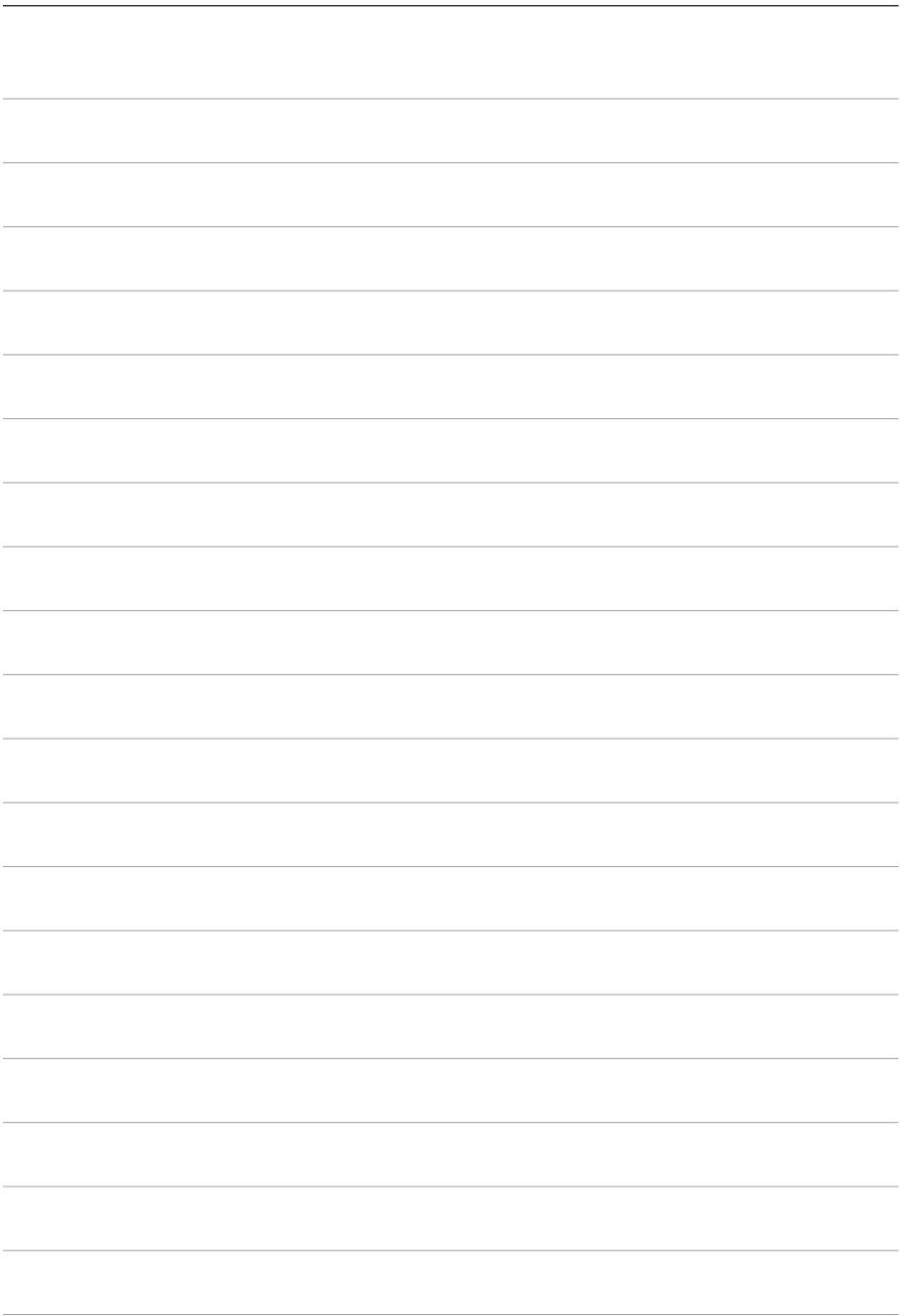

4

安全性

安全带	156
安全气囊	159
整车防盗系统	162
碰撞断油系统	163
事故数据记录器	164
信息安全	166

车辆装备

请注意，本手册包含了该车型系列的所有标准装备、国别装备和特殊装备。因此，本手册中所描述的某些装备或功能可能并未装配在您的车辆上或仅在某些市场提供。具体配置信息，请查阅相关销售资料或咨询您购车时的经销商。

安全提示

› 禁止把肩部安全带挂在颈部或从腋下通过。

› 腰部安全带须尽量紧靠胯骨低位固定。

› 只能一对一佩戴座椅安全带，禁止多人（包括儿童）同时佩戴同一条座椅安全带。

若两人以上佩戴同一条座椅安全带，在车辆发生碰撞时，安全带不仅不能分散所受冲击，反而有两人相互撞的危险。

› 安全带不得扭曲、松弛。

› 禁止将安全带绕过带尖锐边角的物体，否则在事故中可能被损坏。

› 禁止佩戴因事故遭受过强烈冲击或已损坏的安全带。

› 禁止对安全带进行拆卸、拆解、改造。

› 禁止佩戴锁体内有异物的安全带。

› 使用安全带时，我们建议您保持安全带的清洁，不要将泥土、油污、水、饮料、食物残渣等油性和水性物质粘到安全带上，以保证其顺畅的拉出与卷收。

› 禁止使用苯、汽油等有机物清洁安全带，也不要对其进行漂白或染色处理。

› 禁止儿童玩弄安全带。

如果儿童在玩弄安全带时，不慎绕住颈部，有可能无法继续拉动安全带从而造成严重人员伤害，甚至死亡。此时，如果无法释放安全带锁舌，可以使用剪刀剪断安全带。

› 车内安全带主要是根据成人体型设计的，儿童应使用合适的儿童约束系统。

在正确佩戴安全带的情况下，如果安全带接触到儿童颈部或下颌部，以及无法锁紧胯骨时，请使用适合儿童的儿童座椅。

儿童长大到适合使用车内安全带时，应正确佩戴安全带。

› 孕妇乘车注意事项。

我们建议您最好使用安全带。您也可以向医生咨询，以获得有效的建议。孕妇佩戴安全带的方法与正常使用安全带的方法基本相同，但需注意以下事项：

1) 腰部安全带部分尽可能放低，要放置在隆起的腹部下方。

2) 肩部安全带要通过肩部，但应避免腹部，使其位于胸部。

如果安全带使用方法不正确，在紧急制动或发生碰撞时，安全带会勒紧隆起的腹部，对母体和胎儿都会造成重伤甚至死亡。

› 对于患有疾病、伤残等乘车人员，我们建议您最好使用安全带。您可以通过向医生咨询，以获得有效的建议。

› 当不使用安全带时，座椅安全带应完全收回，不要扭曲、卡住座椅安全带，不要让安全带接触任何锋利的物体。安全带锁体不能进异物或被异物堵塞，否则会影响安全带锁舌与锁体正确接合。

正确佩戴安全带

- › 调节座椅靠背，直起上身，紧贴靠背。
- › 安全带应该平整。
- › 肩部安全带应紧贴肩膀中部，不要贴在颈部或不在肩上。
- › 腰部安全带尽量系在胯骨低位。

警告

- › 乘车时，车上所有乘员都必须正确佩戴安全带。否则，在紧急制动或发生碰撞时，会因身体没有被约束在座椅上而造成重伤甚至死亡。
- › 任何时候，即使在行程较短时，车上所有乘员都必须始终系好安全带。否则，如果发生事故，会增加受伤或死亡的风险。

预紧式安全带

驾驶员和副驾驶员座椅装配有预紧式安全带。

当发生碰撞时，预紧器能够使安全带瞬间收紧，使乘员受到最佳的约束保护。

限力器能够使安全带的负荷维持在规定值内，减轻对胸部的压力。

工作条件

预紧式安全带在车辆受到前方的强烈碰撞时工作。

出现以下轻微碰撞时，可能不工作。

- › 以 25 公里/小时以下的车速正面碰撞水泥混凝土墙壁等。
- › 以 35 公里/小时以下的车速正面碰撞到固定的电线杆或树木等小面积物体。

预紧式安全带在车辆受到以下强烈碰撞时可能不会充分发挥其作用。

- › 车辆翻转 90°或 180°时。
- › 受到来自于侧面或后方的碰撞时。

警告

- › 使用预紧式安全带时，请正确佩戴并将座椅调节到最佳的驾驶位置。否则，不会充分发挥其作用，有可能造成重伤甚至死亡。
- › 如果想要安装、拆卸、拆解预紧式安全带，请务必与服务商联系。预紧式安全带如果使用不当，则不能正常工作，发生事故时可能造成重伤甚至死亡。
- › 预紧式安全带不能重复使用。
预紧器在第一次发生碰撞工作一次后，发生第二次及以后的碰撞时，就不能再行拉出或卷收，请务必与服务商联系进行更换。
- › 预紧式安全带工作时，伴随着引爆声音，会冒出白烟，但不致于发生火灾，对人体无害。
- › 预紧式安全带报废时，请务必与服务商联系。预紧式安全带出现意外动作时，容易造成人身伤害。

三点式安全带的使用方法

1. 抓住锁舌，从卷收器中向外拉出安全带，确认不要扭曲安全带。如果无法从卷收器中拉出安全带，需用力拉安全带再松开，使安全带产生回卷的动作，这样就可以顺利地卷收器中拉出安全带。

安全带

2. 将锁舌插入锁体中，确认听到“咔”的一声。

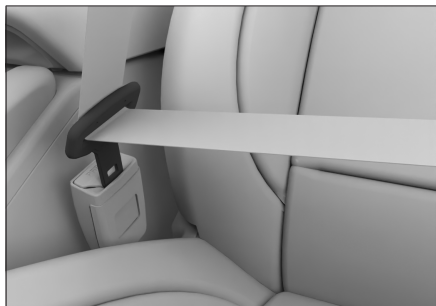

D54A9AD12752

3. 向上拉动肩部安全带，调整腰部安全带，使其正好贴紧身体。这样可以使坚固的骨盆承受冲击力，降低受伤的可能性。
4. 调整肩部安全带，使其贴身越过前胸，跨过肩膀中部。这样，可使冲击力分散在上半身坚固的骨骼上。
5. 卷收安全带时，按下锁体上的解锁按钮即可。在锁体释放后，应抓紧锁舌直至安全带完全卷收，注意不要碰到其他乘员或附近的物体。



F99634A099C2

车辆装备

请注意，本手册包含了该车型系列的所有标准装备、国别装备和特殊装备。因此，本手册中所描述的某些装备或功能可能并未装配在您的车辆上或仅在某些市场提供。具体配置信息，请查阅相关销售资料或咨询您购车时的经销商。

安全提示

- › 安全气囊不能重复使用。
安全气囊工作一次后，发生第二次及以后的碰撞将不再工作，请务必与服务商联系进行更换。
- › 安全气囊是保护乘员安全的辅助装置，要与安全带配套使用。为了能够发挥安全气囊的作用及效果，乘员必须正确佩戴安全带并保持正确的坐姿。
- › 正确使用安全气囊，可充分发挥其安全效能，如果使用不当，则不仅不能发挥安全作用，反而有可能给乘员带来伤害。
- › 安全气囊起爆时，会伴随出现引爆声和烟雾，但不致于发生火灾。如果患有哮喘等呼吸器官疾病的人吸入该烟雾，有时会感到呼吸困难。此时，立即逃到车外是比较安全的。如果不能逃到车外，要打开车窗或车门，吸入新鲜空气。
- › 安全气囊起爆时的残留物（气体等）进入眼睛或附着在皮肤上时，应尽快用清水清洗。否则，皮肤敏感的人，可能会有过敏反应。
- › 安全气囊起爆后，请不要接触安全气囊的构件。由于其构件部分变得很热，有可能造成烫伤等重大伤害。
- › 禁止将安全气囊用于其他用途。

› 需要安装无线电设备时，请与服务商联系。无线电设备的电波，对安全气囊的控制装置有严重影响。

› 禁止用力击打或挤压安全气囊及周边位置。

避免安全气囊在事故发生时无法正常工作或安全气囊在未发生事故时意外起爆，对乘员造成重伤甚至死亡。

安全气囊位置

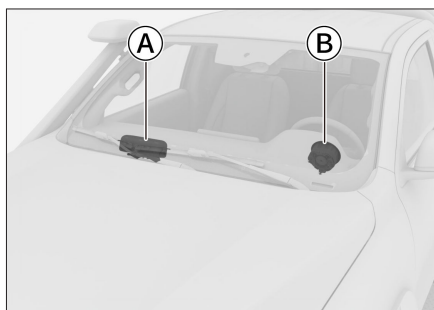

DDE1918B2DFC

- ① 副驾驶员安全气囊
- ② 驾驶员安全气囊

正面安全气囊

简介

正面安全气囊位于方向盘内部及副驾驶前方的仪表板内部，在方向盘及仪表板上面有气囊标识。车辆在受到来自前方强烈碰撞时，安全带拉紧，同时驾驶员侧和副驾驶员侧安全气囊起爆，分散及减缓作用于乘员头部及胸部的冲击力。

工作原理

如果发生中等至严重程度的正面碰撞事故，传感器会感知到车辆正在急剧减速，控制装置会立即使安全气囊在瞬间强力起爆。

注意事项

› 如果车辆底部受到以下强烈碰撞时，安全气囊可能起爆：

- 1) 当车辆撞到路肩时。
- 2) 当车辆掉入或越过深坑、深沟时。
- 3) 当车辆翻越台阶后，撞到或摔落在路面上时。

› 车辆翻转 90°、180° 时，安全气囊可能会起爆，但不能发挥其作用。

› 如果车辆受到以下强烈碰撞时，安全气囊可能不起爆：

- 1) 以 25 公里/小时以下的车速正面碰撞水泥混凝土墙壁等。
- 2) 以 35 公里/小时以下的车速正面碰撞到固定的电线杆或树木等小面积物体。

› 如果碰撞到的物体发生变形或移动，则会使碰撞所引起的冲击力减小。此时，安全气囊可能不起爆。

当车辆从后面撞至卡车上时，若车辆钻入货箱下，传感器可识别的冲击力较弱，安全气囊可能不起爆。

› 由于碰撞角度及方向等原因，即使车速较高，安全气囊有时也不起爆。

› 禁止使身体离方向盘或仪表板下部过近：

- 1) 在正常驾驶车辆时，驾驶员应在保持正确驾驶姿势的前提下尽量远离方向盘。
- 2) 前排座椅应尽量远离仪表板。
- 3) 车辆上的所有乘员应正确使用安全带进行约束保护。

› 车辆行驶时，禁止坐在座椅的边缘或斜靠在仪表板上。

因为正面安全气囊起爆时，具有很快的速度和相当大的冲击力，如果乘员距离安全气囊太近，在安全气囊起爆时，可能容易造成重伤甚至死亡。

› 禁止让儿童站在安全气囊的前面。

前排安全气囊起爆后，会对儿童造成重伤甚至死亡。所有儿童都应坐在车辆的后排座椅上并予以正确的约束保护。

› 请遵守以下事项，否则在安全气囊起爆时，这些物品可能会对乘员造成重伤：

- 1) 禁止在仪表板上放置物品或将雨伞等物品靠在仪表板上。
- 2) 禁止使放在储物箱内的物品露出。
- 3) 禁止在车窗玻璃或车内后视镜上悬挂装饰物。
- 4) 禁止在方向盘的喇叭处安装任何装饰物。
- 5) 禁止将行李、宠物或其他物品放在安全气囊和驾驶员或副驾驶员之间。

› 禁止用水或洗涤剂清洗车内。

安全气囊的气体发生器为气囊起爆装置，如果受潮，则会影响气囊的正常工作，容易造成重伤甚至死亡。

› 禁止在安全气囊盖上涂封蜡、贴胶片或类似的东西。

否则，会阻碍安全气囊的正常起爆。

› 禁止损坏安全气囊盖。

否则，它将不能正常工作。因此，一定不要私自打开或损坏安全气囊盖。

› 禁止拆卸、改造和安装安全气囊、仪表板、方向盘等装置。

如果操作不当，安全气囊将不能正常工作或误爆，容易造成重伤甚至死亡。

› 禁止改造悬架。

如果车高或悬架刚度发生变化，安全气囊容易误爆，容易造成重伤甚至死亡。

- › 在车辆前部安装防护板及导风板时，请向服务商咨询。

如果对车辆前部进行改造，传递给安全气囊传感器的冲击发生变化，造成安全气囊误爆，容易造成重伤甚至死亡。

- › 修理车辆前部或驾驶室时，请务必向服务商咨询。

如果修理不当，传递给安全气囊传感器的冲击会出现变化，导致安全气囊不能正常工作，容易造成重伤甚至死亡。

整车防盗系统

车辆装备

请注意，本手册包含了该车型系列的所有标准装备、国别装备和特殊装备。因此，本手册中所描述的某些装备或功能可能并未装配在您的车辆上或仅在某些市场提供。具体配置信息，请查阅相关销售资料或咨询您购车时的经销商。

系统简介

整车防盗系统有助于使您的车辆和贵重物品免于被盗。当有人试图强行进入车内时，整车防盗系统将会发出声光报警。

警告

禁止对整车防盗系统进行改装。

使用方法

系统开启

使用智能钥匙或智能进入系统成功锁止车门，危险警告灯闪烁 1 次，车辆进入预设防状态。

预设防状态下，仍可对车辆进行操作而不触发报警。

预设防状态持续约 15 秒后，车辆将自动进入设防状态，整车防盗功能开启。

注意

请检查所有车门是否均已关闭，否则将不能开启整车防盗系统。

提示

整车防盗设防状态下，中控按钮将失效。

系统关闭

使用智能钥匙或智能进入系统成功解锁车门，危险警告灯闪烁 2 次，整车防盗功能关闭。

报警触发条件

- › 通过机械钥匙解锁车门。
- › 强制打开车门。

报警解除方法

- › 电源模式切换至 ON 模式。
- › 成功启动车辆。
- › 使用智能钥匙或智能进入系统成功解锁车门。

车辆装备

请注意，本手册包含了该车型系列的所有标准装备、国别装备和特殊装备。因此，本手册中所描述的某些装备或功能可能并未装配在您的车辆上或仅在某些市场提供。具体配置信息，请查阅相关销售资料或咨询您购车时的经销商。

碰撞断油系统

车辆发生碰撞导致安全气囊起爆时，本系统会切断燃油供给，可将燃油泄漏导致的危险降至最低。

本系统激活后，若要重新启动车辆，请参照下述方法：

1. 将电源模式切换至 OFF 模式。
2. 重新启动车辆。

警告

启动车辆前，必须检查车辆下方的地面。如果发现燃油泄漏，则说明燃油系统已损坏，此时请不要重新启动车辆。

事故数据记录器

车辆装备

请注意，本手册包含了该车型系列的所有标准装备、国别装备和特殊装备。因此，本手册中所描述的某些装备或功能可能并未装配在您的车辆上或仅在某些市场提供。具体配置信息，请查阅相关销售资料或咨询您购车时的经销商。

系统简介

本车配备有事故数据记录器（EDR）。

事故数据记录器（EDR）主要用于记录车辆在发生碰撞事故时与车辆动态系统和和安全系统相关的数据，从而有助于了解车辆系统的运行情况。然而，由于碰撞的严重程度和类型不同，EDR 也可能不会记录数据。

提示

EDR 仅在车辆发生重大碰撞事故时记录数据。正常行驶时，EDR 不会记录数据。

数据读取

除车辆制造商外，其他各方（如执法机关）使用 CANoe 设备连接笔记本电脑和车载诊断接口并进入 EDR 后，可以读取 EDR 中记录的数据。

数据读取设备可在 CANoe 软件商处购买获得。

EDR 记录的数据项及其用途如下：

数据项	用途
纵向 delta-V	记录碰撞时车辆纵向加速度
最大记录纵向 delta-V	记录碰撞时最大纵向加速度

数据项	用途
达到最大记录纵向 delta-V 时间	记录碰撞时达到最大纵向加速度的时间
车辆速度	记录碰撞时车辆速度
行车制动，开启或关闭	记录碰撞时制动踏板状态
驾驶员安全带状态	记录碰撞时驾驶员安全带状态
加速踏板位置，全开位置的百分比	记录碰撞时加速踏板位置
每分钟转速	记录碰撞时动力总成每分钟转速
事件中上电周期	记录碰撞时事件中上电周期
读取时上电周期	记录碰撞时读取时上电周期
事件数据记录完整状态	记录碰撞时事件数据记录状态
本次事件距离上次事件的时间间隔	记录碰撞时本次事件距离上次事件的时间间隔
车辆识别代号	记录碰撞时车辆识别代号
记录 EDR 数据的 ECU 硬件编号	碰撞时记录 EDR 数据的 ECU 硬件编号
记录 EDR 数据的 ECU 序列号	碰撞时记录 EDR 数据的 ECU 序列号

数据项	用途
记录 EDR 数据的 ECU 软件编号	碰撞时记录 EDR 数据的 ECU 软件编号
削波标志	记录 EDR 采集加速度（横向、纵向）首次达到传感器量程的时间点

数据披露

除下列情况外，EDR 记录的数据不会被披露给第三方：

- › 经车主或车辆承租人同意。
- › 遵照警方、法院或政府部门的官方要求在诉讼案中使用。

但是，如有必要，EDR 记录的数据将用于：

- › 车辆安全性能研发。
- › 出于研发目的，将数据披露给第三方，而不披露有关车主及其车辆的具体信息。

车辆装备

请注意，本手册包含了该车型系列的所有标准装备、国别装备和特殊装备。因此，本手册中所描述的某些装备或功能可能并未装配在您的车辆上或仅在某些市场提供。具体配置信息，请查阅相关销售资料或咨询您购车时的经销商。

信息安全

车辆相关数据

为了保证车辆的安全运行，电子控制单元可能会处理由传感器收集、自行产生以及相互交换的数据。

电子控制单元持续测算与车辆行驶状况有关的数据，且数据存储器只储存故障数据和偏离规定值的数据，并通过组合仪表里的指示灯显示故障信息。

车辆上的数据存储器用来临时或长期记录有关车辆状态、部件负荷、保养需求以及技术故障的信息。

根据车辆装备不同，这些数据可能包括：

- › 车辆状态信息，例如：车辆行驶里程、车辆速度、车轮转速、横向加速度等。
- › 环境状态，例如：温度、雨量等。
- › 车辆系统工作状态，例如：液位、轮胎压力、蓄电池状态等。
- › 重要系统的故障信息，例如：车灯、制动器等。
- › 特殊行驶环境下，车辆系统触发的反应，例如：安全气囊弹开、行驶辅助系统调节车辆等。
- › 有关车辆损坏的其他信息。

在特殊情况下，数据存储器可能需要保存临时收集到的数据，例如：当识别到车辆故障时。

故障排除后存储器里的相应故障信息将会删除，被最新收集的信息不间断覆盖。

提示

存储在故障存储器里的数据，在车辆进行维修或保养服务时，可由服务商进行操作。

通过车载诊断接口读取的数据可能会为故障分析、保修服务以及质量改进提供帮助。在必要时会随车辆识别号一起发送给车辆制造商，这些数据只用于了解客户的保修和质保要求，以及在产品召回、责任划分上提供依据等。

警告

只能由服务商通过车载诊断接口读取故障存储器，切勿自行读取。不按规定使用车载诊断接口可能会造成车辆损坏，甚至引发事故，造成人身伤害。

系统相关数据

为了给您提供一个更好的驾乘体验，在您使用车内装备时，车辆系统会存储有关数据处理的过程。

一般情况下，这些数据大部分只是临时收集且仅在车辆系统间进行应用，只有少部分数据会被保存在数据存储器中，必要时用于个性化设置等。

根据车辆装备不同，这些数据可能包括：

- › 使用某些便捷功能时可能会收集车内外人员的照片、音频或视频等数据，如行车记录仪，语音交互等。

- › 进行个性化设置时，某些功能的相关数据会被存储或更改，如座椅位置、空调设置、后视镜位置等。
- › 车内智能摄像头系统存储的人脸数据，依据相关地区法规要求，可能会用于个人账户登录，驾乘人员的状态监测等。

i 提示

您可自行决定是否将这些数据传输给第三方。

个人相关数据

通过车辆识别号、车辆牌照、手机号等可追溯到车主信息，因此由电子控制单元生成或处理的数据在特定条件下与您个人相关，通过这些数据，可能会得出您的驾驶行为、住所、行驶路线或用车行为有关的隐私信息。除规定的功能和服务外，如紧急救援。车辆制造商只有在基于法律许可或在您同意的基础上，对个人数据进行采集、处理和使用的。

车辆制造商服务

通过车辆制造商提供的受保护的数据网络，可进行在线数据交换。对于需要数据网络才能正常使用的某些服务和功能，根据您的个人意愿，可自行选择激活或关闭。

根据车辆装备不同，这些数据可能包括：

- › 必要时会收集车辆识别号、设备序列号等数据，主要用于识别设备，方便为您推送消息、系统升级等。
- › 通过收集到的车辆行驶里程等数据，可以准确、及时得为您提供维保建议和预约服务等。

第三方服务

您可实现车辆和第三方系统之间的数据交换，同时还可向第三方传输车辆某些相关数据，如车辆位置等，但第三方服务和车辆之间不会进行主动交互，特别是主动访问车辆数据。

根据车辆装备不同，这些数据可能包括：

- › 通过连接外部存储设备传输到车辆系统中的数据，如播放多媒体数据、使用蓝牙设备等。
- › 当您在查询或搜索某些关键信息时，可能需要记忆您的个人习惯方便以后使用相应的服务，如使用车载导航系统搜索导航目的地等。
- › 某些在线服务需要获取您的位置信息、车辆识别号等相关数据，如天气、游戏等。

这些数据可保存在车内设备或与之相连的设备上，例如：移动通信设备、USB 存储器或 MP3 播放器等。仅当这些数据已保存在车内设备时，方可随时将其删除。

i 提示

您可自行决定是否将这些数据传输给第三方。

使用第三方提供的服务时，数据保护和隐私条款的责任由第三方提供商承担。您可以通过联系相应第三方了解其他数据处理过程，具体信息取决于第三方服务。

未成年人数据保护

使用车辆制造商提供的产品和/或服务时，应事先取得其监护人的同意。在未事先获得可证实的监护人同意的情况下收集到的未成年人个人信息，车辆制造商将删除相关数据。

- › 车辆制造商在处理未成年人个人信息时，只会法律允许、其监护人明确同意或保护未成年人所必要的情况下收集个人信息。

根据相关法律规定，车辆制造商有权拒绝为18周岁以下的未成年人提供部分产品和/或服务。

针对不满14周岁的儿童个人信息，将进一步采取以下措施予以保障：

- › 秉持正当必要、知情同意、目的明确、安全保障、依法利用的原则，严格遵循《儿童个人信息网络保护规定》等相关法律的要求进行存储、使用、披露，且针对数据存储期限到期后车辆制造商会对儿童个人信息数据进行删除或匿名化处理。
- › 儿童或其监护人可随时访问、更正儿童个人信息，还可向车辆制造商提出更正和删除的请求。

您在数据保护方面的权利

根据相关法律规定，您拥有查阅、复制、更正、补充、删除、撤回同意的权利。

如果车辆制造商和第三方存储了您的个人数据，您可以要求获知，存储了您的哪些数据、这些数据的目的以及从哪里获取的数据。

对于某些存储在车辆上的数据，您可以联系服务商了解如何读取。

i 提示

- › 关于数据隐私与保护的更多内容，您可在车辆多媒体系统中查看。
- › 并非所有的车辆都能够多媒体系统中查看隐私政策，请以实车为准。

数据公开的法律要求

根据相关法律规定，车辆制造商在特殊情况下有义务按照当地警方、法院或政府部门的官方要求，在所需范围内公布车辆所存储的数据，如调查犯罪行为时。

根据相关法律规定，当地警方、法院或政府部门在特殊情况下有权自行读取车辆数据。

如何联系我们

我们尊重并保护所有用户的个人信息，如果您有任何的疑问、意见和建议，请通过以下方式与我们联系：

电子邮件：socialteam@gwm.cn

电话：400-666-1990

5

紧急情况

随车工具	170
车辆举升	172
备胎	173
更换备胎	175
车辆发生事故时	178
跨接启动	179
发动机过热	181
牵引	183
电动绞盘	186

随车工具

车辆装备

请注意，本手册包含了该车型系列的所有标准装备、国别装备和特殊装备。因此，本手册中所描述的某些装备或功能可能并未装配在您的车辆上或仅在某些市场提供。具体配置信息，请查阅相关销售资料或咨询您购车时的经销商。

随车物品清单

物品	数量
随车文件包	1 个
随车工具包	1 个
千斤顶	1 个
两用螺丝刀	1 组
车轮螺母扳手	1 把
三角警告牌	1 个
备胎	1 个或 2 个
备胎升降器摇杆前段	1 个
备胎升降器摇杆中段	1 个
备胎升降器摇杆后段	1 个
鱼嘴钳	1 把
车轮螺栓装饰罩拆卸工具	1 个
扳手	1 个
反光背心	1 件
前减振器回弹调节杆（钥匙形状）	1 个

i 提示

因车型配置不同，部分物品可能未配备在您的车辆上，具体请以实车为准。

随车工具放置位置

类型一

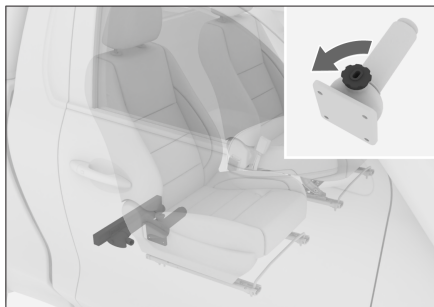

CE9923217129

千斤顶、随车工具包（内含车轮螺母扳手等工具）、三角警告牌放置在副驾驶座椅靠背后面，折叠座椅靠背即可看到。

反光背心、随车文件包放置于副驾驶仪表板的储物箱内。

类型二

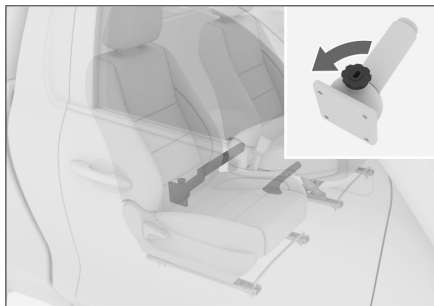

56E9861B9585

千斤顶放置在副仪表板后方的地板上。

三角警告牌放置在驾驶员座椅后方的地板上。

随车工具包（内含车轮螺母扳手等工具）放置在驾驶员座椅下方。

反光背心、随车文件包放置于副驾驶仪表板的储物箱内。

千斤顶取出方法

1. 将副驾驶座椅向前滑动至最大，将座椅靠背放倒。（▷ 第 28 页）
2. 逆时针拧动千斤顶调节旋钮，直至可以将千斤顶从固定支架上取下。
3. 千斤顶使用完毕后，按照与取出相反的顺序将千斤顶放回原位，并确认其已固定牢固。

i 提示

- › 驾驶员本人必须熟悉千斤顶等随车工具的放置位置和使用方法，以便应付发生紧急情况时的需要。
- › 随车配备的千斤顶是该车辆的专用工具。禁止将本车的千斤顶用于其他车辆，也不要利用其他车辆的千斤顶对本车进行操作。
- › 使用随车工具后，一定要将其放回指定位置，并固定牢固。随意放置，容易造成意外事故。

车辆举升

车辆装备

请注意，本手册包含了该车型系列的所有标准装备、国别装备和特殊装备。因此，本手册中所描述的某些装备或功能可能并未装配在您的车辆上或仅在某些市场提供。具体配置信息，请查阅相关销售资料或咨询您购车时的经销商。

车辆举升位置

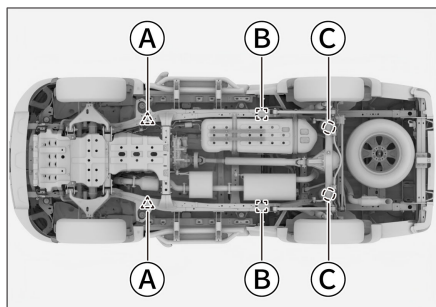

22C981355588

- Ⓐ 千斤顶举升位置/举升机举升位置
- Ⓑ 举升机举升位置
- Ⓒ 千斤顶举升位置

⚠ 警告

- › 切勿对未妥善支撑的车辆进行操作，否则可能会造成严重损坏、人身伤害或死亡。
- › 如需举升车辆，举升工具必须顶置于举升点，在其他任何点举升都可能会造成车辆损坏或引发事故。
- › 用举升工具举升车辆时，勿将身体的任何部位位于车辆下，谨防受伤。

车辆装备

请注意，本手册包含了该车型系列的所有标准装备、国别装备和特殊装备。因此，本手册中所描述的某些装备或功能可能并未装配在您的车辆上或仅在某些市场提供。具体配置信息，请查阅相关销售资料或咨询您购车时的经销商。

放置位置



D7A8D114889E

备胎放置在货箱底部。

⚠ 注意

- › 备胎因为使用频率低、与地面的摩擦少，因此换上备胎后，四条轮胎的摩擦系数会略有不同，请谨慎驾驶。建议您尽快修复标准轮胎并替换备胎。
- › 定期检测备胎状态，如：胎压、有无裂纹和鼓包等，确保发生故障时备胎可用。

取出与放回方法

1. 取出车轮螺母扳手和备胎升降器摇杆。

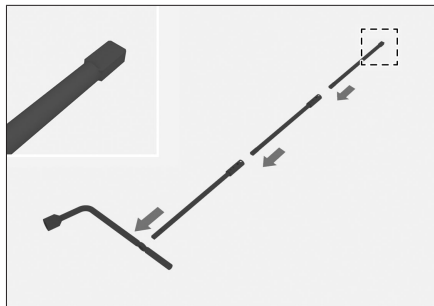

60B70237A867

将备胎升降器摇杆前段、中段、后段及车轮螺母扳手组合成如图所示的形式。

2. 放下备胎。



0241F3B7FDE1

将备胎升降器摇杆伸入车底，放入备胎绞盘的凹槽内，然后逆时针旋转车轮螺母扳手，缓缓降低备胎。

备胎

3. 取出备胎。



404086076B96

当备胎完全降低后，将备胎托板拿出，小心地将备胎从车后下部取出。

4. 按照取出备胎时，相反的操作顺序放置漏气轮胎。

⚠ 注意

放置漏气轮胎或备胎时，请确保轮胎升高并紧固到位。

可尝试推、拉或转动轮胎，确保轮胎稳固不移动。如有必要，需松开再重新拧紧。如紧固不到位，行车过程中轮胎频繁晃动，可能导致备胎升降器钢丝绳断裂和轮胎丢失。

5

紧急情况

车辆装备

请注意，本手册包含了该车型系列的所有标准装备、国别装备和特殊装备。因此，本手册中所描述的某些装备或功能可能并未装配在您的车辆上或仅在某些市场提供。具体配置信息，请查阅相关销售资料或咨询您购车时的经销商。

轮胎故障表现

出现以下情况时，需考虑轮胎是否爆胎或破裂：

- › 方向盘抖动时。
- › 车辆异常震动时。
- › 车辆异常倾斜时。

⚠ 注意

- › 行车中爆胎或轮胎破裂时，请握紧方向盘，轻踩制动踏板减速。禁止紧急制动或急打方向盘，否则容易导致车辆失控。
- › 爆胎后，须立即更换备胎。在爆胎的状态下持续行车将导致行驶不稳定，容易造成意外事故。除此之外，还容易损伤轮胎、车轮、悬架、车身等。

更换备胎前的准备

1. 车内所有乘员下车，卸下货箱内的货物。
2. 将车辆停放至坚硬、平坦，且不影响正常交通，能够安全作业的地点。
3. 施加驻车制动。
4. 关闭车辆。
将换挡杆切换至 P 挡，关闭车辆。

⚠ 警告

切勿在挡位处于 N 挡时使用千斤顶支起车辆。否则，千斤顶支撑不稳，从而导致事故发生。

5. 开启危险警告灯，放置三角警告牌。
6. 准备备胎、千斤顶、备胎升降器摇杆、车轮螺母扳手、轮胎止动器。

⚠ 注意

- › 在使用千斤顶时，需要配合使用轮胎止动器。
- › 轮胎止动器可以在服务商处购买，有关事宜请与服务商联系。
- › 如果没有轮胎止动器，可以使用能够固定轮胎的大石块等替代。

更换备胎方法

拆卸故障轮胎

1. 固定轮胎。
务必使用合适的轮胎止动器抵住轮胎，将轮胎止动器放在待更换轮胎对角线方向轮胎的两侧。
2. 如果配备了车轮螺母装饰罩，需先用随车附带的车轮螺母装饰罩拆卸工具将装饰罩依次取下。

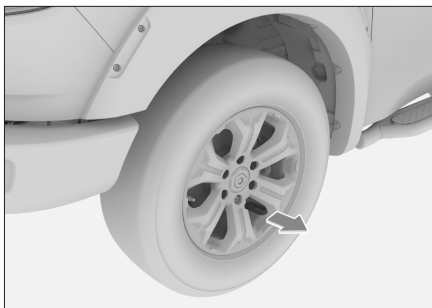

D400D74EF3DB

更换备胎

3. 拧松螺母。

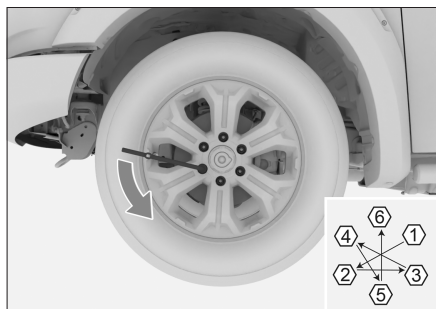

B27C695CFE7D

利用车轮螺母扳手，按照图示顺序逆时针稍微拧松螺母（大约 1 圈）。

4. 将千斤顶放在车辆举升位置的下方。调整千斤顶位置和高度，确保千斤顶稳定地固定在举升位置上。

关于举升位置，请参见“车辆举升”。

（▶ 第 172 页）

5. 安装备胎升降器摇杆。

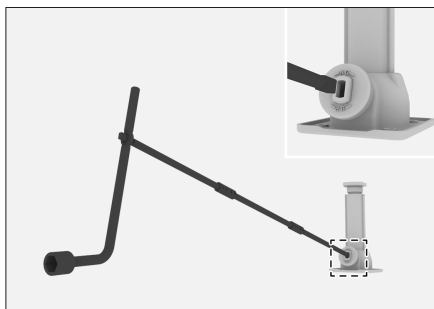

D7FFECF0BCB7

将备胎升降器摇杆前段、中段、后段及车轮螺母扳手组合成如图所示的形式。然后将备胎升降器摇杆插进千斤顶端孔中。

6. 升高车辆。

顺时针拧动组合工具，使轮胎稍微离开地面。

⚠ 注意

使用千斤顶时，务必遵守以下事项。否则，容易损坏车辆或使千斤顶移位，造成严重的人员伤害：

- › 务必关闭发动机。
- › 不要在车辆载人状态下使用千斤顶。
- › 千斤顶必须放在平坦、坚硬的地面上。
- › 不要在千斤顶上部或下部夹放物品。
- › 千斤顶的举升高度不宜过高，适于换胎即可。
- › 千斤顶举升车辆后，不要钻入车下。
- › 降下车辆时，要留意周围的情况，以防夹伤操作人员及周围其他人员。

⚠ 注意

- › 使用千斤顶时，转动千斤顶调节杆需与千斤顶丝杠旋转中心保持同轴状态。
- › 操作时，应先将车辆稍微顶起一些，仔细检查无异常后，再继续升起车辆。

7. 拆下所有固定螺母，卸下轮胎。

⚠ 注意

- › 将轮胎直接放置在地面上时，请将轮辐面朝上，以免损伤。
- › 安装备胎前，最好将拆下的轮胎放置在车底，避免千斤顶移位、发生意外。

安装备胎

1. 清除车轮安装表面上的异物。

安装备胎之前，应先清除车轮安装表面上的异物，否则车轮螺母可能在行车过程中松动，从而造成车轮脱离车辆。

2. 安装备胎，并以大约相同的力拧紧各螺母，确保螺母与车轮安装面已完全接触。
3. 逆时针拧动千斤顶，降下车辆。
4. 按照图中指示顺序，紧固各车轮螺母 2~3 次。

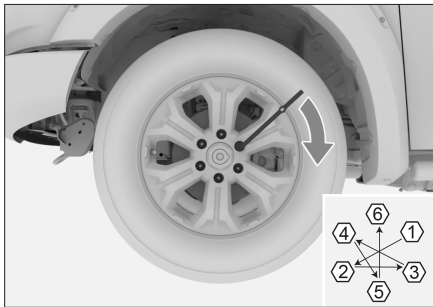

EED7FBBB0C5C

拧紧扭矩：120±10 牛·米

i 提示

更换备胎后，应尽快使用扭力扳手将螺母拧紧至紧固扭矩。否则车轮螺母容易松动、脱落，可能导致严重的伤亡事故。

5. 装配车轮螺母装饰罩的车辆，安装车轮螺母装饰罩。
6. 安装好故障轮胎，将所有工具放回指定位置并固定好。

! 警告

个人对轮胎进行焚烧，会产生有毒气体。请交给服务商进行处理。

! 注意

- › 不要使用带损伤、裂纹或变形的螺母、车轮。
- › 使用车轮螺母扳手时要套紧螺母，否则在拧动螺母时容易脱开，造成人员伤害。
- › 不要用脚踩踏车轮螺母扳手，或借助其他工具过度拧紧螺母，否则容易损坏螺母。
- › 安装螺母时，不要涂抹润滑油或油脂。如果过分拧动，容易损坏螺母以及车轮；如果螺母松动，在行车中容易使车轮脱开，造成意外事故。

车辆发生事故时

车辆装备

请注意，本手册包含了该车型系列的所有标准装备、国别装备和特殊装备。因此，本手册中所描述的某些装备或功能可能并未装配在您的车辆上或仅在某些市场提供。具体配置信息，请查阅相关销售资料或咨询您购车时的经销商。

车辆发生交通事故时

因交通事故或车辆故障被迫停在路上时，为了警示其他车辆，请采取以下措施：

- › 开启危险警告灯。
- › 穿好随车附带的反光背心。
- › 依照当地交通法规在车辆后方放置三角警告牌。

车辆陷车或托底时

在雪地、泥地、沙地等地方行驶时，易出现陷车或托底事故，应谨慎行驶。

如果发生陷车事故，可尝试以下操作：

1. 关闭车辆，施加驻车制动。
2. 去除陷入轮胎周围的泥、雪或沙土。
3. 放置木块、石头或其他材料以帮助提高轮胎附着力。
4. 重新启动车辆。
5. 释放驻车制动，小心加速，使车辆脱离陷坑。

如果车辆出现陷车或托底事故，通过上述方法不能使车辆脱困时，请联系专业救援或服务商，禁止非专业拖拽救援。

警告

在脱离陷坑时应注意以下事项：

- › 应确保周围区域宽敞通畅，以免撞到其他车辆、物体或人员。

- › 车辆脱离陷坑的瞬间会突然向前或向后冲，所以应格外小心。
- › 在泥沙或积雪中脱困时，注意泥沙或积雪中是否存在石块等比较大的物体，请及时清理，防止在脱困时，损坏车身及传感器等。

警告

脱困救援时，请遵循以下注意事项，否则容易造成车辆损坏，甚至危害人身安全。

- › 使用拖车钩拖拽时，在拖车绳中间位置须系好缆旗，防止拖车钩或绳索断裂反弹，造成车辆损坏，甚至危害人身安全。
- › 禁止从侧面或垂直角度拖拽，拖车钩最佳使用角度为上下 5°，左右 25° 范围内。
- › 禁止弹射拖拽，牵引初速度不得超过 5 公里/小时（慢慢起步，直至拖车绳绷紧）。
- › 使用拖车钩拖拽时，拖拽牵引力不得超过自身车重。

车辆装备

请注意，本手册包含了该车型系列的所有标准装备、国别装备和特殊装备。因此，本手册中所描述的某些装备或功能可能并未装配在您的车辆上或仅在某些市场提供。具体配置信息，请查阅相关销售资料或咨询您购车时的经销商。

车辆亏电表现

- › 起动机发出“咔嚓、咔嚓”的声音，并且不转动。即使转动，其力量也很弱，无法启动发动机。
- › 前照灯比正常状态暗。
- › 喇叭不响或声音较弱。

跨接启动方法

如果本车因蓄电池亏电而无法启动，可使用电缆跨接另一辆车的蓄电池辅助启动车辆。跨接启动电缆的导线横截面要求至少为 25 平方毫米。

⚠ 注意

- › 并非所有车辆的蓄电池都可使用。只能使用额定电压为 12 伏的蓄电池进行跨接启动。
- › 不能使用推车或拖车的方法启动车辆。

1. 按照以下顺序连接辅助电缆。

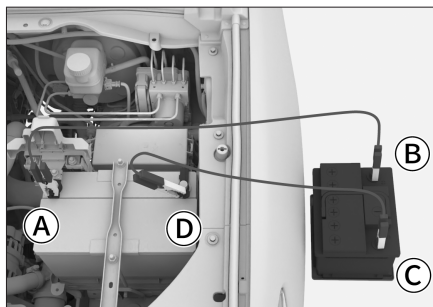

6C44202C74AB

- ① 亏电车辆的蓄电池正极 ⊕
连接时需打开蓄电池正极保护盖。
- ② 救援车辆的蓄电池正极 ⊕
- ③ 救援车辆的蓄电池负极 ⊖
- ④ 亏电车辆的蓄电池负极 ⊖

2. 给蓄电池充电。

启动救援车辆，稍微提高发动机转速，并保持该转速大约 5 分钟，可临时给亏电车辆的蓄电池充电。

3. 启动亏电车辆。

如果仍无法启动车辆，请确认电缆连接是否正常，然后再给蓄电池充电。

4. 拆下跨接电缆。

一旦车辆启动，按照与连接相反的顺序拆下跨接电缆。

⚠ 警告

- › 在充电或跨接启动过程中，可能有气体从蓄电池中溢出。此时存在爆炸的风险。务必使蓄电池远离火花、明火及其他易燃物品。
- › 蓄电池液具有腐蚀性，对眼睛和皮肤易造成严重伤害。如果不慎接触，请立即用大量的清水冲洗，并立即就医。

跨接启动

- › 在连接、拆下跨接电缆时，不要将电缆与风扇、皮带等缠绕在一起。
- › 确保各条电缆正确连接，并使各端头之间保持一定距离，避免正、负极接触。

注意

蓄电池经常亏电时，请到服务商处接受检查。

车辆装备

请注意，本手册包含了该车型系列的所有标准装备、国别装备和特殊装备。因此，本手册中所描述的某些装备或功能可能并未装配在您的车辆上或仅在某些市场提供。具体配置信息，请查阅相关销售资料或咨询您购车时的经销商。

发动机过热时

越野热管理模式

通过多媒体显示屏  车辆设置 → 【行车设置】 → 【越野热管理模式设置】，可将越野热管理模式设置为【常温】或【高温】。

发动机长时间在高负荷运转时，容易引起发动机过热。将越野热管理模式设置为【高温】，可让发动机散热提前开启，以预防或减缓发动机过热。

过热表现

提示

极端工况下（如牵引、拖车、爬坡、超载等）可能会引起发动机过热，出现整车动力下降的情况。

- › 水温指示进入红色预警区。
- › 发动机加速无力。
- › 从机舱盖冒出蒸汽。
- › 空调压缩机可能自动停机。

处理方法

1. 将车辆停在安全地点，并关闭发动机。
如果当时正在使用空调，请将其关掉。
2. 确认是否从机舱盖处冒出蒸汽。
 - › 如果未冒出蒸汽，打开机舱盖后再运行发动机。

- › 如果冒出蒸汽，请等待不冒蒸汽后，再打开机舱盖，然后再运行发动机。
3. 检查冷却风扇是否运转。
 - › 如果风扇不运转，请关闭发动机，并联系服务商。
 - › 如果风扇正常运转，等待水温开始下降时，即可关闭发动机。
 4. 确认冷却液量。
如果冷却液量不足，请予以补充。并检查是否有管路漏液，如有漏液，请联系服务商。
 5. 确认散热器芯部是否有异物。
如果有异物影响散热，请予以清理。

警告

- › 当有蒸汽从机舱盖冒出时，不要立即打开。否则，可能造成烫伤等严重人员伤亡。
- › 当散热器较热时，不要打开散热器盖或溢水罐盖，否则容易使蒸汽或冷却液溢出，造成烫伤等严重人员伤亡。
- › 打开散热器盖或溢水罐盖时，不要触碰或靠近风扇、皮带，并用布包住盖子慢慢打开。
- › 当发动机处于运行状态时，不要触碰或靠近到风扇、皮带，否则容易将手和衣物等卷进去，造成严重人员伤亡。
- › 不要在发动机处于过热状态时添加冷却液。如果突然加进冷却液，容易损坏发动机。要在发动机完全冷却后，再添加冷却液。

发动机过热

注意

如果在行车途中水温指示再度进入红色预警区，应尽快到就近的服务商处接受检查。

车辆装备

请注意，本手册包含了该车型系列的所有标准装备、国别装备和特殊装备。因此，本手册中所描述的某些装备或功能可能并未装配在您的车辆上或仅在某些市场提供。具体配置信息，请查阅相关销售资料或咨询您购车时的经销商。

使用专业车牵引

警告

牵引时必须遵守当地与拖车牵引有关的法规要求。

需要牵引本车时，我们建议使用提升式载货卡车或平板式载货卡车，并尽量委托给服务商或专业拖车公司进行牵引。

使用平板式载货卡车牵引

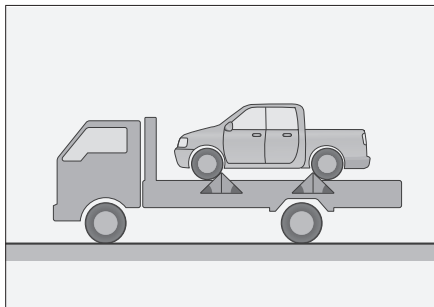

BD0E2FD47BE4

用平板式载货卡车牵引时，必须将车辆锁定牢固。

使用提升式载货卡车牵引

从前方拖拽

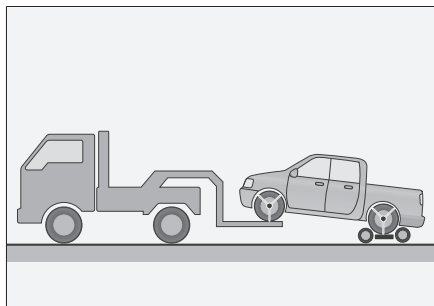

ED4D6ED4EF6A

请将拖拽台车置于后轮下，并锁定牢固。

从后方拖拽

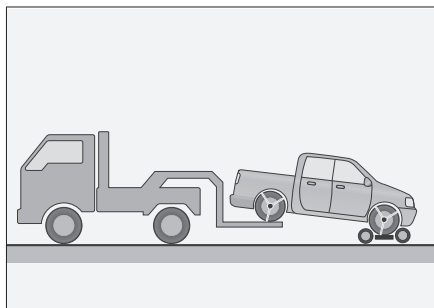

96ECCD4BAF01

请将拖拽台车置于前轮下，并锁定牢固。

禁止使用吊起型载货卡车牵引

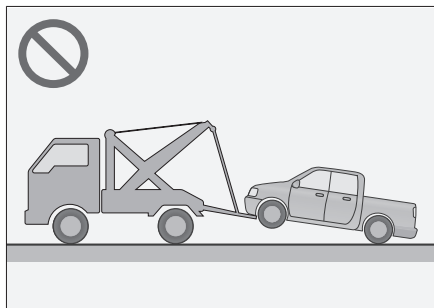

71297AEAF72B

禁止使用吊起型载货卡车进行拖拽，否则会损坏车身。

牵引

⚠ 注意

对于四驱车辆或后驱车辆，牵引时请使用平板式载货卡车或拖拽台车，切勿使用两轮着地的方式牵引，否则会严重损坏车辆。

拖车钩

前拖车钩

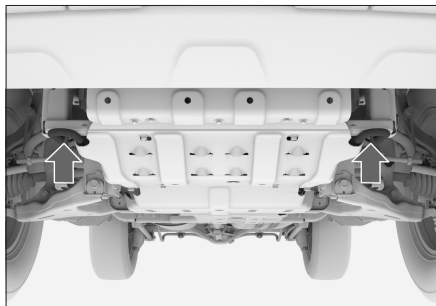

A1A581D77453

前拖车钩位于底盘前端两侧区域，位置如图所示。

后拖车钩

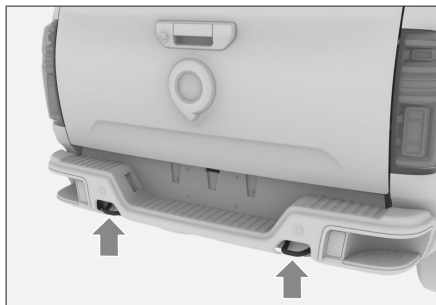

9D9EB853821A

后拖车钩位于后保险杠两侧区域，位置如图所示。

拖车钩警示标贴

该标贴位于左侧车门锁扣附近。

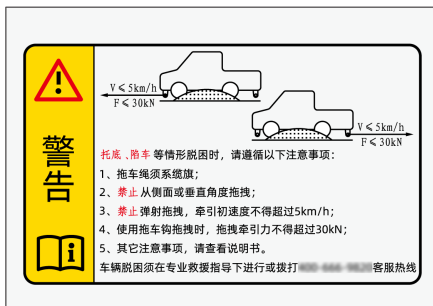

7113E880460D

当车辆出现陷车或托底事故时，请联系专业救援或拨打客服热线，禁止非专业拖拽救援。

拖车绳

拖车绳应当有弹性，以保护车辆。推荐使用人造纤维绳或由类似弹性材料制成的绳索。拖车绳只能安装在车辆指定的拖车钩上或牵引环上。

安装拖车绳时，注意不要碰坏车身。牵引车与被牵引车的间距应在 4-10 米范围内。

在拖车绳的中部要系上缆旗。夜晚牵引时，应尽量使用带有反光材料的拖车绳，增加警示效果。

⚠ 注意

- › 拖车绳需自行购买。
- › 不要使用钢丝绳进行牵引，否则容易损坏保险杠。

使用拖车钩牵引

车辆发生故障时，如果不能使用专业车牵引，可以临时用拖车钩来牵引车辆，这种牵引方法只能在硬质铺装路面上低速牵引一小段距离。

⚠ 警告

牵引时必须遵守当地与拖车牵引有关的法规要求。

牵引本车

牵引本车时，驾驶员必须坐在车内操控方向盘和制动踏板，且车轮、车桥、转向、制动、传动系统（变速器等）、灯光系统（转向灯、制动灯）的状态良好。

具体方法如下：

1. 启动车辆并将挡位切换至 N 挡。

无法启动车辆的情况下，也要将电源模式切换至 ON 模式。对于自动挡车辆，可通过换挡杆应急解锁装置切换至 N 挡。（▶ 第 64 页）

对于四驱车辆，需将驾驶模式设置为 2H 模式。

⚠ 注意

- › 无法将变速器挡位切换至 N 挡时，禁止使用拖车钩牵引车辆。
- › 除 2H 模式外，其他模式下禁止使用拖车钩牵引车辆。

2. 开启危险警告灯，释放驻车制动，等待牵引。

对于自动挡（8AT）车辆，牵引速度不超过 30 公里/小时，每次牵引距离不超过 50 公里。

⚠ 注意

- › 如果未启动车辆，助力系统将不起作用，转向和制动操作将较为困难，牵引时应尽量降低车速。

- › 牵引过程中，要注意前方车辆的制动灯，以避免拖车绳索松弛。
- › 行驶在比较长的下坡路段时，不要使用绳索牵引车辆。
- › 禁止向后牵引车辆。

电动绞盘

车辆装备

请注意，本手册包含了该车型系列的所有标准装备、国别装备和特殊装备。因此，本手册中所描述的某些装备或功能可能并未装配在您的车辆上或仅在某些市场提供。具体配置信息，请查阅相关销售资料或咨询您购车时的经销商。

电动绞盘

系统简介

电动绞盘是依靠车辆蓄电池进行驱动的绞盘。当在雪地、沙漠、泥泞山路等恶劣环境中发生陷车事故时，可用于车辆自救。

⚠ 注意

- › 使用电动绞盘前，应确认蓄电池处于良好状态。
- › 车辆未启动时，长时间使用可能造成蓄电池亏电。因此条件允许时，尽量在车辆启动的状态下使用。

绞盘使用

⚠ 警告

- › 电动绞盘的使用场景较为复杂，不恰当的操作可能会造成人身伤害和车辆损坏，因此，我们建议由专业人员或是经过越野培训人员进行操作。
- › 操作绞盘时，一定要戴好防护手套，以免受伤。
- › 操作绞盘前，请仔细阅读随车附带的内容更为详细的《绞盘说明书》。

⚠ 注意

电动绞盘的使用要求：

- › 不能用作起重机械。
- › 不要超负荷使用绞盘。（本绞盘单线最大拉力为 4310 千克）
- › 不要用于拖人。
- › 不要在水下使用。
- › 特殊情况时，可能需要使用树干保护器、滑轮等辅助设备，您可以根据需要自行购买。
- › 为防止系统过热，绞盘重载工作约 40 秒或轻载工作约 2 分钟后应当休息。

1. 连接绞盘电源。

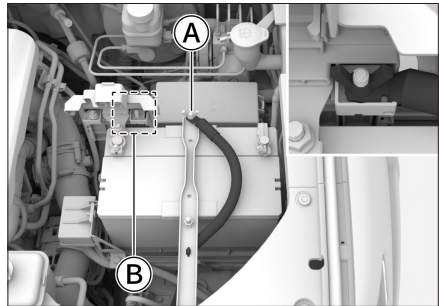

0390FB01A1F1

Ⓐ 常态固定位置（蓄电池支架上）

Ⓑ 接电位置（蓄电池正极）

拆下绞盘电源线固定螺母，取出电源线。

打开蓄电池正极保护盖，将电源线固定在正极接线柱上。

ℹ 提示

一定要用螺母将电源线固定牢固，以免松脱或接触不良。

- 在盖板顶部的开口位置，使用布包裹的平头螺丝刀向外撬动盖板，同时在“OPEN”位置向外拉动即可拆下盖板。分别将导绳器两侧下格栅盖板拆下后，可看到绳钩和电源插座。

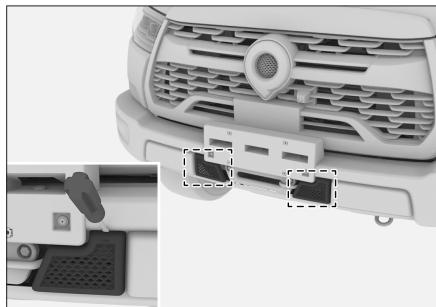

9F820DC790B3

i 提示

- 拆卸过程中不要突然用力或用力过大，否则可能使卡子损坏。
 - 因车型配置不同，部分车型下格栅盖板可能没有顶部开口，拆卸时直接在“OPEN”位置向外拉动即可。
- 连接绞盘控制器（控制器位于副驾驶侧的储物箱内）。

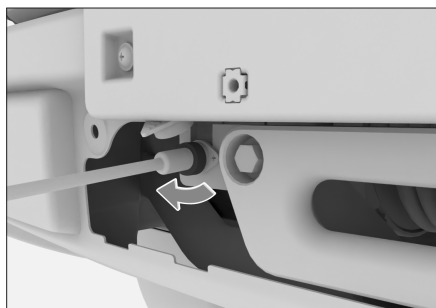

EFA0FD83A0F3

打开电源插座护盖，将控制器的接线端插入，旋转固定螺母进行紧固，以免松脱。

- 旋转离合开关，将离合器旋至断开状态。

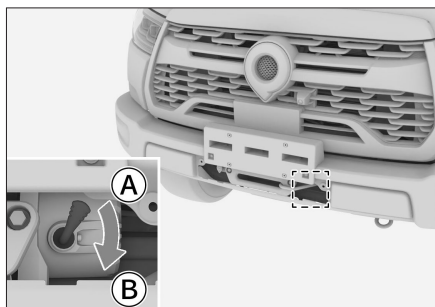

FD7A3C64558C

- ① 闭合状态
- ② 断开状态

离合开关处在断开状态时，可将绳索快速拉出，但此时严禁用于拖拉负载。

离合开关处在闭合状态时，可通过控制器进行绞盘绳索的放出和收紧操作。

▲ 注意

绞盘电源连接后：

- 若不使用绞盘时（不拖拉负载时），请将离合开关旋至断开状态，以免无意启动绞盘造成人员伤害。
- 若使用绞盘时（拖拉负载时），必须将离合开关旋至闭合状态，以免损坏绞盘。

电动绞盘

5. 从支架上取下绳钩，通过绳钩带拉出绳索至合适的长度，将绳索固定到坚固的物体上。

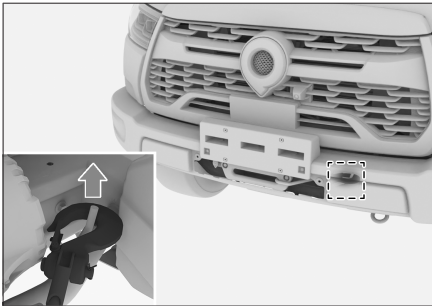

绳索剩余一层时，绞盘牵引力最大，所以要尽可能多的拉出绳索。（但至少保留 10 圈绳索在绳筒上，防止绳索松脱）

⚠ 注意

- 放绳时，当黑色护套出现时请停止放绳，否则绳索在负载时可能会被拉脱，造成严重的人身伤害和财产损失。
- 不要直接握住绳索，以免受伤。请使用配套的绳钩带进行放绳和收绳操作。
- 检查绳索状态，不能有打结、磨损等情况。
- 固定的物体上禁止有人。
- 如果是固定到树上，则必须使用树干保护器。

6. 将离合开关旋转至闭合状态。此时，拨动控制器开关至 IN 位置，可收紧绳索进行牵引脱困。

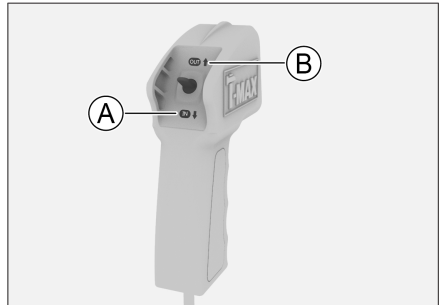

Ⓐ IN (收紧绳索)

Ⓑ OUT (放出绳索)

⚠ 注意

牵引绳索与车辆尽量保持水平（一般不要超过 15°）。角度过大可能会损坏导绳器或电机。

7. 脱困结束后，请放出绳索，重新缠绕，确保绳索正确的缠绕和分层。

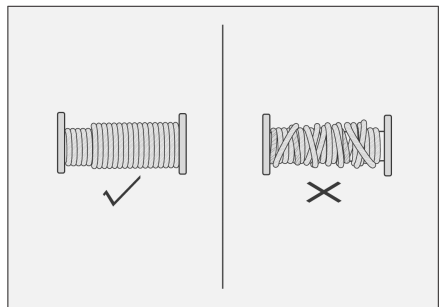

整理绳索时，可通过绳钩带使绳索保持一定的拉力，随绳索收紧速度移动，使绳索均匀紧密的缠绕好，当剩余 1 米左右时即可停止。

将绳钩挂在固定支架上继续收紧绳索，待刚刚抻紧后停止，然后点按 2~3 次，使绳子保持一定张力。

⚠ 注意

- › 收紧绳索时，绳索需一直保持一定的拉力。
- › 不要直接握住绳索，以免受伤。请使用配套的绳钩带进行放绳和收绳操作。

8. 拆下控制器，将控制器放置在副驾驶员侧的储物箱内。
9. 拆下绞盘电源线，将其固定到蓄电池支架上（常态固定位置）。

⚠ 注意

电动绞盘使用频次较低，为保护电机、减少电量内耗，请不要将电源线长期接在蓄电池正极上。

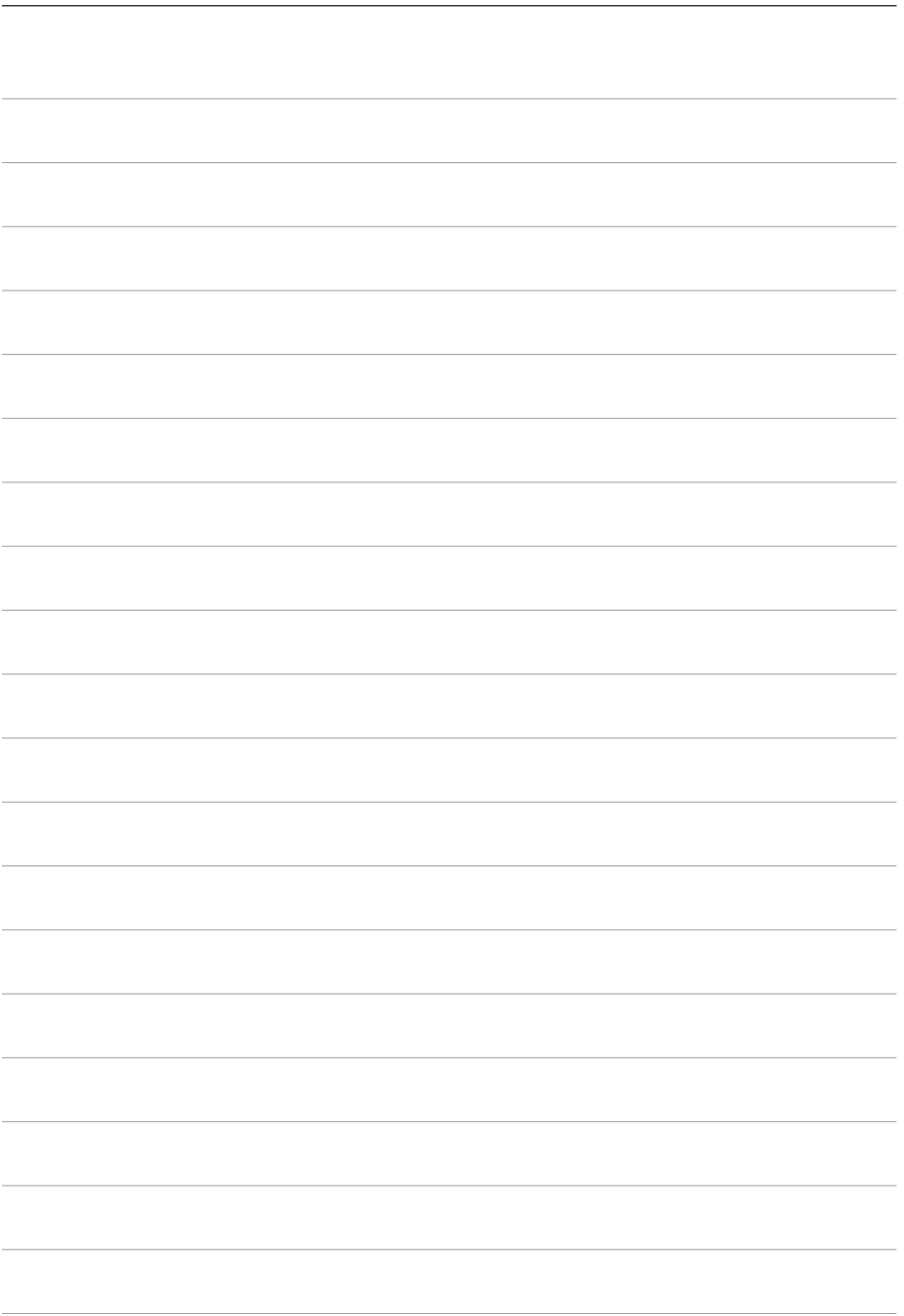

6

维护保养

车辆保养的必要性	192
机舱	193
安全标识及标贴	197
零部件更换	199
车辆养护	203
定期维护保养表	212

车辆保养的必要性

车辆保养是车辆的健康诊断，可减少修车的烦恼

车辆在使用过程中，各零部件不可避免的会发生磨损。为使您能够安心地驾驶车辆，需要定期进行检查保养、维修，这样可以保持和恢复车辆性能。

车辆保养可以使您更安心地驾驶车辆

在保养过程中，可以根据零部件的使用情况，进行必要的预防维修，做到防患于未然，让您在下次保养前可以放心地驾驶车辆。

延长车辆的使用寿命，降低车辆的使用成本

制动衬片、轮胎等部件在发挥其作用的同时会逐渐地磨损，并非可以永久使用。使用超过磨损极限的零部件易引起车辆故障，甚至引发交通事故。因此进行定期保养是有必要的。

车辆装备

请注意，本手册包含了该车型系列的所有标准装备、国别装备和特殊装备。因此，本手册中所描述的某些装备或功能可能并未装配在您的车辆上或仅在某些市场提供。具体配置信息，请查阅相关销售资料或咨询您购车时的经销商。

安全提示

⚠ 警告

- › 机舱是危险作业区域，作业时要特别小心！
- › 进行油液检查和加注方面的作业时，请遵守以下事项，否则可能会造成烫伤或火灾：

关闭发动机。

施加驻车制动。

让发动机充分冷却。

让儿童远离机舱。

禁止往发动机上泼洒油液。

禁止使水接触到机舱。

- › 进行燃油系统或电气装置方面的作业时，请遵守以下事项，否则可能造成火灾：

断开蓄电池负极。

禁止吸烟。

禁止在明火附近作业。

⚠ 注意

添加油液时请注意，油液绝不可混淆。否则会造成严重的功能缺陷并导致车辆零部件损坏。

油液位置

GW4C20B 车型

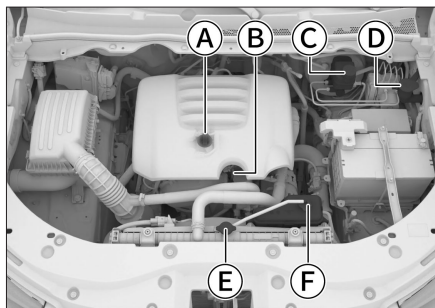

EA63401C47CA

- Ⓐ 机油加注口盖
- Ⓑ 机油尺
- Ⓒ 制动液储液罐
- Ⓓ 风窗洗涤液储液罐
- Ⓔ 散热器盖
- Ⓕ 溢水罐

发动机机油

检查

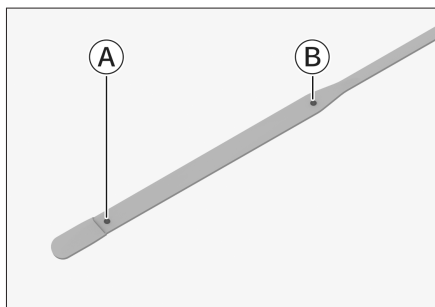

8F3D41CDBC64

- Ⓐ 下限
- Ⓑ 上限

将车停放在平坦的路面上，发动机热机至正常工作水温，然后将电源模式切换至 OFF 模式，10 分钟后拔出机油尺并擦拭干净，将机油尺完全插入机油尺导管，等待约 10 秒拔出机油尺查看液面高度。

液面高度应位于机油尺的下限和上限标记之间。

如果机油液面高度接近或低于下限标记，应及时添加机油，使液位上升到下限和上限标记之间。

i 提示

- › 机油尺的形状因发动机的不同而不同。
- › GW4C20B 车型：车辆在极限爬坡前，请检查机油液位应不低于机油尺上下限刻度 1/4，否则请加注机油。

⚠ 警告

- › 发动机工作时，若接触或靠近皮带及风扇等旋转部分，有可能将手、衣服、工具等卷进，造成意外事故。
- › 检查或加注发动机机油时，小心操作防止烫伤。
- › 发动机机油放置不用时，请妥善保管。如果流出并渗入地下或浮于水面，会造成环境污染。

加注

打开发动机机油加注口盖，慢慢地倒入机油，以免机油溢出。如果不慎溢出，应立即清除。否则会损坏机舱内的零部件。

机油对保证发动机的性能和寿命有重要的作用，故应使用优质净化的机油。为了您的车辆性能，请务必使用指定型号的机油。

机油添加剂

您的车辆不需要任何机油添加剂，添加剂不仅不能改进发动机的性能与耐久性，甚至会与机油发生化学反应，导致机油失效，损坏发动机。

⚠ 注意

- › 请定期检查更换发动机机油。否则，可能会由于机油油量不足或机油老化，造成发动机旋转部分润滑不良，出现烧结，损伤发动机。
- › 发动机机油具有润滑和冷却作用，即使正常驾驶，润滑活塞及气门的一部分机油也会掺杂在燃烧室内燃烧，导致机油量随着行驶而减少。油量的减少程度因行驶条件不同而异。
- › 加注发动机机油时，请注意不要过量。

发动机冷却液

检查

应定期检查溢水罐内的液面高度。

检查溢水罐内的液面高度是否在下限和上限标记之间。

如果冷却液液位低于下限标记，则应添加冷却液，使液位上升到下限和上限标记之间，并检查冷却系统有无渗漏现象。

加注

待发动机冷却，慢慢打开盖子。

如果冷却液溅出，应立即清除，以防止损坏零部件或漆面。

请务必使用指定型号的冷却液。

i 提示

- › 冷却液中掺有乙二醇，可降低冷却液的冻结温度。请勿随意排放，否则会造成水质污染。
- › 更换冷却液时，请与服务商联系。

⚠ 警告

- › 发动机处于高温状态时，禁止打开散热器盖。冷却系统可能存在压力，如果打开，可能会喷出高温的冷却液，导致烫伤及其他伤害。
- › 冷却液含有有害物质，不要让身体的任何部位接触冷却液，如有接触应及时用大量清水冲洗。
- › 意外吞食冷却液，需立即就医。

制动液

检查

应定期检查储液罐内的液面高度。

检查储液罐内的液面高度是否在下限标记与上限标记之间。

如果制动液液位低于下限标记，则应添加制动液，使液位上升到下限和上限标记之间，并检查制动系统有无渗漏现象。

加注

拧开储液罐盖，慢慢地倒入油液，以免油液溢出。如果不慎溢出，应立即清除。否则会损坏机舱内的零部件。

请务必使用指定型号的制动液。

⚠ 注意

拧开储液罐盖前，务必对盖体及其周边进行清洁，否则可能导致灰尘、沙粒等异物混入制动液，造成制动性能下降或损坏制动部件。

⚠ 警告

- › 制动液不足则制动效果变差，有发生事故的危險。
- › 制动液对人体有害并具有腐蚀性。如果意外接触，应立即用大量清水冲洗。如果误食，立即就医。

风窗洗涤液

加注

打开储液罐盖，慢慢地倒入洗涤液，以免洗涤液溢出。如果不慎溢出，应立即清除。

应添加优质的洗涤液，可提高除污能力，并能防止在寒冷天气中冻结。

i 提示

若环境温度低于 0 °C，应该使用有足够防冻性能的洗涤液。

洗涤液需放置在儿童接触不到的地方，以免误食。

洗涤液属于易燃物，应远离火源。

⚠ 注意

请不要加注肥皂水等液体来代替洗涤液。否则，可能损坏车身漆面。

警告

发动机很热或发动机工作时，不要补充洗涤剂。因为洗涤剂包含酒精成分，如果溅到发动机上，有着火的危险。

散热器、风扇

定期检查机舱内的散热器、风扇等散热部件。如果这些部件特别脏或有异物，请及时清理。如果不能确定其是否运行正常时，请到服务商处进行检查。

车辆每次在恶劣环境下（如涉水、涉沙、泥石路等）行驶后，请及时检查机舱内的散热器、风扇等散热部件是否被污垢覆盖，若有覆盖请及时到服务商处进行检查清理。

蓄电池

本车采用了免维护蓄电池。

蓄电池电量不足时，需及时充电或更换蓄电池。更换电池时，请交给服务商进行处理。

散热器盖警示标贴



5663729F9D40

该标贴位于散热器盖上，用于提示您发动机处于过热状态时，不要打开散热器盖。否则，可能造成烫伤或有冷却液溅出的危险。

机舱警示标贴

类型一

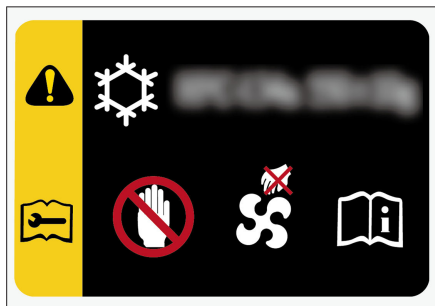

3E624E5B40D6

类型二

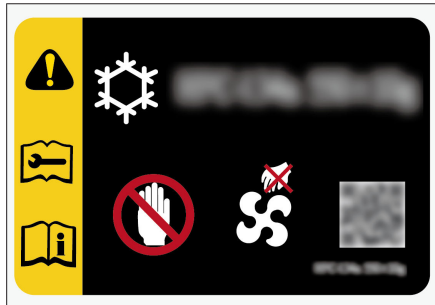

5898D8C96650

该标贴位于机舱前盖板或前格栅装饰板上，用于提示您：

- › 空调制冷剂型号及加注量。
- › 冷却风扇随时可能启动，切勿将手伸入风扇护罩。否则，风扇意外启动时，可能会造成严重人身伤害。

蓄电池警示标识

类型一

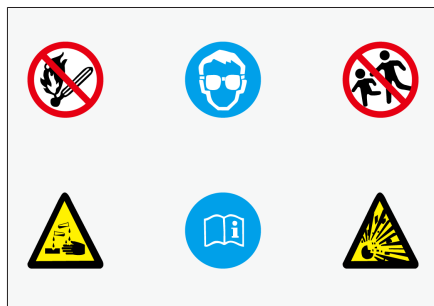

DAB7C7FCEECE

类型二



D3D43E803352

该标识位于蓄电池上，用于提示您在对蓄电池进行安装、拆卸或检查前，应注意以下事项：

- › 应让儿童远离蓄电池。
- › 蓄电池在使用或充电过程中，可能产生可燃性气体，应远离高温热源和明火，否则可能造成燃烧或爆炸事故。
- › 蓄电池内含有腐蚀性较强的液体。

安全标识及标贴

- › 操作时请佩戴护目镜等必要的防护措施。

车辆装备

请注意，本手册包含了该车型系列的所有标准装备、国别装备和特殊装备。因此，本手册中所描述的某些装备或功能可能并未装配在您的车辆上或仅在某些市场提供。具体配置信息，请查阅相关销售资料或咨询您购车时的经销商。

保险丝更换

如果有任何电气部件不工作，则可能是保险丝已熔断。如果发生此情况，建议按照以下操作进行检查，并在必要时更换保险丝：

1. 关闭所有电气部件。
2. 电源模式切换至 OFF 模式，并施加驻车制动，断开蓄电池负极。

3. 保险丝位于以下位置：

> 位于机舱保险盒内



91D9E1ACC337

按住保险盒盖的两个掣爪并提起，拆下保险盒盖即可看到保险丝。

> 位于仪表板左侧



CD1BC3202F36

拆下盖板即可看到。

⚠ 注意

- > 禁止水或其他液体进入保险盒内部，否则会损坏电气部件。
- > 安装保险盒盖时，应确保其正确位于保险盒上。否则，渗入湿气或污垢会影响保险丝的使用。

4. 使用随车附带的保险夹拔出保险丝。参照保险盒盖上的电路信息查找故障电器对应的保险丝，进行检查。



3DB47F5BD17A

⚠ 注意

- > 保险夹、备用保险丝位于机舱保险盒内。
- > 保险盒盖上附有保险丝相关电路信息，可查询保险丝与电器部件的对应关系。

零部件更换

由于导致故障的保险丝可能不止一个，所以在故障消失之前，需要检查所有可能导致故障的保险丝。若最终仍无法排除故障，请联系服务商进行处理。

5. 查看保险丝内部的熔丝，如果已经熔断，应使用相同规格的备用保险丝来更换。

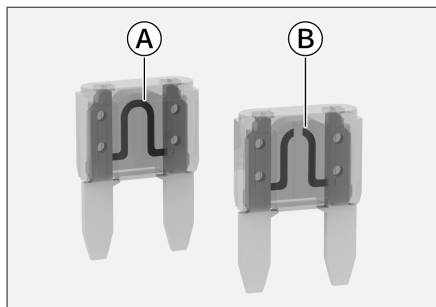

1DE999FF7FC4

Ⓐ 正常保险丝

Ⓑ 熔断保险丝

警告

更换保险丝时，禁止使用修复后的或规格不一致的保险丝，否则可能会因电路过载而发生火灾。

6. 检查电器部件是否恢复正常工作。

提示

如果备用保险丝在短时间内又熔断或电器部件没有恢复正常工作，则表明车辆可能存在严重的电气系统故障。此时，应及时与服务商取得联系。

前雨刮片更换（类型一）

定期检查雨刮片，如发现以下情况，则应更换雨刮片：

雨刮片有裂缝或者局部硬化。

使用雨刮时，留下条纹或刮不净。

提示

抬起和放回雨刮时，请勿直接拉住雨刮片，以免对其造成变形甚至损坏。

1. 电源模式切换至 OFF 模式，将雨刮臂从车窗玻璃上抬起。

注意

不要在雨刮被抬起时打开机舱盖。否则，会损坏机舱盖和雨刮。

2. 按图示箭头方向旋转雨刮片，使其与塑料接头的夹角至最大。

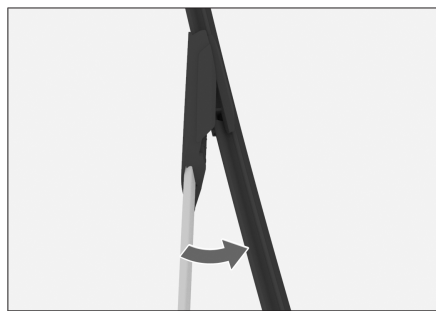

7E765ED83AE7

3. 将雨刮片从雨刮臂上取下。

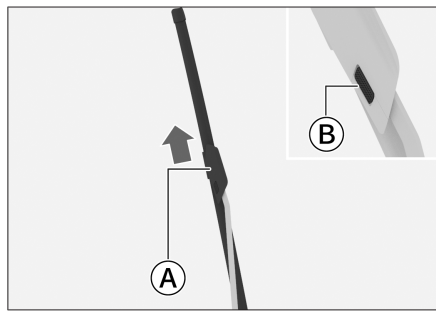

365605F7CF67

Ⓐ 雨刮片

Ⓑ 弹性扣片

按压弹性扣片的同时沿图示箭头方向拉雨刮片，直至其从雨刮臂上脱开。

⚠ 注意

未安装雨刮片时，不允许将雨刮臂直接放到风窗上，这会损伤玻璃。

4. 安装新雨刮片，并将雨刮放回风窗玻璃上。

为方便安装，请参考步骤 2 使雨刮片与塑料接头的夹角至最大。

安装完成后，请上下移动雨刮以确认安装到位。

前雨刮片更换（类型二）

定期检查雨刮片，如发现以下情况，则应更换雨刮片：

- › 雨刮片有裂缝或者局部硬化。
- › 使用雨刮时，留下条纹或刮不净。

⚠ 注意

抬起或放回雨刮时，请勿直接拉住雨刮片，以免对其造成变形甚至损坏。

1. 电源模式切换至 OFF 模式，将雨刮臂从风窗玻璃上抬起。

⚠ 注意

不要在雨刮被抬起时打开机舱盖。否则，会损坏机舱盖和雨刮。

2. 将雨刮片从雨刮臂上取下。

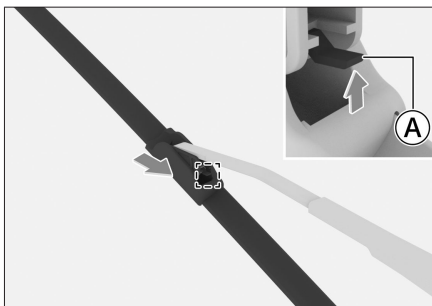

F9C5D6D0AD3E

Ⓐ 弹性扣片

打起弹性扣片的同时沿图示箭头方向拉拽雨刮片，直至其从雨刮臂上脱开。

⚠ 注意

未安装雨刮片时，不允许将雨刮臂直接放到风窗上，这会损伤玻璃。

3. 安装新雨刮片，并将雨刮放回风窗玻璃上。

安装完成后，请上下移动雨刮以确认安装到位。

车灯保养

车灯校准

新车出厂时，前组合灯已经校准。如果您经常用车辆携带重物，则前组合灯可能需要重新校准。前组合灯的校准工作请到服务商处进行。

灯泡更换

所有车外灯均为 LED 光源，无法单独拆解或更换光源，如遇光源损坏或功能失效等问题，建议您尽快到服务商处进行检修。

⚠ 警告

› 禁止对外部照明和信号装置进行改装。

零部件更换

› 禁止加装强制性标准以外的外部照明和信号装置。

关于车灯起雾

在雨天行驶或洗车等条件下，车灯罩内可能起雾。这是因为车灯内部与外部空气的温差而造成，它与雨天时车窗玻璃起雾是同样的现象，功能上无问题。但是，车灯罩内附着大粒水滴时或车灯内积水时，请联系服务商进行检修。

注意

禁止使用化学溶剂或强力清洁剂擦洗外部车灯灯罩，以免对外部车灯灯罩造成损伤。

车辆装备

请注意，本手册包含了该车型系列的所有标准装备、国别装备和特殊装备。因此，本手册中所描述的某些装备或功能可能并未装配在您的车辆上或仅在某些市场提供。具体配置信息，请查阅相关销售资料或咨询您购车时的经销商。

轮胎保养

为保证行车安全，轮胎的型号和尺寸必须适合您的车辆，并具有状态良好的胎纹和适当胎压。

⚠ 警告

- › 车辆装配了高性能、全地形轮胎，提升了越野路况的操控、转向、制动和脱困性能，轮胎已针对普通公路和越野路况实现性能优化，其驾乘舒适性、噪音水平均不同于其他普通公路轮胎。此外，由于轮胎偏向越野，正确的轮胎保养非常重要。
- › 越野路况行驶后，请检查车轮和轮胎是否有损坏。越野路况行驶可能会损坏车轮和轮胎，从而导致轮胎故障，车辆失控或严重的人身伤害。
- › 请勿使用过度磨损、胎压不足或过度充气的轮胎，否则容易引发事故，造成人身伤害。
- › 必须遵守本手册中关于轮胎充气及保养的所有说明。
- › 个人对轮胎进行焚烧，会产生有毒气体。请交给服务商进行处理。

⚠ 注意

关于轮胎降压后越野行驶

越野行驶前，您可能会降低轮胎气压，以适应越野行驶工况，那么在结束越野行驶后，请务必将轮胎充气至标准胎压。因为充气不足是轮胎开裂、爆胎等异常损坏的主要原因。

轮胎胎压检查

保持轮胎适当充气，可提供操控性、胎面寿命和驾驶舒适性三者的最佳组合。

充气不足的轮胎磨耗不均匀，并且影响操控和油耗，更有可能由于过热而漏气。

充气过度的轮胎会使人员乘坐不舒服，也更容易因路面的不平而受损，并且磨耗不均匀。

建议您定期检查轮胎胎压（包括备胎）。

应该在轮胎处于冷态时测量胎压。停车 3 小时以上或行驶距离不超过 1.5 公里，此时测量才会得到比较准确的数据。如果在轮胎处于热态时（行驶数公里后）检查胎压，压力读数将比冷态时的读数高 30~40 千帕，此类现象是正常的，不要为了达到规定的冷态胎压读数而放气，这将导致轮胎胎压不足。

i 提示

即使状态良好的轮胎，胎压也可能每个月降低 10~20 千帕，请定期检查。

i 提示

在每次检查轮胎充气状态时，还应该同时检查轮胎有无外伤、异物刺入及磨耗情况等。若发现以下情况，您应尽快更换轮胎：

- › 胎面或侧面有损伤及凸起。
- › 胎面过度磨损。

轮胎磨损检查

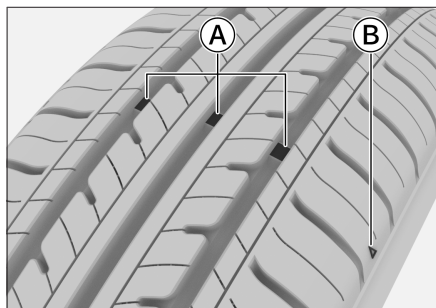

- Ⓐ 磨损标记
- Ⓑ 磨损标记位置指示图

i 提示

磨损标记位置指示图为示意图形，仅供参考，请以实车为准。

轮胎磨损达到极限后，应尽快更换轮胎。

如果持续使用花纹较浅或露出磨损标记的轮胎，会导致制动距离延长、转向失效以及轮胎破裂等情况，容易造成意外事故。

如果发现轮胎磨损不均匀，或在驾驶时感觉到某种连续震动，请到服务商处进行检查。

在安装新轮胎时，一定要进行轮胎动平衡，这样可以增加乘坐的舒适性和延长轮胎寿命。

轮胎换位

为延长轮胎使用寿命并使轮胎磨损均匀，建议您每月至少检查一次轮胎胎压及磨损情况，若胎纹深度相差 1.5 毫米或更大时，需执行一次轮胎换位。

轮胎换位应让专业人员来完成，建议由服务商进行处理。

车轮平衡

不平衡的车轮会影响车辆的操纵性能和轮胎的寿命。即使正常使用，车轮也可能会失去平衡。因此，应按车轮动平衡参数对车轮进行平衡调整。

避免轮胎平点

如果车辆长时间停驻在较高温度的环境中，轮胎与地面的接触位置会产生轻微变形，这称为“平点”，这属于正常现象。但会导致车辆行驶时车身及方向盘抖动，随着行驶里程的增加，轮胎会变热并恢复原状，抖动会逐渐消失。

在车辆长时间静止时，可以通过以下任一方法，最大限度的减小轮胎平点：

- › 可将轮胎气压增大（约 300 千帕），该气压不能用于正常行驶，行车前，必须将气压恢复至推荐的轮胎气压。
- › 车辆最少每 30 天移动一次（15 天最佳），移动必须使原受力点至少旋转 90°。

更换轮胎和车轮

- › 如需更换轮胎，新轮胎需满足与原车一致的轮胎规格，与原车相同或更高的负荷指数和速度等级。
- › 本车提供的原装轮胎是操控性、舒适性和经济性的最佳选择，建议到长城汽车授权服务站更换原装轮胎。
- › 轮胎应成对更换（即同时更换两个前轮或两个后轮），否则可能会影响车辆的制动和操控性能。

- › 如需更换车轮，新车轮应与所替换的车轮具有相同规格尺寸（例如直径、偏距）。可在长城汽车授权服务站购买到原装车轮。

警告

- › 请勿混用制造商、型号、胎面花纹或胎面磨损程度不同的轮胎。
- › 请勿混用子午线、斜交帘布层等结构不同的轮胎。
- › 请勿混用夏季、四季和冬季轮胎。
- › 请确保更换正确的轮胎和车轮规格尺寸，车辆安装不合适的轮胎、车轮，会影响操控性和稳定性，这可能会导致车祸等事故。

减振器保养

越野或类似路况行驶后，建议到服务商处对减振器进行一次检查或保养，以保证其性能的稳定。

若减振器出现异响、漏油等性能降低情况，需尽快到服务商处进行保养或维修。

提示

越野或类似路况行驶，可能导致减振器异响或漏油，使车辆的安全性、操控性及舒适性下降，请及时对减振器进行检查或保养。

如果装配了氮气减振器，在越野或类似路况行驶后，强烈建议到服务商处进行一次检查或保养，以保证其性能的稳定，且正确的保养还可以延长减振器的使用寿命。

集沙杯保养

在恶劣环境（沙漠、矿区等）下，集沙杯可有效过滤并收纳空气中大部分的沙砾、尘土等异物。请在沙尘达到上限之前，对集沙杯进行清洁。

常规保养程序

1. 检查集沙杯内沙尘的高度。

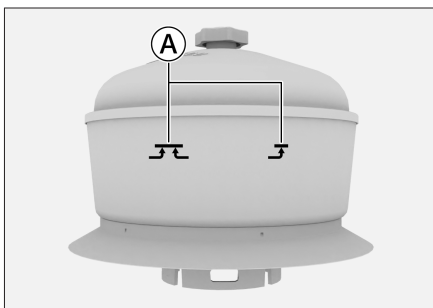

FD68272DDAAE

① 上限标记

在沙尘达到上限之前，对集沙杯进行清洁。

2. 逆时针拧开螺母，将螺母、垫圈、盖全部拆下。

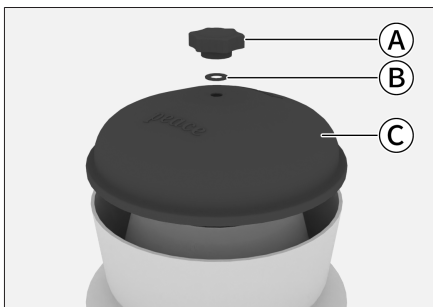

37735C255CE4

- ① 螺母
- ② 垫圈
- ③ 盖

车辆养护

3. 向上拔集沙杯，将其拆下。

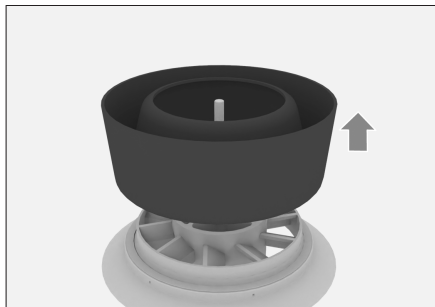

80C5D60C4987

4. 将集沙杯清理干净。按与拆卸相反顺序将集沙杯复原。

注意

禁止在集沙杯内加入油或其他液体。

新车保护膜

建议购买新车后，请及时撕下保护膜。例如：车外的水切、A 柱饰板、B 柱饰板等位置，车内的内扣手、镀铬装饰条等位置。

提示

由于车辆造型、配置及装配工艺差异，保护膜位置与手册描述可能不同，具体请以实车为准。

车外保养

洗车

经常洗车有助于保护车辆的外观，应定期清洗车辆。

提示

诸如昆虫、鸟粪、树脂、道路灰尘、工业粉尘、焦油、煤烟、融雪盐及其他腐蚀性物质在车身表面滞留的时间越长，对车漆面的损伤越大，高温（例如，阳光暴晒）会进一步加剧腐蚀效应。

为防止损伤车漆，应立即清除车身表面的腐蚀性物质，不要等到整车清洗时再进行清除。

应该在阴凉处清洗车身，不要在阳光直射下进行。如果车辆长时间停放在阳光下，在洗车之前要将车辆开到阴凉处，等待车身外表冷却后再进行清洗。

清洗方法

1. 检查车身有无树叶和鸟粪等污物。

请及时清除此类污物，然后，立即用清水冲洗，以免损坏车身表面的光洁度。

2. 用清水彻底冲洗车辆，以清除浮尘。

用水以及软毛刷、海绵或软布清洗车辆。

3. 在您清洗和冲洗完整辆车身外表后，用专用皮或软毛巾将其擦干。不要在空气中自然晾干，否则会导致车身失去光泽或形成水渍。

注意

请勿使用酸性、强碱性、强化学性清洁剂清洗车辆。长期被强力清洁剂侵蚀会对车身漆面及亮条造成严重腐蚀，影响车辆外观。

清洗车辆或驶过积水路面后，要轻踩制动踏板，确保制动器能够正常工作。

- › 寒冷季节洗车时，请勿对准锁孔、车门等部位的缝隙冲洗，以免锁孔或密封条结冰。
- › 清洗车辆时，禁止打开油箱门对其内部进行冲洗。
- › 清洗车辆前一定要将车窗关闭到位，不要将高压水流对准玻璃边缘冲洗。防止密封条在高压水流下变形而使水进入到车内，造成密封失效。

打蜡

打蜡有益于车辆的维护和保养，为了保证打蜡的效果，打蜡前必须对车辆进行彻底清洗。

目前，市场上车蜡种类繁多，各种车蜡性能不同，所以在选用时必须慎重，选择不当不仅不能保护车体，反而使车漆变色。

一般情况下，应根据车蜡的作用特点、车辆的新旧程度、车漆颜色及行驶环境等因素综合考虑。具体事宜请咨询服务商或专业人员。

修补漆面

应经常检查车身外表是否有掉漆或划痕。若有此类现象，应立即修复，以防止损伤部位的金属受腐蚀。

修补漆只能用来修补小面积掉漆或划痕，大面积掉漆应请专业人员进行修复。

哑光漆漆面养护

若您的车辆装配了哑光漆，车辆在养护和使用中，请注意以下事项：

- › 禁止使用带有硬质刷子的自动洗车设备清洗车辆，硬质刷子会损坏漆面。推荐使用软性海绵、中性清洗剂和大量清水手动清洗车辆。

- › 在清洗车身时应采用温和的擦拭和冲洗方式，避免用力过大或摩擦车身，否则会改变哑光效果，导致车身光泽不均匀。
- › 长时间的频繁洗车会导致漆面光泽提高或不均。
- › 避免在阳光直射下洗车。
- › 请不要使用漆面清洁剂、打磨材料或抛光产品（如抛光蜡）来处理漆面，否则会损坏漆面。
- › 如果不小心将车蜡涂抹到了漆面上，请马上用硅树脂去除剂将其清除，操作时需温和用力，避免用力过大。
- › 避免树脂、油脂等脂类物品接触漆面，否则会留下印痕。
- › 身上的柏油污渍可以使用柏油去除剂将其清除。
- › 需及时清除车身上的昆虫和鸟粪等污物，可以先用水软化后再清理，或用高压水枪小心冲洗。如果此类污物已牢牢地黏在车身上，可以先喷涂虫胶去除剂，再进行清洗。

液体泄漏检查

为确保行车安全，建议在每次行车前检查车辆下方是否有燃油、机油或其他液体泄漏。如果有明显的泄漏，请尽快联系服务商进行检修。

车辆正常使用情况下不需要对燃油胶管进行定期更换，如出现意外情况造成燃油胶管损坏的，请立即联系服务商进行更换。

车辆养护

内腔防腐蜡须知

空腔注蜡防腐技术应用在车辆的车门、机罩、门槛梁等内腔部位，可有效隔绝水及腐蚀性物质与金属接触，用于增强车辆的耐久性与防腐性，延长车辆的使用寿命。

车辆在高温或剧烈颠簸路面行驶时，腔体内富余的黄色蜡可能会从流水孔流出，属于正常现象。可以使用热水加适量的市售清洗剂进行擦拭冲洗即可去除。

车内保养

警告

清洁剂可能含有有害物质，有受伤危险。进行车内清洁时，建议打开车门或车窗。只可使用规定用于车辆清洗的清洁剂，并注意包装上的说明。

提示

- 清洗车辆内部时，请勿让水或其他液体直接流到仪表台缝隙、地板上或附近的电器组件内，否则可能会进水导致功能失常。
- 请勿用水清洗车辆地板，避免引起车身腐蚀。

地毯

应经常用吸尘器吸去地毯上的灰尘。积尘过多，会加快地毯的损坏。

定期用洗涤剂洗刷，可使地毯保洁如新。应使用泡沫型地毯清洁剂。为尽可能保持地毯干燥，切勿在泡沫型清洁剂中加水。

编织物

应经常用吸尘器吸去编织物上的灰尘及污物。

织物被污染后，应及时进行清理，避免污渍进一步扩大，清理时请根据污渍状态选用下列方法轻轻地清除尽可能多的污渍。

液态污渍：用纸巾轻轻地擦拭残留污渍，让污渍尽可能浸透并吸附到纸巾上。

固态干污渍：尽可能多地清除，然后使用吸尘器清除。

视污渍清洁状态，如需进一步清洁请参考以下方式：

- 用清水浸透不会掉毛的干净白棉布。
- 将棉布拧至半干（不滴水为宜）。
- 从污渍边缘向污渍中心轻轻擦拭，直到棉布上不再有污印为止。
- 自然晾干。

提示

如果污渍很顽固，则可使用温和的中性肥皂水或织物专用清洁剂清洗，请遵循清洁剂使用说明。清洗完毕后，重复以上步骤漂清织物上多余的肥皂水或者清洁剂至自然晾干。

注意

- 切勿用锋利物体刮掉或摩擦表面污垢，可能会损坏面料。
- 禁止使用玻璃清洁剂等强溶剂。
- 机油等顽固污渍可能难以完全清除，请注意防护。

皮革

应经常用吸尘器吸去灰尘及污物，尤其是皱折和接缝处。

可以用柔软的布沾上清水来清洁皮革，然后，再用另一柔软的干布将其擦亮打光。如果需要进一步清洗，可以使用专用的皮革清洁剂。

使用皮革清洁剂擦拭后，要尽快将其用柔软的干布擦干。不要将浸有皮革清洁剂的抹布长时间放置在内饰的任何部位，有些皮革清洁剂可能会引起内饰编织物的树脂或纤维等褪色或断裂。

禁止使用含酒精等有机物质的液体清洗皮革；禁止使用汽油、酸性溶液或碱性溶液清洗皮革。

清洁时禁止使用刷子、硬海绵等表面粗糙的工具。

禁止使用硅胶或凝胶软垫铺于皮革表面，硅胶或凝胶软垫会引起皮革变硬开裂。

仿麂皮

应经常用软毛刷、干布或者真空吸尘器去除仿麂皮材料表面的灰尘。

若仿麂皮材料表面产生污渍，应遵守以下操作说明：

- › 在清除污渍前，请首先去除污渍上的附着物。如果溅洒在材料表面的污渍较为浓稠（如酸奶、果酱等），请使用勺子或硬卡片等将其刮除；如果是液态污渍，则需要使用白色吸水纸或海绵。
- › 请使用干净并拧干的白色抹布或海绵进行擦拭。
- › 清洁仿麂皮表面时，不得使其表面过于湿润。如有必要，应多次清洗抹布或海绵进行擦拭。
- › 对于局部污渍，应立即清除。为避免污渍进一步扩散，请从污渍边缘向污渍中心进行擦拭。

› 禁止用力擦拭，否则污渍将扩大或渗入材料深层。

› 若使用清洁剂，不得将清洁剂直接倾倒在仿麂皮材料表面。

禁止使用碱性或者含有酒精类的溶剂型清洗剂。

› 仿麂皮材料完全干燥之后，可用软毛刷轻刷表面使其恢复。

橡胶部件

受环境影响，橡胶部件可能会出现表面脏污和失去光泽，应定期使用橡胶养护剂清洁橡胶部件，尤其是已磨损的橡胶部件。

为了避免损坏或产生噪音，对橡胶密封件进行日常养护时不要使用含硅的养护剂，只能用水和合适的养护剂清洁。

塑料部件

i 提示

含酒精或溶剂的液体（如硝基稀释剂、冷却清洁剂、石油醚类清洁剂、燃油、香水及防晒霜等化妆品、驱蚊液等）会损坏部件表面。应使用微纤维软布（用水略微沾湿）清洁。

塑料件包括但不限于以下部件：车灯灯罩、出风口总成、车内喷漆部件。

车窗

用玻璃洗涤剂清洗车窗内外侧，并用软布或纸巾擦干所有的玻璃和塑料表面。

⚠ 注意

若后车窗内侧附有加热丝，那么过度用力擦拭可能会导致其移位或断裂。因此，擦拭时要轻轻用力，并沿加热丝方向进行擦拭。

座椅安全带

- › 如果座椅安全带变脏，可用中性温肥皂水擦洗。不要使用漂白粉、染料或清洁剂，此类物品会降低座椅安全带的耐用性。
在开车之前，应让安全带在空气中自然晾干。
- › 座椅安全带的导向环积尘太多会导致座椅安全带收缩迟缓，可用中性温肥皂水擦洗导向环内侧。

防腐蚀措施

影响腐蚀率的因素

- › 在车身下部积存的污垢、沙尘或冰雪等，会加速腐蚀。
- › 因沙石打击或轻微事故造成的涂层或其他防护层损伤，会加速腐蚀。
- › 在相对湿度较高或气温持续在冰点以上的地区行驶，会加速腐蚀。
- › 工业污染、海滨地区空气中的盐分和道路用盐过多，会加速漆面腐蚀过程。
- › 温度升高会加速通风不良零部件的腐蚀。

保护车辆免受腐蚀

- › 将车辆停放在通风良好且干燥的地方。
- › 经常使用清洁的冷水，以及中性车辆洗涤剂洗车，以保持车辆清洁。
- › 经常检查漆面是否有损伤并尽快修复。

- › 经常检查车身下部，若有沙粒、污垢或冰雪等覆盖物，尽快用水刷洗干净。
- › 经常检查车厢内部，确保地毯下面干燥、清洁。
运输化学物品、清洁剂、化肥、盐等物品时，应特别小心，须采用适当的容器进行运输。如果发现有所溅出或渗漏，请立即清洗干净并保持干燥。
- › 保持车门排水孔畅通，以免积水。
- › 如果车身表面附有鸟粪、树脂、昆虫尸体、沥青、水泥、工业粉尘、煤焦油、汽油、苯或其他相似的物体，应尽早清洗。
- › 如果您经常在撒有融雪盐的道路、盐碱地、海边等含有盐分的道路行驶，应及时用淡水冲掉车辆底部的附着物，并增加特殊保养措施，例如底盘装甲。
- › 如果您经常在沙石路面行驶，请考虑在车轮后安装挡泥板。

车辆长期存放

车辆的停放位置应有助于防止车况恶化，并易于重新开动车辆。如有条件，请将车辆停放在室内。

需要长期（一个月以上）停放车辆时，应做好以下准备：

- › 添加燃油。
- › 彻底清洗、干燥车身外表。
- › 清扫车辆内部，确保干净、整洁。
- › 释放驻车制动，用轮胎止动器抵住轮胎。
- › 略微打开一侧车窗（如果停放在室内）。
- › 断开蓄电池负极。
- › 将雨刮片用折叠的毛巾或布片垫起，使其不与车窗玻璃接触。

- › 为减少粘黏，应在所有车门密封处喷上硅酮润滑剂。
- › 使用由棉布之类的“多孔材料”制成的车衣覆盖车身。因为塑料布之类的无孔材料会积聚水气，容易损坏车身漆面。
- › 如有可能，应定期运转发动机片刻，使其达到运转温度。

定期维护保养表

i 提示

首次定期维护保养全免费，之后定期维护保养所产生的费用由用户承担。

请严格按照下表中的保养周期执行。若您未在规定的时间内或里程内到服务商处保养车辆，将视为您自动放弃我公司提供的免费保养服务。

I: 表示“检查”，如果需要，调整、校正、清洁或更换

R: 表示“更换”

L: 表示“润滑”

C: 表示“清洗/清理”

*: 表示“恶劣条件下，应适当缩短保养间隔”

GW4C20B 车型

		时间或里程，两者以先到者为准													
项目	时间 (月)	6	12	18	24	30	36	42	48	54	60	66	72	78	
	里程 (×1,000 公里)	5	12.5	20	27.5	35	42.5	50	57.5	65	72.5	80	87.5	95	
发动机机油*		R	R	R	R	R	R	R	R	R	R	R	R	R	
油底壳放油螺塞垫圈*		R	R	R	R	R	R	R	R	R	R	R	R	R	
机油滤清器*		R	R	R	R	R	R	R	R	R	R	R	R	R	
燃油滤清器*			R		R		R		R		R		R		
节气门				C			C			C			C		
中冷器内部及连接管路				C			C			C			C		
火花塞				R			R			R			R		
发电机/水泵皮带		每行驶不超过 100,000 公里更换													
前主减速器油*		首次行驶不超过 36 个月或 50,000 公里更换，此后每行驶不超过 36 个月或 100,000 公里更换													
后主减速器油*		首次行驶不超过 36 个月或 50,000 公里更换，此后每行驶不超过 36 个月或 100,000 公里更换													
分动器油*		每行驶不超过 50,000 公里更换													
氮气减振器		每行驶不超过 12 个月或 20,000 公里保养													
重要螺栓与螺母		I	I	I	I	I	I	I	I	I	I	I	I	I	
盘式制动器		I	I	I	I	I	I	I	I	I	I	I	I	I	
轮胎压力及磨损情况		I	I	I	I	I	I	I	I	I	I	I	I	I	

定期维护保养表

		时间或里程，两者以先到者为准													
项目	时间 (月)	6	12	18	24	30	36	42	48	54	60	66	72	78	
	里程 (×1,000 公里)	5	12.5	20	27.5	35	42.5	50	57.5	65	72.5	80	87.5	95	
轮胎换位			R	R	R	R	R	R	R	R	R	R	R	R	
球销和防尘罩			I		I		I		I		I		I		
空气滤清器滤芯*		C	R	C	R	C	R	C	R	C	R	C	R	C	
空调滤清器滤芯*		C	R	C	R	C	R	C	R	C	R	C	R	C	
散热器 (外观)		I	I	I	I	I	I	I	I	I	I	I	I	I	
中冷器 (外观)		I	I	I	I	I	I	I	I	I	I	I	I	I	
自动变速器油冷器 (外观)		I	I	I	I	I	I	I	I	I	I	I	I	I	
碳罐空滤器*				C			R			C			R		
发动机冷却液溢水罐液位		I	I	I	I	I	I	I	I	I	I	I	I	I	
冷却液 (发动机系统)	每行驶不超过 24 个月或 40,000 公里更换														
制动液	每行驶不超过 24 个月或 40,000 公里更换														
蓄电池		I	I	I	I	I	I	I	I	I	I	I	I	I	
全车四漏 (油/水/电/气)		I	I	I	I	I	I	I	I	I	I	I	I	I	
全车灯光		I	I	I	I	I	I	I	I	I	I	I	I	I	

i 提示

- 重要螺栓与螺母包含但不限于：后减振器上下安装点螺母、转向器安装螺母、前上摆臂安装螺母等。
- 日常行驶距离少的用户也要在规定的时间准时到服务商处对您的车辆进行保养、检查。

⚠ 注意

- 如果您使用的燃油含有杂质，燃油滤清器需要更换的更勤些。如果发现燃油滤清器被杂质堵塞，便应更换。
- 如果您使用的燃油含有杂质，火花塞需要更换的更勤些。如果发现发动机怠速不稳，可能需要清洁或更换火花塞。
- 由于气囊为安全部件、非常规器件，该部件不需要常规维护，如果您的车辆出厂时间达到 10 年，请到服务商处进行检查或者更换。

定期维护保养表

› 因车型配置不同，部分保养项目可能不适用于您所购买的车辆，请以实车装配为准。

6

维
护
保
养

7

技术数据

车辆识别	216
发动机编号	217
整车参数	218

车辆识别

车辆装备

请注意，本手册包含了该车型系列的所有标准装备、国别装备和特殊装备。因此，本手册中所描述的某些装备或功能可能并未装配在您的车辆上或仅在某些市场提供。具体配置信息，请查阅相关销售资料或咨询您购车时的经销商。

车辆识别号

车辆识别号 (VIN) 是车辆的身份代码，具有唯一性，被刻印在以下位置：

› 仪表板左上部。

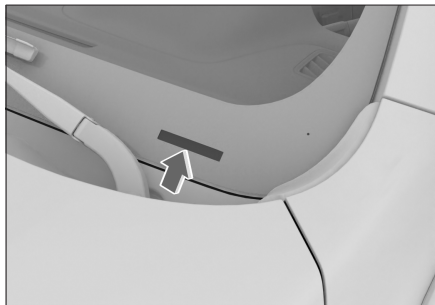

91D1B79537E6

› 车架右侧纵梁前段

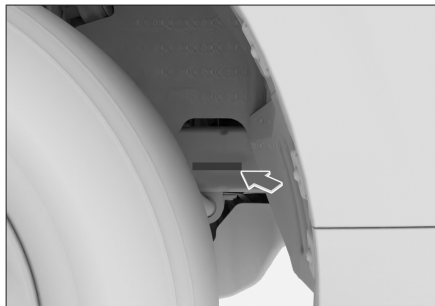

362E8D0917A4

› 车辆铭牌上

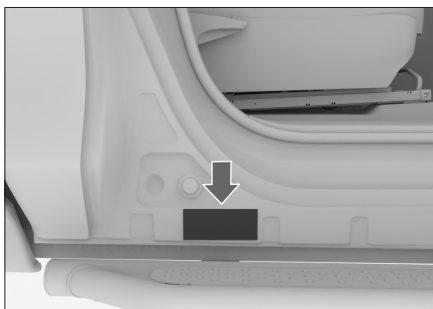

ACBC187AA042

i 提示

使用诊断工具连接车载诊断接口后，可读取到电子控制单元中的车辆识别号信息。

微波窗口



CAC8B0D7EFA0

微波窗口推荐位置用于粘贴电子标识。电子标识应正面朝向机动车正前方，并采用粘贴方式附着于汽车前风窗玻璃内侧。

! 警告

微波窗口位置禁止贴膜、加装加热金属丝等对采集信号有干扰的装置，否则数据不能有效读取。

GW4C20B

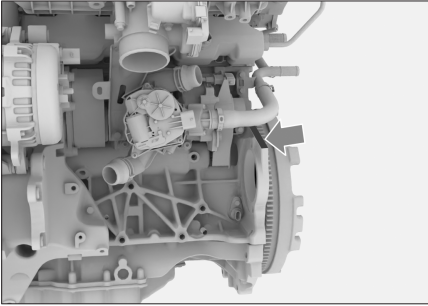

C3D19A94FB23

发动机编号刻印在起动机上方气缸体上面，位置如图所示。

i 提示

为便于查看，在气缸盖罩靠近排气侧贴有包含发动机型号和编号的标贴。

整车参数

基本参数

整车尺寸、质量、油耗、排放标准、最高车速等基本参数，请参见随车附带的车辆正式文件。

▲ 注意

除专门注明或单独列出的参数外，本手册所列所有参数适用于标准装备车辆。对于特殊装备车辆和为其他国家生产的车辆，部分参数可能会有所不同。应始终以随车附带的车辆正式文件中的参数为准。

动力参数

发动机

项目	数据
发动机类型	GW4C20B 涡轮增压汽油机
额定功率/转速 [千瓦/转每分]	165/5500
最大净功率/转速 [千瓦/转每分]	160/5500
最大扭矩/转速 [牛·米/转每分]	385/1800~3600
最大净扭矩/转速 [牛·米/转每分]	380/1800~3600
最大爬坡度 [%]	40

i 提示

本车驱动型式为四轮驱动。

轮胎规格

项目		数据
规格	标准轮胎	265/65R18 114T 265/65R18 114H
	备胎	LT265/65R18 117/114R LT265/70R17 121/118Q
胎压		参见左车门后立柱下端的胎压标贴
防滑链	规格	型号为 T150 的 TPU 防滑链
	安装位置	后轮

车轮参数

项目		数据	
动平衡参数	单边 [克]	≤8	
	双边之和 [克]	≤15	
定位参数	前轮	主销后倾	2.4°±30' (左右偏差≤30')
		前轮外倾	31' ±30' (左右偏差≤30')
		前轮前束	5' ±5' (左右偏差≤2')
		主销内倾	12°±30' (左右偏差≤30')
	后轮	后轮外倾	0°±30' (左右偏差≤30')
		后轮前束	0°±30' (左右偏差≤30')

悬架规格

项目	数据
前悬架	双叉臂独立悬架
后悬架	多连杆式非独立悬架

制动器参数

项目		数据
制动踏板	自由行程 [毫米]	10.3±1
前制动块 (摩擦材料)	最小极限厚度 [毫米]	2
后制动块 (摩擦材料)	最小极限厚度 [毫米]	2
前制动盘	最小极限厚度 [毫米]	29
后制动盘	最小极限厚度 [毫米]	20
后制动鼓	最大极限内径 [毫米]	212

油液参数

GW4C20B 发动机机油

为保证发动机的性能及使用寿命，建议采用原厂机油。如果您所在地区无法购买到原厂机油，可以参考下表选择 API（美国石油学会）标准的中低灰分的全合成机油（质量级别+粘度级别）。

项目	数据	
环境温度	-30°C 以上	更低温度
质量级别	SN 及以上	SN 及以上

整车参数

项目	数据	
粘度级别	5W-30	0W-30

如果您选用 ACEA（欧洲汽车制造商协会）标准的油品时，我们建议：

- › 当您所在的地区温度在 -30°C 以上时，请使用 C2 5W-30 的全合成机油。
- › 当您所在的地区温度在 -30°C 以下时，请使用 C2 0W-30 的全合成机油。

机油容量

发动机型号	容量 [升] (参考值)
GW4C20B	5.0±0.1 (只更换机油)
	5.5±0.1 (更换机油和机油滤清器)

其他油液

油液类型	规格	容量 [升] (参考值)
前主减速器油	DUAL 9 FE 75W-90	1.05±0.05
后主减速器油	DUAL 9 FE 75W-90	2.4±0.1
分动器油	Dexron III	1.3±0.1 (维保建议加注量)
制动液	DOT4	0.98±0.1
冷却液 (发动机系统)	乙二醇基 -35 号 (高寒地区以外地区) 乙二醇基 -45 号 (高寒地区)	7.8±0.5
车窗玻璃洗涤液	--	2.8±0.2

i 提示

以上油液的容量为设计值，实际用量可能会因产品、设备和气候等因素的变化而略有不同。

座椅参数

项目	数据
座椅滑轨设计位置	从最后位置向前 40 毫米
座椅靠背设计角度	24°
座椅靠背常用角度	$22^{\circ}\sim 25^{\circ}$

8

索引

字母索引 222

A

- 安全带 157
- 安全气囊
 - 安全气囊位置 159
 - 正面安全气囊 159

B

- 保险丝更换 199
- 杯座 43
- 备胎 173
- 泊车辅助系统
 - 泊车设置 78
 - 传感器 75
 - 倒车雷达 76
 - 全景环视影像 76
- 不停车电子收费系统 85

C

- 车辆举升位置 172
- 差速锁
 - 差速锁简介 72
 - 后桥差速锁 72
 - 前桥差速锁 73
- 车辆启动 59
- 车载诊断系统 90
- 车外保养 206
- 车内保养 208
- 车辆识别号 216
- 车轮参数 219
- 车窗
 - 车窗开关 24
 - 延时功能 24
- 储物箱 42
- 储物盒 43
- 催化转化器 90

D

- 定速巡航 80
- 多媒体个人中心 127
- 氮气减振器调节 104
- 导航 108
- 灯光控制
 - 车内灯 34
 - 灯光设置 32
 - 灯光控制组合开关 32
 - 灯光高度调节 34
 - 危险警告灯 34
 - 昼间行车灯 33
- 电源接口 44
- 电源模式切换 58
- 电动驻车制动 61
- 电子制动力分配系统 87
- 电子稳定控制系统 88
- 电动绞盘 186
- 动态方向稳定辅助系统 89
- 动力参数 218
- 陡坡缓降系统 88

E

- 二次碰撞缓解系统 88

F

- 发动机过热时 181
- 发动机机油 193
- 发动机冷却液 194
- 方向盘调节 31
- 方向盘解锁 58
- 防抱死制动系统 87
- 防侧翻系统 88
- 风窗洗涤液 195

G

- 更换备胎 175
- 挂车牵引 100

H

- 换挡操作 (自动挡)
 - 挡位介绍 63
 - 换挡方法 63
 - P 挡应急解锁 64
 - 起步与停车 65
- 货箱门开闭 22
- 货箱门踏板 22

J

- 机舱盖 25
- 机舱 193
- 集沙杯保养 205
- 减振器保养 205
- 警告灯 96

K

- 空调设置界面 37
- 空调系统 39
- 空调出风口 40
- 跨接启动方法 179

L

- 喇叭 31
- 轮胎保养 203
- 轮胎规格 218

M

- 门锁
 - 机械钥匙锁止和解锁 20
 - 紧急情况下锁止 20
 - 内扣手解锁 20
 - 钥匙按钮锁止和解锁 19
 - 智能进入系统锁止和解锁 19
 - 中控按钮锁止和解锁 19
- 磨合期 57

N

- 内后视镜
 - 手动防眩目内后视镜 30

P

- 碰撞断油系统 163
- 瓶座 43

Q

- 汽油颗粒捕集器 91
- 牵引力控制系统 87
- 牵引 183
- 前雨刮片更换 (类型一) 200
- 前雨刮片更换 (类型二) 201
- 曲轴箱排放控制装置 90
- 全地形控制系统 68

R

- 燃油加注 26

S

- 散热器、风扇 196
- 上坡辅助系统 88
- 事故数据记录器 164
- 手机互联 139
- 梳妆镜 42
- 随车物品清单 170
- 随车工具放置位置 170

T

- 胎压监测系统 79
- 转向辅助 84
- 头枕 28
- 拖车钩 184

W

- 外后视镜 30

X

- 信息安全 166

字母索引

新车保护膜 206
行李钩 44
蓄电池 196
悬架规格 219

Y

钥匙电池更换 17
油液参数 219
氧传感器 90
钥匙信息 16
亿连 120
仪表
 报警信息界面 94
 菜单设置界面 94
 方向盘按钮 93
 行驶数据界面 93
 仪表颜色设置 95
 仪表概览 92
油液位置 193
语音助手 129
雨刮控制
 电动雨刮 35
越野专家模式 71
越野巡航辅助 82

Z

转向助力 67
增压器 90
遮阳板 42
整车防盗系统 162
制动力辅助系统 87
指示灯 96
制动液 195
制动器参数 219
座椅参数 220
座椅
 手动座椅调节 28