



感谢您选择了长城汽车。

您对车辆越熟悉，您就会发现使用它会带来更多的愉悦和方便。因此我们请您：

在使用车辆之前，请仔细阅读本手册。您能得到有关车辆操作的重要提示，从而充分利用车辆的技术优点。此外，您还会得到对本车行驶安全性、交通安全性以及车辆保值非常有用的信息。

衷心祝愿您旅程安全愉快！

14/02/2025

概览

包含了说明书的使用声明、符号含义解释、服务商查询方式等。

车辆声明

本车为多用途货车。既拥有乘用车的舒适性，又具备一定的载货能力，同时对于装配全地形控制系统、差速锁等装备的车型，还具备一定的通过性及脱困能力，满足用户多场景需求。

越野驾驶请务必在有完整许可的专业场地上进行一系列全地形实操。挑战全地形驾驶需要充分的训练和丰富的经验，或需要安装其他配置才能使用。否则会产生人员伤害和车辆及物品毁坏的风险，请谨慎驾驶。越野驾驶前，务必仔细勘察路线、路面状况。

驾驶员应在确保安全的前提下使用所有车载功能。

车辆装备

请注意，本手册包含了该车型系列的所有标准装备、国别装备和特殊装备。因此，本手册中所描述的某些装备或功能可能并未装配在您的车辆上或仅在某些市场提供。具体配置信息，请查阅相关销售资料或咨询您购车时的经销商。

附件、备件和改装

现在我们不仅可以买到纯正零部件，也可以买到其他各种适用于本车的非纯正备件和附件。使用非纯正的备件和附件时，即使这些产品已获得国家/地区有关机构许可，也可能对车辆安全造成不利影响。对于非纯正的备件和附件，无论用于更换还是安装，长城公司既不承担任何责任也不提供任何担保。

禁止使用非纯正的产品改装车辆。使用非纯正的产品改装可能会影响车辆的操作性、安全性或耐久性，甚至可能违反政府法规。此外，因改装引起的车辆损坏和性能问题，均不在质量担保范围之内。

禁止改装车辆悬架、制动等系统，可能会对车辆操控安全性产生不利影响。

禁止改装车辆保险丝盒，否则可能会对车辆电器系统产生不利影响。

电子部件及其软件、线路的改动会影响其功能、其他关联部件的正常工作，尤其是与安全相关的系统，从而影响车辆的操作安全，增加事故或伤害的风险。因此，请勿改装线路、电子部件及其软件。

手册时效性

本手册中提供的所有信息到手册发布时为止均为最新资讯。但是，由于产品不断改进，本手册所含内容会随时更新，届时恕不另行通知。

根据车辆规格，图中所示车辆的设备可能会与您的车辆有所不同。

本手册中展示的屏幕显示信息（包含图片、图标和文本等）仅供说明使用。根据车型配置、软件版本、主题和设置等情况，显示的相关信息可能存在差异。具体信息请以实际车型为准。

获取说明书

说明书包含详细的车辆功能介绍及警告注意事项，还包含行驶安全性、交通安全性、车辆保值等非常有用的信息，可通过手机进行查看。在您使用车辆前，建议您仔细阅读。

微信小程序上



扫描二维码登录微信小程序，可查看说明书。

官网上

pickup.gwm.com.cn

使用电脑登录官网，可在线浏览或下载在售车型的说明书。

关于符号

⚠ 警告

这代表警告事项。

如果忽视这些警告事项，则可能导致人员严重伤亡。此类警告告知您必须做什么或严禁做什么，以降低您和他人严重伤亡的风险。

⚠ 注意

这代表注意事项。

如果忽视这些注意事项，则可能导致车辆或其设备损坏。此类注意告知您必须做什么或严禁做什么，以避免或降低车辆及其设备受损的风险。

i 提示

这代表提示内容。

此类内容包含可能对您有所帮助的辅助信息。

(▷第 X 页)

此符号提示您，更多详细信息请参见该页。

安全提示

⚠ 警告

驾驶时的一般注意事项：

- › 清醒驾驶：酒精、毒品、药物或麻醉剂均会延迟驾驶员的反应时间，影响判断力和协调能力，极易导致车辆失控，引发严重安全事故。
- › 谨慎驾驶：务必谨慎驾驶。随时注意路面上其他驾驶员或行人的错误动向，以便及时做出判断，防止意外事故的发生。
- › 专注驾驶：驾驶时务必全神贯注。任何分散驾驶员注意力的事情，如调节控制按钮、接打手机或阅读都可能引发碰撞事故并导致您、车上的乘客以及其他人员严重伤亡。

⚠ 警告

离开车辆时，切勿将儿童、需要帮助的人员或宠物单独留在车内。

- › 儿童、需要帮助的人员或宠物无法自行离开车辆或无法自救，在不同气候条件下，车内温度可能会很高或很低，极易导致车内人员或宠物受伤，甚至死亡。
- › 如果儿童或宠物接触到钥匙，可能会让车辆自行移动并为自身和交通状况带来危险，如启动车辆、释放驻车制动、切换挡位、操作车门或车窗等。

越野车辆提示

关于氮气减振器

氮气减振器属于精密部件，强烈建议在每次越野（或类似路况）行驶之后，到服务商处对减振器进行检查或保养，以保证其性能的稳定性。正确的保养还可以延长减振器的使用寿命。关于减振器详见内文“减振器保养”。

关于全地形轮胎

全地形轮胎针对越野路况进行了专属调校及性能优化，驾乘感受区别于普通公路胎，其性能偏向于越野，路感反馈更直接，使驾乘更富激情，更具越野感受；此外，由于轮胎调校偏向越野，正确的轮胎保养非常重要，关于轮胎保养详见内文“轮胎保养”。

服务商信息

如需维修或保养，请联系服务商。

最新服务商信息可通过以下方式查询：

› 登录官网进行查询：

pickup.gwm.com.cn

› 扫描二维码，可快速获取查询方式：



版权声明

© 2025 长城汽车股份有限公司版权所有
未经本公司书面授权，任何人不得以任何方式再版、翻译或复制本手册的全部或部分内
容，违者必究。

外观

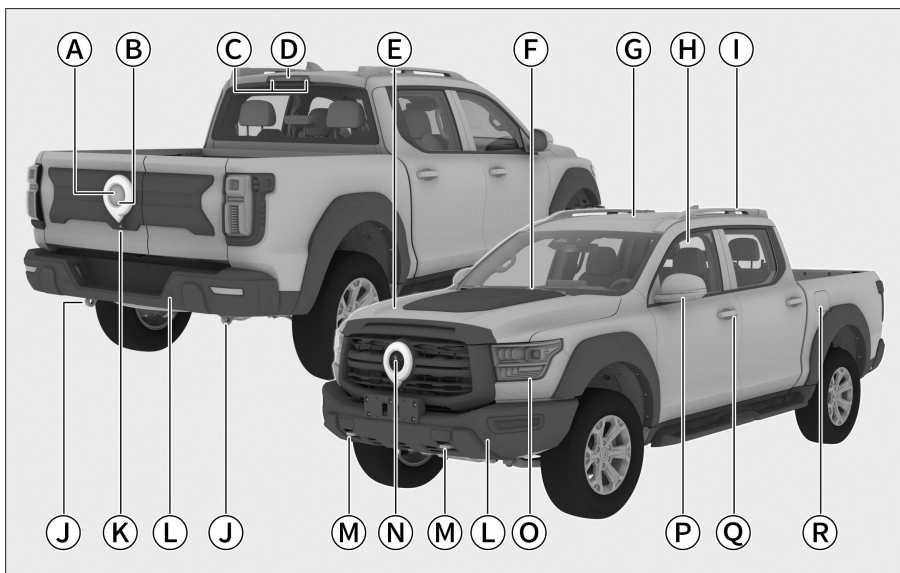

30C89C590DF2

- Ⓐ 货箱门按钮 (分体式) 26
- Ⓑ 摄像头, 用于:
流媒体内后视镜 51
- Ⓒ 货箱照明灯 59
- Ⓓ 高位制动灯
- Ⓔ 机舱盖 38
- Ⓕ 前雨刮 65
- Ⓖ 天窗 34
- Ⓗ 车窗 30
- Ⓘ 车顶护栏 58
- Ⓝ 后拖车钩 240
- Ⓚ 摄像头, 用于:
全景环视影像 123
- Ⓛ 防撞雷达 123
- Ⓜ 前拖车钩 240
- Ⓝ 摄像头, 用于:
全景环视影像 123
- Ⓞ 前组合灯 61
- Ⓟ 外后视镜 53
- Ⓠ 门把手 21
- Ⓡ 油箱门 39

i 提示

某些车型外观与此图略有不同, 请以实车为准。

由于货箱门的不同, 后全景环视摄像头的位置略有不同, 请以实车为准。

内饰

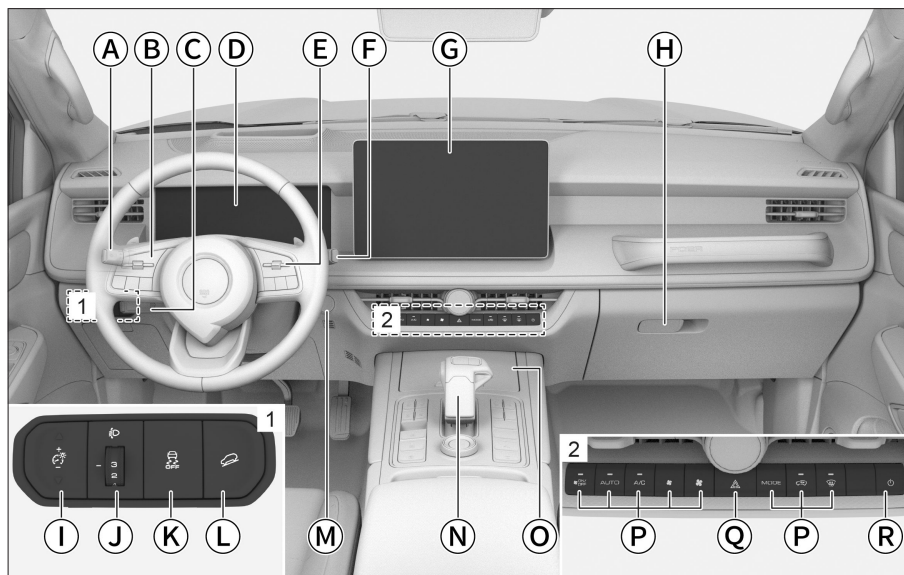

2FD6152D9241

- | | |
|------------------|---------------|
| Ⓐ 灯光组合开关 61 | Ⓜ 电源开关 98 |
| Ⓑ 方向盘左侧按钮 168 | Ⓝ 智慧巡航 136 |
| Ⓒ 自适应巡航 133 | Ⓝ 空调系统按钮 70 |
| Ⓝ 组合仪表 151 | Ⓝ 危险警告灯按钮 63 |
| Ⓔ 方向盘右侧按钮 152 | Ⓝ 多媒体电源按钮 169 |
| Ⓕ 雨刮组合开关 65 | |
| Ⓖ 多媒体显示屏 173 | |
| Ⓗ 储物箱 76 | |
| Ⓘ 背光调节按钮 63 | |
| Ⓝ 灯光高度调节旋钮 63 | |
| Ⓝ 电子稳定控制系统按钮 145 | |
| Ⓝ 陡坡缓降按钮 143 | |
| Ⓝ 换挡杆 103 | |
| Ⓝ 手机无线充电 74 | |

副仪表板



C7A283422BE6

- | | |
|-----------------|-----------------|
| ① 前排左侧座椅加热按钮 48 | ① 前排右侧座椅通风按钮 48 |
| ② 前排左侧座椅通风按钮 48 | ② 专家模式按钮 109 |
| ③ 智能启停按钮 119 | ③ 坦克转弯按钮 114 |
| ④ 全景环视按钮 123 | ④ 越野巡航按钮 112 |
| ⑤ 电动驻车按钮 101 | ⑤ 前桥差速锁按钮 118 |
| ⑥ 自动驻车按钮 101 | ⑥ 四驱低速模式按钮 108 |
| ⑦ 智能驾驶按钮 130 | ⑦ 后桥差速锁按钮 117 |
| ⑧ 前排右侧座椅加热按钮 48 | ⑧ 全地形模式旋钮 108 |

目录

- | | |
|--------|-----------------------------|
| 1 操作 | 介绍了钥匙、车门、车窗、座椅等车内装备的基本操作方法。 |
| 2 驾驶 | 介绍了车辆启动、换挡方法、仪表等驾驶相关内容。 |
| 3 视听系统 | 介绍了蓝牙电话、系统设置等视听系统相关内容。 |
| 4 安全性 | 介绍了车辆防盗系统、安全带等保护装置。 |
| 5 紧急情况 | 介绍了爆胎、蓄电池亏电等车辆故障的处理方法。 |
| 6 维护保养 | 介绍了车辆的日常检查以及定期维护保养的事项。 |
| 7 技术数据 | 介绍了车辆的整车参数、车辆识别号等信息。 |
| 8 索引 | 介绍了本手册的字母索引。 |

操作

钥匙.....	18	车窗短升短降功能.....	32
钥匙信息.....	18	车窗自动关闭功能.....	32
蓝牙钥匙介绍.....	18	便捷关闭.....	32
钥匙按钮介绍.....	19	热保护功能.....	33
取出机械钥匙.....	19	防夹功能.....	33
钥匙电池更换.....	20	延时功能.....	33
门锁.....	21	车窗初始化.....	33
门锁设置.....	21	后风挡滑动窗初始化.....	33
智能进入系统锁止和解锁.....	21	天窗.....	34
钥匙按钮锁止和解锁.....	22	天窗开闭.....	34
中控按钮锁止和解锁.....	22	遮阳帘开闭.....	34
内扣手解锁.....	22	锁车自动关窗功能.....	35
机械钥匙锁止和解锁.....	23	天窗自动关闭功能.....	35
紧急情况下锁止.....	23	便捷关闭.....	36
儿童锁.....	23	热保护功能.....	36
自动回防.....	24	联动功能.....	36
行车自动锁止.....	24	防夹功能.....	36
碰撞自动解锁.....	24	延时功能.....	36
货箱.....	25	天窗初始化.....	36
电动货箱门（一体式）.....	25	机舱盖.....	38
电动货箱门（分体式）.....	26	打开机舱盖.....	38
防雨棚开闭.....	27	关闭机舱盖.....	38
装载货物.....	29	燃油加注.....	39
车窗.....	30	燃油加注.....	39
车窗开关.....	30	燃油信息.....	40
后风挡滑动窗开闭.....	31	尿素加注.....	41
车速自动关窗.....	31	尿素加注.....	41
锁车自动关窗功能.....	31	尿素信息.....	42
		副油箱.....	43
		使用副油箱.....	43

座椅	44	空调系统	67
头枕	44	空调设置界面	67
前排座椅	44	空调控制面板	70
后排座椅	45	空调控制	70
座椅设置	47	空调出风口	72
前排座椅加热/通风	48	座舱清洁系统	72
后视镜	51	手机无线充电	74
手动防眩目内后视镜	51	手机无线充电	74
流媒体内后视镜	51	车内装备	76
外后视镜调节	53	遮阳板	76
外后视镜除霜功能	54	梳妆镜	76
外后视镜设置	54	储物箱	76
方向盘	56	储物盒	77
方向盘调节方法	56	眼镜盒	78
喇叭	56	前排杯座	78
方向盘加热	56	后排杯座	79
方向盘未回正提醒	57	瓶座	80
车顶护栏	58	电源接口	80
车顶护栏	58	动力电池电量	84
灯光控制	59	动力电池电量 (48 伏)	84
灯光设置	59		
灯光控制组合开关	61	驾驶	
昼间行车灯	63	行车规范	86
危险警告灯	63	行车前	86
灯光高度调节	63	行车中	86
整车背光亮度调节	63	乘车注意事项	88
车内灯	64	停放车辆	88
雨刮控制	65	经济驾驶	88
前雨刮	65	恶劣环境驾驶建议	90
雨量光线传感器	66	雾天驾驶	90

雨天驾驶	90	专家模式	109
涉水驾驶	90	驾驶四驱车辆注意事项	110
炎热季节驾驶	91	越野巡航	112
寒冷季节驾驶	92	越野巡航	112
越野驾驶提醒	94	转向辅助	114
磨合期驾驶建议	96	转向辅助 (坦克转弯)	114
发动机	96	越玩越野	115
变速器	96	越玩越野	115
轮胎	96	涉水检测	116
制动摩擦片	96	涉水检测	116
电源开关	98	差速锁	117
电源模式切换	98	差速锁简介	117
方向盘解锁	98	后桥电控差速锁	117
车辆启动与关闭	99	前桥电控差速锁	118
车辆启动	99	智能启停系统	119
车辆关闭	99	智能启停系统简介	119
驻车制动	101	智能启停使用方法	119
安全提示	101	智能启停安全功能	119
电动驻车制动	101	泊车辅助系统	122
换挡操作	103	泊车辅助系统传感器	122
挡位介绍	103	防撞雷达	123
换挡方法	103	全景环视影像	123
P 挡应急解锁	104	泊车设置	124
爬行功能	105	胎压监测系统	126
起步	105	胎压监测系统简介	126
停车	106	胎压监测及报警	126
方向盘助力模式	107	疲劳驾驶提醒系统	128
方向盘助力模式	107	疲劳驾驶提醒简介	128
全地形控制系统	108	疲劳驾驶提醒使用方法	128
全地形控制系统	108	智能驾驶辅助系统	129

智能驾驶辅助系统传感器	129	曲轴箱排放控制装置	147
前向辅助	130	高压共轨系统	148
车道辅助	132	车载诊断系统	148
自适应巡航系统	133	尿素喷射控制系统	148
智慧巡航系统	136	柴油颗粒捕集器	148
交通标志	139	汽油颗粒捕集器	149
不停车电子收费系统	141	虚拟仪表	151
不停车电子收费系统	141	仪表概览	151
陡坡缓降系统	143	仪表控制	152
陡坡缓降系统简介	143	仪表指示灯	154
陡坡缓降使用方法	143	仪表指示灯	154
行驶辅助系统	144	电源管理系统	160
行驶辅助系统安全提示	144	系统简介	160
防抱死制动系统	144	您应当了解的信息	160
电子制动力分配系统	144	挂车牵引	161
制动力辅助系统	144	牵引须知	161
牵引力控制系统	144	驾驶说明	161
防侧翻系统	145	牵引装置安装点	162
二次碰撞缓解系统	145	挂车取电口	162
上坡辅助系统	145	技术参数	163
电动助力转向系统	145		
电子稳定控制系统	145	视听系统	
动态方向稳定辅助系统	146	相关提示	166
排放控制系统	147	安全提示	166
提示信息	147	关于使用	166
氧传感器	147	关于收音机	166
催化转化器	147	关于 USB 存储设备	166
废气再循环装置	147	关于蓝牙	166
增压器	147	导航系统局限性	166
燃油蒸发控制装置	147	面板介绍	168

多媒体控制按钮.....	168	三点式安全带的使用方法	207
多媒体开关.....	169	后排中间三点式安全带的使用方法	208
外接设备	169	前排安全带高度调节	209
显示屏介绍	171	安全气囊	210
关于多媒体显示屏	171	安全提示	210
息屏和亮屏.....	171	安全气囊	210
中央显示屏状态栏	171	正面安全气囊	210
功能介绍.....	173	侧面安全气囊	212
全应用界面.....	173	帘式安全气囊	213
负一屏.....	174	儿童约束系统.....	214
快捷面板	175	儿童座椅安全须知	214
个人中心	176	儿童座椅的固定点	215
娱乐功能	180	推荐的儿童座椅分类	216
导航地图（类型一）	181	儿童座椅的安装方法	216
导航地图（类型二）	186	整车防盗系统.....	219
手车互联	191	系统简介	219
手机投屏	191	使用方法	219
通讯	192	碰撞断油系统.....	220
语音助手	195	碰撞断油系统	220
系统设置	197	事故数据记录器	221
应用商店	203	系统简介	221
座舱管家	203	数据读取	221
智能维保	203	数据披露	221
关于在线升级	203	信息安全	222
		信息安全	222

安全性

安全带	206
安全提示	206
正确佩戴安全带.....	207
预紧式安全带	207

紧急情况

随车工具.....	226
随车物品清单	226
随车工具放置位置	226

车辆举升	228	安全提示	251
车辆举升位置	228	油液位置	251
备胎	229	发动机机油	252
备胎位置	229	发动机冷却液	252
备胎取出与放回	229	制动液	253
更换备胎	231	风窗洗涤液	253
轮胎故障表现	231	散热器、风扇	254
更换备胎前的准备	231	蓄电池	254
更换备胎方法	231	安全标贴和标识	255
车辆发生事故时	234	机舱警示标贴	255
车辆发生交通事故时	234	散热器盖警示标贴	255
车辆陷车或托底时	234	蓄电池警示标识	255
跨接启动	235	中冷器及逆变器溢水罐警示标识	256
车辆亏电表现	235	制动液储液罐警示标识	256
跨接启动方法	235	零部件更换	257
发动机过热	237	保险丝	257
发动机过热	237	前雨刮片更换	258
牵引	239	车灯	259
使用专业车牵引	239	车辆养护	260
拖车钩	240	轮胎保养	260
拖车绳	240	减振器保养	262
车辆故障时	241	天窗保养	262
电动绞盘	242	后风挡滑动窗保养	263
电动绞盘	242	新车保护膜	263
紧急救助系统	246	车外保养	263
紧急救助系统	246	车内保养	265
维护保养		防腐蚀措施	267
车辆保养的必要性	250	车辆长期存放	268
机舱	251	定期维护保养表	269

技术数据

车辆识别	274
车辆识别号	274
发动机编号	275
整车参数	276
基本参数	276
动力参数	276
轮胎规格	276
车轮参数	276
悬架规格	277
制动器参数	277
油液参数	277
座椅参数	278

索引

字母索引	282
------------	-----

1

操作

钥匙	18
门锁	21
货箱	25
车窗	30
天窗	34
机舱盖.....	38
燃油加注	39
尿素加注	41
副油箱.....	43
座椅	44
后视镜.....	51
方向盘.....	56
车顶护栏	58
灯光控制	59
雨刮控制	65
空调系统	67
手机无线充电	74
车内装备	76
动力电池电量	84

车辆装备

请注意，本手册包含了该车型系列的所有标准装备、国别装备和特殊装备。因此，本手册中所描述的某些装备或功能可能并未装配在您的车辆上或仅在某些市场提供。具体配置信息，请查阅相关销售资料或咨询您购车时的经销商。

钥匙信息

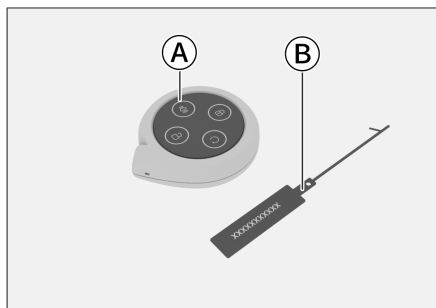

37C46A978271

- ① 智能钥匙
- ② 钥匙号码牌

i 提示

- › 请妥善保管钥匙号码牌。因为钥匙号码牌上有适用于本车的机械钥匙编码，只有凭此编码才能向服务商要求配备新的机械钥匙。
- › 在购买或转让车辆时，需将此号码牌一起交付车主。

! 注意

智能钥匙包含电子元件，应遵守以下说明，以防损坏智能钥匙：

- › 请勿将钥匙放置在高温处，例如仪表盘上。
- › 请勿将其随意拆解。

- › 请勿使用钥匙敲击其他物体或使其跌落。
- › 请勿将钥匙浸入水中或在超声波洗涤器中清洗。
- › 请勿将钥匙与发射电磁波的装置放在一起，例如移动电话。

蓝牙钥匙介绍

在您购车后，通过长城公司的手机 APP 软件，可获得本车的蓝牙钥匙。拥有蓝牙钥匙后，通过操作手机 APP 或随身携带手机，您可享受到的更便捷的用车服务（例如解锁车门、启动车辆等）。详情请咨询您购车时的经销商。

随身携带手机，当满足下列条件时，可实现解锁车门、锁止车门、启动车辆等功能。

- › 首次使用蓝牙钥匙时，需在手机 APP 端完成激活，详情请咨询您购车时的经销商。
- › 手机 APP 处于运行状态。
- › 手机蓝牙开启，且手机与车辆已建立蓝牙连接。
- › 手机位于车内或前排车门附近。

i 提示

- › 蓝牙钥匙功能需手机系统版本为安卓 6.0 以上，iOS 10.0 以上，且蓝牙协议需要 4.2 以上。
- › 电源模式处于 OFF 模式时，若车辆检测到蓝牙钥匙离开，且在蓝牙感应范围内停留超过 30 分钟，则会主动断开蓝牙连接。

钥匙按钮介绍

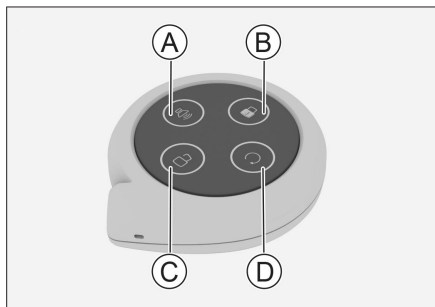

DC0ACC040A6D

- Ⓐ 寻车按钮
- Ⓑ 锁止按钮
- Ⓒ 解锁按钮
- Ⓓ 启动按钮

寻车按钮

所有车门、货箱门以及机舱盖锁止时，按压寻车按钮，开启寻车功能，以便您在停车场等场所快速找到车辆。

i 提示

- › 通过多媒体显示屏【车控车设】→【灯光】，可以设置寻车模式提醒方式。
- › 寻车报警期间再次按压寻车按钮，可解除寻车功能。

锁止按钮

按压锁止按钮，可以锁止所有车门以及货箱门。此时，危险警告灯闪烁 1 次（或鸣笛）。

i 提示

- › 通过多媒体显示屏【车控车设】→【车外】→【门锁】，可以设置闭锁提示方式。

- › 锁止车门时，如果危险警告灯未闪烁（或未鸣笛），请检查所有车门、机舱盖是否完全关闭。

解锁按钮

按压解锁按钮后松开，可以解锁所有车门以及货箱门。此时，危险警告灯闪烁 2 次。

启动按钮

所有车门及货箱门关闭并锁止，按压钥匙的锁止按钮并在 2 秒内长按启动按钮，可遥控启动车辆。

i 提示

遥控启动车辆后，在 15 分钟内未对制动踏板进行操作，车辆将自动熄火。

! 注意

- › 不得擅自更改发射频率、加大发射功率（包括额外加装射频功率放大器），不得擅自外接天线或改用其他发射天线。
- › 使用时不得对各种合法的无线电通信业务产生有害干扰，一旦发现有关扰现象时，应停止使用，并采取措施消除干扰后方可继续使用。
- › 使用时可能会受各种无线电设备的干扰，导致功能短暂失效。

取出机械钥匙

1. 如图示，沿箭头方向转动钥匙后盖，并拆下后盖。

钥匙电池更换

当智能钥匙电池没电时，请您到服务商处进行更换。

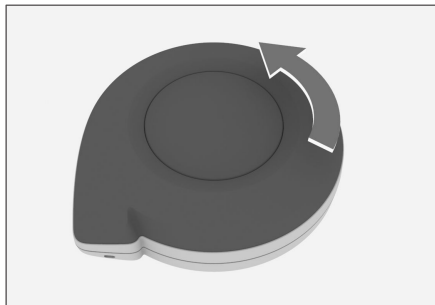

F2E6BE789E7A

2. 取出机械钥匙。



3020927DD6F4

3. 将机械钥匙的手柄旋转至使用状态。

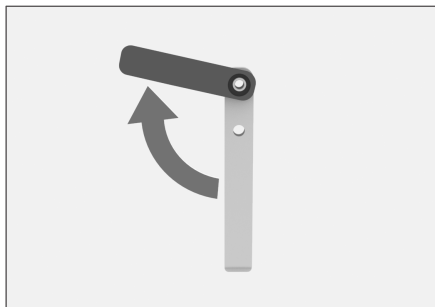

CFBF3442D903

注意

机械钥匙的手柄只能往一个方向旋转，且最大开启角度约为 135 度。

车辆装备

请注意，本手册包含了该车型系列的所有标准装备、国别装备和特殊装备。因此，本手册中所描述的某些装备或功能可能并未装配在您的车辆上或仅在某些市场提供。具体配置信息，请查阅相关销售资料或咨询您购车时的经销商。

门锁设置

通过多媒体显示屏【车控车设】→【车外】→【门锁】，可进行门锁相关的设置。



6F1387A51BA9

› 【钥匙解锁模式】：可设置解锁车辆时，车门解锁模式。

【全车解锁】：解锁所有车门及货箱门。

【主驾解锁】：仅解锁驾驶员车门。

› 【熄火解锁】：功能开启后，关闭电源开关时，所有车门以及货箱门自动解锁。

› 【闭锁提示】：可设置车门成功锁止时的提示方式。

智能进入系统锁止和解锁

随身携带智能钥匙或蓝牙钥匙时，触摸前排门把手传感器可锁止或解锁车门。

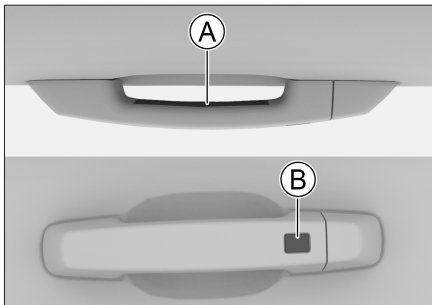

294F74FE879C

Ⓐ 解锁传感器

Ⓑ 锁止传感器

锁止操作

触摸锁止传感器，危险警告灯闪烁 1 次（或鸣笛），可锁止所有车门以及货箱门。

提示

› 锁止车门时，如果危险警告灯未闪烁（或未鸣笛），请检查所有车门、机舱盖是否完全关闭。

› 通过多媒体显示屏【车控车设】→【车外】→【门锁】→【闭锁提示】，可设置车门成功锁止时的提示方式。

解锁操作

触摸解锁传感器，危险警告灯闪烁 2 次，可解锁所有车门以及货箱门。

提示

使用智能钥匙时

› 只能操作检测到智能钥匙的车门。

› 请不要同时进行锁止和解锁操作。

› 如果戴着手套去操作车门把手，可能无法解锁或锁止车门。

- 智能进入系统的无线电波较弱，当周围有其他无线电设备或者被障碍物遮挡时，智能钥匙和车辆之间的通信可能受到影响，导致系统无法正常工作。
- 每次成功锁止或解锁车门后，智能进入系统将停止工作 3 秒。

使用蓝牙钥匙时

- 欲通过蓝牙钥匙解锁或锁止车门时，需手机在车辆附近并已实现与车辆蓝牙的连接。（▷ 第 18 页）
- 智能进入系统的无线电波较弱，当周围有其他无线电设备或者被障碍物遮挡，或遇到阴雨天气时，手机和车辆之间的通讯可能受到影响，导致有效距离缩短，甚至无法正常工作。
- 由于手机品牌不同，蓝牙钥匙有效距离略有不同。
- 建议在不使用蓝牙钥匙时，关闭手机 APP 或手机蓝牙。
- 请不要同时进行锁止和解锁操作。
- 如果戴着手套去操作车门把手，可能无法解锁或锁止车门。
- 每次成功锁止或解锁车门后，智能进入系统将停止工作 3 秒。

关于外拉式门把手

寒冷季节洗车后，请及时将车外门把手缝隙的水渍擦拭干净。淤积的水渍可能在手柄运动机构结冰，造成门把手卡滞。例如：拉起门把手后，可能无法正常回位，导致车门无法正常关闭。此时，可反复拉动几次门把手以去除结冰。

钥匙按钮锁止和解锁

请参见钥匙按钮介绍。（▷ 第 19 页）

中控按钮锁止和解锁



50ABD80E3663

中控按钮位于驾驶员侧车门上。

当所有车门处于关闭状态，按压中控按钮可以锁止或解锁所有车门。

按钮指示灯点亮，表示车门已锁止。

按钮指示灯熄灭，表示车门已解锁。

内扣手解锁

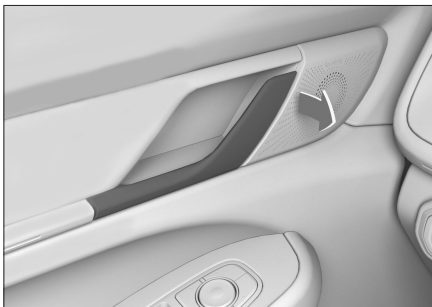

0C4191246346

在车门锁止状态下，拉动车门内扣手解锁车门，再拉动一次可打开车门。

i 提示

使用内扣手打开后排车门时，请确保儿童锁为关闭状态，否则无法打开后排车门。

（▷ 第 23 页）

机械钥匙锁止和解锁

1. 将机械钥匙插入门锁护盖下方的孔内，按箭头方向翘起钥匙，将护盖拆下。
关于获得机械钥匙的方法，请参见“取出机械钥匙”。（▷ 第 19 页）

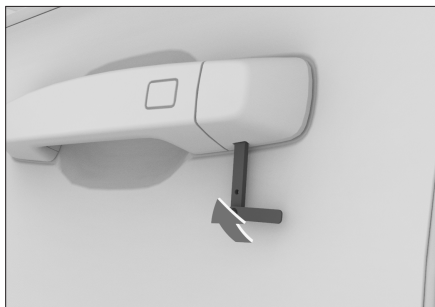

2F98E2A12BBB

2. 将机械钥匙插入车门锁孔内，转动钥匙，可以锁止或解锁车门。



4D15D3C4C653

i 提示

使用机械钥匙解锁车门时，可能会触发整车防盗报警。（▷ 第 219 页）

紧急情况下锁止



890744A737DF

副驾驶员侧车门和后车门都配有车门紧急锁止装置。

当车辆断电或无法通过电动门锁系统锁止车门时，使用机械钥匙沿图示箭头方向转动锁孔，然后关闭车门即可锁止车门。

关于获得机械钥匙的方法，请参见取出机械钥匙。（▷ 第 19 页）

i 提示

当您需要通过此方法才能锁止车门时，电动门锁系统可能已存在故障，请尽快到服务商处进行检修。

儿童锁

如果车内载有儿童，建议坐在相对安全的后排座椅上，后车门装配了儿童锁，可以防止儿童意外打开车门。



F1EB9027956A

按图示箭头方向转动锁孔，即可开启儿童锁。反向转动可关闭儿童锁。

⚠ 警告

只有后排车门配有儿童锁。

当儿童独自在后排时，请同时开启两侧车门上的儿童锁，以免车门意外打开而导致事故发生。

i 提示

开启儿童锁后，只有拉动车外门把手，才能打开车门。

自动回防

机舱盖关闭，所有车门锁止时，从车外解锁车门（机械钥匙除外）后，若在一段时间内电源模式及所有车门状态未发生变化，则所有车门将自动锁止。

行车自动锁止

当车速超过 15 公里/小时后，所有车门自动锁止。

i 提示

行车前须确认所有车门已完全关闭。

碰撞自动解锁

当电源开关处于 ON 模式，系统检测到碰撞时，所有车门自动执行解锁。

车辆装备

请注意，本手册包含了该车型系列的所有标准装备、国别装备和特殊装备。因此，本手册中所描述的某些装备或功能可能并未装配在您的车辆上或仅在某些市场提供。具体配置信息，请查阅相关销售资料或咨询您购车时的经销商。

电动货箱门（一体式）

打开货箱门

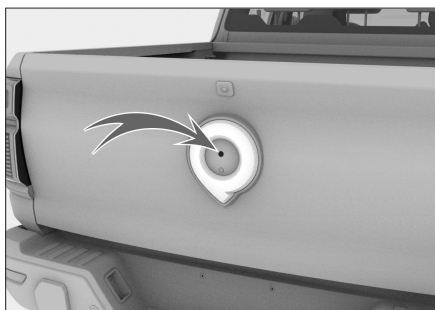

8178FF49E048

为了安全起见，请在停车状态下，通过以下方法打开货箱门：

- › 驾驶员侧车门处于解锁状态时，按压货箱门开关后松开，货箱门自动向后打开。
- › 随身携带智能钥匙，按压货箱门开关后松开，货箱门自动向后打开。

⚠ 注意

- › 装配防雨棚的车型，打开货箱门时，需先打开防雨棚再打开货箱门，否则可能损坏防雨棚或其他部件。
- › 打开货箱门时，不要施加外力使货箱门加速打开，否则可能导致部件损坏。
- › 货箱门被冻住或被冰雪覆盖时，不要强行打开货箱门，待冰冻融化后再操作打开货箱门。

紧急情况下必须打开货箱门时，须浇温水使冰雪融化，待结冰位置松动后再尝试打开货箱门。

- › 打开货箱门后，应使货箱门与货箱底面保持平行。

关闭货箱门

手动向上翻转货箱门，使货箱门关闭。

⚠ 注意

- › 装配防雨棚的车型，关闭货箱门时，需先关闭货箱门再关闭防雨棚，否则可能损坏防雨棚或其他部件。
- › 关闭货箱门时，请留意身边的包、衣裙、领带等物品不要被货箱门夹住。
- › 关闭货箱门后，请检查是否完全关闭到位。
- › 禁止暴力关闭货箱门，否则容易损坏货箱门以及其他部件。

⚠ 警告

- › 禁止儿童操作货箱门，否则可能导致意外伤害。
- › 关闭货箱门时，注意不要碰撞或夹到他人的手、脚、头等部位，以免造成严重人员伤害。

货箱

电动货箱门（分体式）

货箱门整体平开

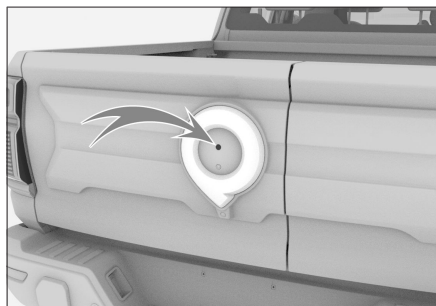

98D8A6DC9DC7

为了安全起见，请在停车状态下，通过以下方法整体打开货箱门：

- › 驾驶员侧车门处于解锁状态时，长按货箱门开关后松开，货箱门整体自动向后打开。
- › 随身携带智能钥匙，长按货箱门开关后松开，货箱门整体自动向后打开。

左侧货箱门侧开

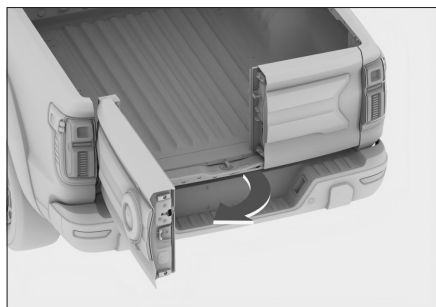

DF250376A01A

为了安全起见，请在停车状态下，通过以下方法打开左侧货箱门：

- › 驾驶员侧车门处于解锁状态时，按压货箱门开关后松开，左侧货箱门解锁弹开一定缝隙，向后拉动左侧货箱门使其完全打开。

- › 随身携带智能钥匙，按压货箱门开关后松开，左侧货箱门解锁弹开一定缝隙，向后拉动左侧货箱门使其完全打开。

右侧货箱门侧开

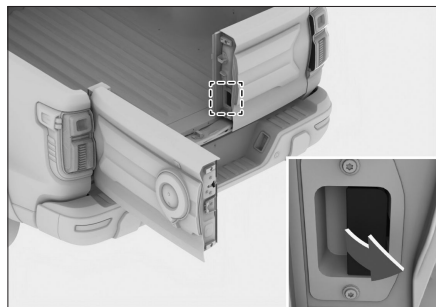

626F63F8327A

为了安全起见，请在停车状态下进行操作。先打开左侧货箱门，然后扣动右侧货箱门扣手，并向后拉动右侧货箱门，使右侧货箱门完全打开。

⚠ 注意

- › 装配防雨棚的车型，打开货箱门时，需先打开防雨棚再打开货箱门，否则可能损坏防雨棚或其他部件。
- › 打开货箱门时，不要施加外力使货箱门加速打开，否则可能导致部件损坏。
- › 货箱门被冻住或被冰雪覆盖时，不要强行打开货箱门，待冰冻融化后再操作打开货箱门。

紧急情况下必须打开货箱门时，须浇温水使冰雪融化，待结冰位置松动后再尝试打开货箱门。

- › 平开货箱门后，应使货箱门与货箱底面保持平行；侧开货箱门后，应使货箱门与货箱底面保持垂直。

- › 禁止同时使用平开方式与侧开方式打开货箱门，否则可能会损坏货箱门及其周围部件。

⚠ 警告

侧开货箱门后，禁止人员坐或悬挂重物在侧开门上，否则可能会造成严重人员伤害以及货箱门等部件的损坏。

关闭货箱门

关闭货箱门时，需要先关闭右侧货箱门，再关闭左侧货箱门，并确保关闭到位。

⚠ 注意

- › 装配防雨棚的车型，关闭货箱门时，需先关闭货箱门再关闭防雨棚，否则可能损坏防雨棚或其他部件。
- › 装配防雨棚的车型，禁止在货箱门侧开的情况下关闭防雨棚，否则可能损坏防雨棚、货箱门以及其他部件。
- › 关闭货箱门时，请注意身边的包、衣裙、领带等物品不要被货箱门夹住。
- › 关闭货箱门后，请检查是否完全关闭到位。
- › 禁止暴力关闭货箱门，否则容易损坏货箱门以及其他部件。

⚠ 警告

- › 禁止儿童操作货箱门，否则可能导致意外伤害。
- › 关闭货箱门时，注意不要碰撞或夹到他人的手、脚、头等部位，以免造成严重人员伤害。

防雨棚开闭

打开



036396C052C9

防雨棚将货箱分为三处独立储物空间，各防雨棚均可进行单独开启或关闭。

驾驶员侧车门处于解锁状态或随身携带智能钥匙时，按压防雨棚开关后松开，防雨棚解锁弹开一定缝隙，手动抬起防雨棚，防雨棚盖将自动上升至打开状态。

i 提示

- › 为了确保安全，请在停车状态下，操作开关防雨棚。
- › 按压防雨棚开关后，货箱尾端的防雨棚可能不会弹开一定缝隙，此属正常现象。这时需要手动向上抬起防雨棚。
- › 在低温环境下，防雨棚支撑杆可能无法自动支起防雨棚，遇此情况，可以手动上抬防雨棚将其完全打开。

关闭

1. 通过辅助拉带将货箱尾端防雨棚缓慢拉下。
对于货箱前端两个防雨棚，直接手动向下翻转使其关闭即可。
2. 松开辅助拉带并将其放回货箱内。

货箱

1

操作

3. 下压防雨棚，使其完全落下，听到“咔嗒”声，表示防雨棚已锁止。

4. 检查并确保防雨棚已完全关闭到位。

货箱外应急解锁

当通过电动门锁系统无法开启防雨棚时，可使用防雨棚钥匙应急打开防雨棚。

1. 转动防雨棚的锁芯盖，将防雨棚钥匙插入锁孔内，顺时针转动钥匙可以解锁防雨棚。



B1736546B15E

2. 手动抬起防雨棚。

货箱内应急解锁

货箱内禁止载人，但在某些意外情况下，若人被锁在装有防雨棚的货箱内，可通过防雨棚内部解锁装置进行自救。

标注位置为防雨棚内部解锁位置（如图），拨动对应位置的解锁装置后，即可从内部打开对应的防雨棚。



66AF0C34A617

警告

- › 禁止在防雨棚打开的状态下驾驶车辆。
- › 防雨棚附近有其他人员时，打开或关闭防雨棚时，应确保不会对其他人员造成伤害。
- › 关闭防雨棚时，请留意身边的包、衣裙、领带等物品不要被防雨棚夹住。
- › 禁止儿童操作防雨棚，否则可能导致意外伤害。
- › 使用辅助拉带时，禁止用力过猛且禁止手臂等身体部位处于防雨棚活动范围内，否则可能导致手臂被夹住或其他意外伤害。

注意

- › 关闭防雨棚时，需先关闭货箱门再关闭防雨棚，否则可能损坏防雨棚或其他部件。
- › 防雨棚处于关闭状态时，禁止打开货箱门，否则可能损坏防雨棚或其他部件。
- › 打开防雨棚时，禁止用力过猛，否则容易损坏防雨棚。
- › 在强风环境中打开防雨棚时，一定要小心。在强风作用下，可能会使防雨棚开度过大，造成防雨棚变形损坏。

- › 不要在防雨棚支撑杆上安装或粘贴任何饰品。
- › 不要横向用力拉动防雨棚，否则会导致支撑杆弯曲、变形。

i 提示

- › 不要在防雨棚上安装沉重的附件，否则可能导致支撑杆无法顺利支起防雨棚。
- › 不要私自拆卸防雨棚。

装载货物

- › 装载货物的长度、宽度不得超出货箱。
- › 装载货物不宜过高。
应尽可能降低装载货物的高度，防止车辆因受到风力或转弯时惯性力的影响，造成横向摇动。

- › 应尽可能避免货箱门承载重物，若无法避免，请注意以下事项，否则可能损坏货箱门。

行车前，请确保货箱门已完全关闭。禁止在货箱门打开状态下行车。

一体式货箱门或分体货箱门处于平开状态下时，在日常静态使用承载重量应小于150 千克。

装卸货物时，禁止对货箱门形成动态冲击。

行驶时，应将货物固定牢靠，避免货物颠簸和移动对货箱门造成冲击。

不要在货箱门上长期放置货物。

- › 禁止向车外抛扔未熄灭的烟头、火柴等火源，否则有可能被风吹入货箱，引燃货物，造成火灾。

! 注意

- › 请勿利用防护栏和货箱门支撑货物。
- › 装载重货物时，应将货物均匀分布在货箱内，否则可能会引起货箱内局部过载，导致货物倒塌，甚至损坏货箱、车架等部件。

! 警告

- › 禁止在货箱内载人。
- › 禁止在配有防雨棚的货箱内载人或动物，否则可能因为缺氧导致死亡。

车辆装备

请注意，本手册包含了该车型系列的所有标准装备、国别装备和特殊装备。因此，本手册中所描述的某些装备或功能可能并未装配在您的车辆上或仅在某些市场提供。具体配置信息，请查阅相关销售资料或咨询您购车时的经销商。

车窗开关

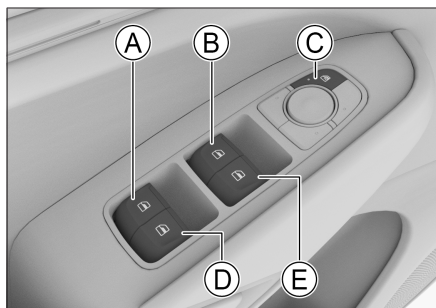

4D1DD79E54D8

- Ⓐ 后排左侧车窗开关
- Ⓑ 驾驶员侧车窗开关
- Ⓒ 车窗锁止开关
- Ⓓ 后排右侧车窗开关
- Ⓔ 副驾驶员侧车窗开关

手动升降车窗

轻轻按压/拉起相应的车窗开关并保持住，直至车窗升降达到合适的位置后松开即可。

一键升降车窗

按压/拉起车窗开关至超过压力点后松开，车窗会自动完全打开/关闭。如需要使其中途停住，拉起/按压此开关即可。

提示

一键升降功能失效时，可能为蓄电池断电等原因导致车窗功能紊乱，此时需要对车窗进行初始化操作。

紧急关窗

遇紧急情况时，拉起车窗开关至超过压力点并保持，车窗触发紧急关窗功能，此时车窗防夹功能不能发挥作用。

车窗锁止

按压车窗锁止开关后，按钮指示灯点亮，此时将无法使用后排车门上的车窗开关控制相应车窗；同时也将无法使用后风挡滑动窗开关控制后风挡滑动窗。

再次按压车窗锁止开关后，按钮指示灯熄灭，此时将恢复后排车窗开关以及后风挡滑动窗开关的功能。

提示

当车内载有儿童时，建议使其坐在相对安全的后排座椅上，并开启车窗锁止功能。

警告

当要关闭车窗时，应先确认所有乘员的头、手等部位均已离开车窗。否则，会造成极为严重的伤害。

注意

在低温环境下，车窗玻璃与窗框间可能结冰冻结，导致车窗玻璃无法正常升降，此时请勿强行反复操作，以免损坏升降机构。待车内温度回升玻璃解冻后方可正常升降。

i 提示

在乘员车门的扶手上各有一个车窗开关，通过操作此开关也可以控制相应车窗打开或关闭。

后风挡滑动窗开闭**一键开闭**

按压开关的右侧/左侧至超过压力点后松开，后风挡滑动窗会自动完全打开/关闭。如需使其中途停住，再次按压此开关即可。

手动开闭

轻轻按压开关的右侧/左侧并保持，直至车窗滑动达到合适的位置后松开开关即可。

紧急关窗

遇紧急情况时，按压开关的左侧至超过压力点并保持，将触发紧急关窗功能，此时车窗防夹功能不能发挥作用。

⚠ 警告

当要关闭后风挡滑动窗时，应先确认所有乘员的头、手等部位均已离开后风挡滑动窗。否则，会造成极为严重的伤害。

⚠ 注意

在低温环境下，当后风挡滑动窗结冰时，切勿直接操作后风挡滑动窗开关开启滑动窗，待后风挡滑动窗周边的冰融化后，再操作后风挡滑动窗开关开启滑动窗，避免冰冻情况下强制开启滑动窗对密封条主体结构造成损坏。

i 提示

通过多媒体显示屏【车控车设】→【车外】→【车窗】→【后风挡玻璃】，可以控制后风挡滑动窗开闭。

车速自动关窗

通过多媒体显示屏【车控车设】→【车外】→【车窗】，可设置车速自动关窗的触发车速或将其关闭。

功能开启后，当车速超过设定值后，所有车窗将自动关闭。

i 提示

- › 如果车窗在自动关闭过程中遇到障碍物，可能会触发防夹功能，请确认所有车窗是否完全关闭。
- › 此功能失效时，可能为蓄电池断电等原因导致车窗功能紊乱，此时需要对车窗进行初始化操作。（▷ 第 33 页）

锁车自动关窗功能

通过多媒体显示屏【车控车设】→【车外】→【车窗】，可设置锁车自动关窗功能的开启或关闭。

功能开启后，从车外成功锁止车门（机械钥匙除外），四门车窗、天窗以及后风挡滑动窗将自动关闭。

i 提示

- › 如果四门车窗、天窗以及后风挡滑动窗在自动关闭过程中遇到障碍物，可能会触发防夹功能，必须确认所有车窗完全关闭后再离开车辆。
- › 此功能失效时，可能为蓄电池断电等原因导致车窗功能紊乱，此时需要对车窗进行初始化操作。（▷ 第 33 页）

车窗短升短降功能

通过多媒体显示屏【车控车设】→【车外】→【车窗】，可设置开启或关闭车窗短升短降功能。

功能开启后，当所有车门以及车窗处于关闭状态时，开启任意车门，相应车窗进行短降；关闭车门，相应车窗进行短升，以平衡开关车门时车内与车外的气压。

i 提示

- › 任意车门开启或任意车窗在短降位置以下，则短升短降功能不起作用。
- › 自动短降后，若主动操作车窗开关，此车窗不再执行自动短升动作。
- › 当车辆长时间停在户外，车门、车窗以及车窗框处可能附着大量尘土，为避免打开车门触发车窗短降功能后尘土顺势掉落车内，请先将车门、车窗以及车窗框处尘土进行清理，清理干净后再操作打开车门。
- › 此功能失效时，可能为蓄电池断电等原因导致车窗功能紊乱，此时需要对车窗进行初始化操作。（▷ 第 33 页）

车窗自动关闭功能

车辆电源模式处于 OFF 模式，如果车窗以及后风挡滑动窗未完全关闭，此时雨量光线传感器感应到雨雪等情况，车窗以及后风挡滑动窗将自动关闭。

i 提示

如果雨势降雪过小，车窗以及后风挡滑动窗可能不会自动关闭，必须确认车窗以及后风挡滑动窗完全关闭后再离开车辆。

便捷关闭

电源模式处于 OFF 模式时，所有车门以及货箱门均已关好，长按钥匙上的锁止按钮或车门把手上的锁止传感器，所有车窗以及后风挡滑动窗将自动关闭。

! 警告

车窗关闭之前，应先确认所有乘员的头、手等部位均已离开车窗。否则，会造成极为严重的伤害。

i 提示

- › 在车窗自动关闭过程中，按压钥匙解锁或锁止按钮可以停止车窗升窗。
- › 在车窗以及后风挡滑动窗自动关闭过程中，如果遇到障碍物阻挡，会触发防夹功能，必须确认车窗以及后风挡滑动窗完全关闭后再离开车辆。

热保护功能

连续多次反复操作后风挡滑动窗开关和车窗升降器电机，为保护后风挡滑动窗电机和车窗升降器电机，可能会触发热保护功能，此时后风挡滑动窗开关和车窗开关将暂时失效。等待电机冷却后，开关可自动恢复正常。

防夹功能

车窗和后风挡滑动窗在关闭过程中，如果遇到异物阻挡，当压力达到一定值时，车窗和后风挡滑动窗将停止关闭且自动退回一段距离。

警告

- 禁止使用身体的任何部位来测试防夹功能。
- 车窗或后风挡滑动窗在即将完全关闭的瞬间，如果有物体被卡住，防夹功能将不能发挥作用。
- 触发紧急关窗功能时，防夹功能将不能发挥作用。

提示

- 在恶劣条件下，如低温、剧烈颠簸，玻璃上升过程中可能会触发防夹功能，无法顺利闭合，此时请拉起车窗开关至超过压力点进行关闭。
- 当车窗一键升降功能出现异常，防夹功能将同时失效，可进行初始化操作使其恢复正常。

延时功能

将电源模式由 ON 模式切换至 OFF 模式，在短时间内仍然可以对车窗以及后风挡滑动窗进行操作。

车窗初始化

当车窗一键升降和短升短降功能出现紊乱时，可以通过以下操作恢复：

- 将电源模式切换至 ON 模式。
- 拉起车窗开关至超过压力点，直至车窗完全关闭，保持约 3 秒钟。

提示

关于操作车窗开关方法，请参见车窗开关。（▷ 第 30 页）

- 再次操作车窗开关，使车窗执行一次一键下降和一键上升，完成初始化。

提示

当车窗一键升降和短升短降功能出现紊乱时，所有车窗都需要初始化，并且在每次断开蓄电池并重新上电后也需要初始化。

后风挡滑动窗初始化

当后风挡滑动窗一键开闭功能出现紊乱时，可以通过以下操作恢复：

- 将电源模式切换至 ON 模式。
- 按压后风挡滑动窗开关左侧并保持，直至后风挡滑动窗完全关闭；再次按压后风挡滑动窗开关左侧并保持约 3 秒。
- 请再次操作后风挡滑动窗开关，使后风挡滑动窗执行一次一键全开和一键全闭，完成初始化。

提示

每次断开蓄电池并重新上电后也需要进行初始化操作。

天窗

车辆装备

请注意，本手册包含了该车型系列的所有标准装备、国别装备和特殊装备。因此，本手册中所描述的某些装备或功能可能并未装配在您的车辆上或仅在某些市场提供。具体配置信息，请查阅相关销售资料或咨询您购车时的经销商。

天窗开闭



0320ACD27950

通过多媒体显示屏【车控车设】→【常用】界面，也可控制天窗开闭。

手动打开/关闭

- › 向后拉动天窗开关并保持，天窗逐渐倾斜开启；再次向后拉动天窗开关并保持，天窗逐渐打开。
- › 向前推动天窗开关并保持，天窗逐渐关闭。
- › 需要使天窗中途停止，松开开关即可。

自动打开/关闭

- › 向后拉动天窗开关后松开，天窗自动倾斜开启至最大角度后停止；再次向后拉动天窗开关后松开，天窗自动打开至舒适位置，再次向后拉动天窗开关后松开，天窗自动完全打开。

- › 向前推动天窗开关后松开，天窗自动完全关闭。
- › 需要使天窗中途停止，再次推动或拉动开关即可。

警告

- › 行车中不要将手或头等部位从天窗伸出车外。如果刮蹭到车外物件或遇到紧急制动，容易造成严重人员伤害甚至死亡。
- › 关闭天窗时，注意不要夹到他人的手、头、颈等部位，以免造成严重人员伤害。
- › 禁止让儿童操作天窗。

提示

天窗自动打开/关闭功能失效时，可能为蓄电池断电等原因导致天窗功能紊乱，此时需要对天窗进行初始化操作。

(▷ 第 36 页)

遮阳帘开闭

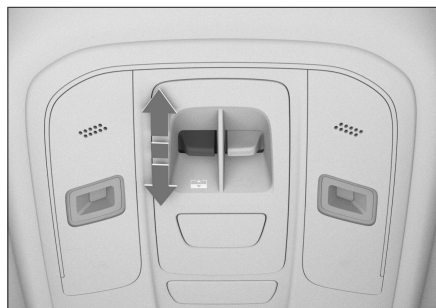

AB46B43F3771

通过多媒体显示屏【车控车设】→【常用】界面，也可控制遮阳帘开闭。

手动打开/关闭

- › 向后拉动遮阳帘开关并保持，遮阳帘逐渐打开。
- › 向前推动遮阳帘开关并保持，遮阳帘逐渐关闭。
- › 需要使遮阳帘中途停止，松开开关即可。

自动打开/关闭

- › 向后拉动遮阳帘开关后松开，遮阳帘自动完全打开。
- › 向前推动遮阳帘开关后松开，遮阳帘自动完全关闭。
- › 需要使遮阳帘中途停止，再次推动或拉动开关即可。

⚠ 警告

- › 关闭遮阳帘时，注意不要夹到他人的手、头、颈等部位，以免造成严重人员伤害。
- › 禁止让儿童操作遮阳帘。

⚠ 注意

- › 请勿用力挤压天窗遮阳帘，以免遮阳帘脱落或损坏。
- › 长时间停放车辆时，建议将天窗遮阳帘关闭，以防长时间曝晒使车内温度升高而损伤内饰。

i 提示

遮阳帘自动打开/关闭功能失效时，可能为蓄电池断电等原因导致天窗功能紊乱，此时需要进行初始化操作。（▷ 第 36 页）

锁车自动关窗功能

通过多媒体显示屏【车控车设】→【车外】→【车窗】，可设置锁车自动关窗功能的开启或关闭。

功能开启后，从车外成功锁止车门（机械钥匙除外），天窗将自动关闭。

i 提示

如果天窗在自动关闭过程中遇到障碍物，可能会触发防夹功能，必须确认天窗完全关闭后再离开车辆。

天窗自动关闭功能

车辆电源模式处于 OFF 模式，如果天窗未完全关闭，此时雨量光线传感器感应到雨雪等情况，天窗将自动关闭。

i 提示

如果雨势降雪过小，天窗可能不会自动关闭，必须确认天窗完全关闭后再离开车辆。

天窗

便捷关闭

电源模式处于 OFF 模式，且所有车门及货箱门均已关闭，长按钥匙上的锁止按钮或车门把手上的锁止传感器，天窗将自动关闭。

警告

天窗关闭之前，应先确认所有乘员的头、手等部位均已离开天窗。否则，会造成极为严重的伤害。

提示

在天窗自动关闭过程中，如果遇到障碍物阻挡，会触发防夹功能，必须确认天窗完全关闭后再离开车辆。

热保护功能

连续多次反复操作天窗开关后，为保护天窗电机，可能会触发热保护功能。此时，天窗功能将暂时失效，无法操作天窗。等待电机冷却后，天窗开关可自动恢复正常。

联动功能

遮阳帘处于关闭位置时，在打开天窗的过程中，系统会根据天窗的开度自动调整遮阳帘的打开程度。

防夹功能

如果天窗或遮阳帘在自动关闭过程中遇到障碍物，天窗或遮阳帘会停止并将返回一段距离。

警告

尽管有防夹功能，仍有夹伤风险。

在特殊情况下（例如障碍物较薄）无法中断关闭过程，因此尽管有防夹功能，仍要注意天窗和遮阳帘的关闭区域畅通无阻。

- › 禁止尝试利用身体的任何部位来测试防夹功能。
- › 天窗和遮阳帘在完全关闭的瞬间，如果有物体被卡住，防夹功能将不能发挥作用。
- › 手动关闭天窗和遮阳帘时，防夹功能将不起作用，小心不要夹住手指等身体部位。

延时功能

将电源模式切换至 OFF 模式后的数秒内，仍可操作天窗和遮阳帘。

天窗初始化

若天窗和遮阳帘系统出现紊乱时，可以通过以下操作恢复：

1. 将电源模式切换至 ON 模式。
2. 将天窗和遮阳帘完全关闭。

提示

关于操作天窗开关和遮阳帘开关方法，请参见天窗开闭和遮阳帘开闭。（▶ 第 34 页）

3. 向前推动天窗开关并保持，直到天窗和遮阳帘分别窜动并伴有“哒哒”声（属于正常现象）后松开，再次向前推动天窗开关并保持，使天窗和遮阳帘运行打开再完全关闭，初始化完成。

i 提示

为避免因蓄电池亏电而导致天窗初始化失败，建议启动车辆后再执行天窗初始化操作。

机舱盖

车辆装备

请注意，本手册包含了该车型系列的所有标准装备、国别装备和特殊装备。因此，本手册中所描述的某些装备或功能可能并未装配在您的车辆上或仅在某些市场提供。具体配置信息，请查阅相关销售资料或咨询您购车时的经销商。

打开机舱盖

1. 拉动位于驾驶员侧仪表板下方的拉手，机舱盖将会弹开一定缝隙。



E3F2BF391E4F

2. 将手伸进缝隙中，向左扳动手柄，抬起机舱盖，机舱盖将自动上升至打开状态。

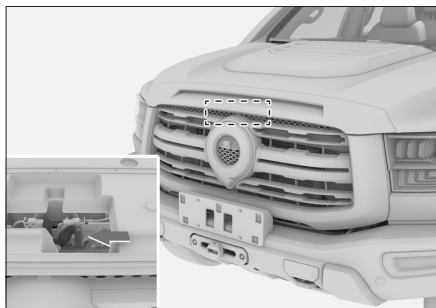

05555F929F0B

i 提示

在低温环境下，机舱盖支撑杆可能无法自动支起机舱盖，遇此情况，可手动上抬机舱盖将其打开。

关闭机舱盖

将机舱盖向下拉，在距锁扣 20~30 厘米的高度处，使用适当的力快速下压机舱盖，使其关闭。

! 警告

行车前须确保机舱盖已关闭并牢固锁止。否则，行驶过程中可能意外打开，从而引发事故。

! 注意

- › 关闭机舱盖前，请检查有无任何杂物遗落在机舱内。
- › 关闭机舱盖时，不要用力过大。否则可能造成机舱盖变形。

车辆装备

请注意，本手册包含了该车型系列的所有标准装备、国别装备和特殊装备。因此，本手册中所描述的某些装备或功能可能并未装配在您的车辆上或仅在某些市场提供。具体配置信息，请查阅相关销售资料或咨询您购车时的经销商。

燃油加注

1. 驾驶员侧车门解锁时，按压油箱门靠近车辆尾部的一端，油箱门会轻轻弹开。
2. 逆时针旋转油箱盖可将其打开，将油箱盖的拉线固定在油箱门上，避免弄脏车身。



EB3C1D3F7877

i 提示

若车辆装配副油箱，则加油口将分为主油箱口和副油箱口，在加油时请注意识别加油口。详见下文。

3. 加油完成后，将油箱盖装回原位并顺时针旋转，直至听到“咔嗒”声，说明油箱盖已安装到位。

i 提示

油箱盖须安装到位，否则可能导致  发动机系统故障警告灯点亮。

4. 关闭油箱门。

! 注意

- › 禁止暴力操作油箱门，以防锁止机构变形或断裂，导致无法开启或关闭油箱门。
- › 请勿在油箱门处于打开状态下清洗车辆。

i 提示

油箱门完全关闭后再锁止车门，否则可能导致油箱门卡滞无法打开。若出现此情况，请尝试按住油箱门开启位置，再按压钥匙上的解锁按钮。

! 注意

- › 汽油车型配有碳罐，加注燃油请勿过满，加注至第一次跳枪为止，否则燃油极易进入碳罐，从而降低碳罐的使用寿命。
- › 加油时请勿让燃油溅到车身上，否则可能会腐蚀漆面。
- › 必须加注指定型号的燃油。
- › 拧松油箱盖时，如果听到“啾”的声音，请不要继续打开油箱盖，在声音消失后，再慢慢打开。
炎热天气下，高压燃油可能因为内部压力过大，从油箱口喷出，导致人身伤害。
- › 加油时，需要注意以下事项：
电源模式切换至 OFF 模式。
禁止烟火靠近车辆。
禁止接打电话。
遵守加油站公示的其他注意事项。

燃油加注

1

操作

主副油箱的加油口

若装配了副油箱，请注意识别主油箱和副油箱的加油口。

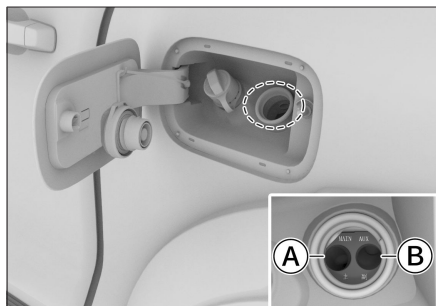

Ⓐ 主油箱加油口

Ⓑ 副油箱加油口

燃油信息

汽油车型

项目	数据
燃油规格	95 号及以上无铅汽油
油箱容量 [升] (参考 值)	80±3

柴油车型

项目	数据
燃油规格	0 号车用柴油 (最低气温在 4°C 以上环境使用) -10 号车用柴油 (最低气温在 -5°C 以上环境使用) -20 号车用柴油 (最低气温在 -14°C 以上环境使用) -35 号车用柴油 (最低气温在 -29°C 以上环境使用) -50 号车用柴油 (最低气温在 -44°C 以上环境使用)
油箱容量 [升] (参考 值)	主油箱: 78±3 副油箱: 53±3

⚠ 注意

禁止汽油车加注柴油，柴油车加注汽油，否则会造成发动机故障。

⚠ 注意

柴油需满足 GB19147 标准或类似标准。禁止加注不符合 GB19147 标准的柴油，否则会造成发动机性能下降、异常磨损等故障。

为避免柴油结蜡而影响发动机正常运行，需根据气温变化选择合适的柴油。

车辆装备

请注意，本手册包含了该车型系列的所有标准装备、国别装备和特殊装备。因此，本手册中所描述的某些装备或功能可能并未装配在您的车辆上或仅在某些市场提供。具体配置信息，请查阅相关销售资料或咨询您购车时的经销商。

尿素加注

1. 驾驶员侧车门处于解锁状态时，按压油箱门靠近车辆尾部的一端，油箱门会轻轻弹开。
2. 沿逆时针方向转动尿素盖并打开。

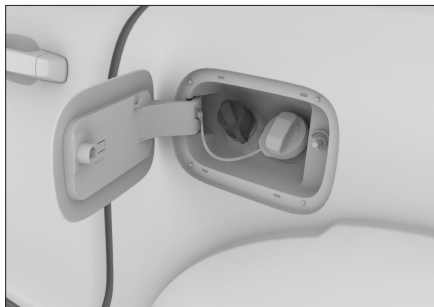

C1D1DB204481

3. 加注完成后，将尿素盖装回原位并顺时针旋转，直至听到“咔嗒”声，说明尿素盖已安装到位。
4. 关闭油箱门。

i 提示

- › 加注尿素溶液可以降低排放，在使用车辆前，请按当地法律法规要求加注符合标准的尿素。
- › 当仪表提示加注尿素时，请尽快加注尿素，否则持续行驶，最终将导致车辆被限速。

- › 仪表出现尿素液位相关的报警信息后，必须将尿素液位加注至充足时报警信息才会消除。
- › 当仪表出现尿素不合格或尿素系统故障相关的报警信息时，请及时更换合格的尿素溶液或到服务商处进行检修。

▲ 注意

- › 请勿将尿素加入燃油加注口，以免损坏发动机。
- › 加注尿素溶液时要避免杂质进入，需要使用专用管，如有杂质带进罐体，会导致堵塞。为防止杂质，清洗与尿素有关的配件时，必须使用纯净水，不可使用自来水，因尿素呈碱性，对铜、青铜、铅、锌、铝、铝合金、镁、镁合金、焊料（含铅）、锡等有很大的腐蚀作用。
- › 不合格或者受污染严重的尿素必须回收至生产厂家，集中处理，不能直接排放，以免污染环境。
- › 一旦出现火灾，必须采用大量的水进行冷却，避免尿素罐在高温环境下内部压力急剧上升，而产生爆炸。
- › 若不慎将尿素溶液溅入眼睛，需用大量清水清洗至少 15 分钟且冲洗时保证眼睛睁开。
- › 若不慎将尿素溶液溅到皮肤，需用温和的肥皂水或大量的清水清洗皮肤。
- › 若不慎呼入，感到呼吸道刺痛或不适，请尽快转移至新鲜空气处，如症状持续，请立即就医。

尿素加注

› 在储存过程中，储存温度 $\leq 10^{\circ}\text{C}$ ，储存期限 36 个月；储存温度 $\leq 25^{\circ}\text{C}$ ，储存期限 18 个月；储存温度 $\leq 30^{\circ}\text{C}$ ，储存期限 12 个月。

1

尿素信息

项目	数据
尿素规格	AUS 32
尿素罐容量[升] (有效容积)	12.5 \pm 1.2

操作

车辆装备

请注意，本手册包含了该车型系列的所有标准装备、国别装备和特殊装备。因此，本手册中所描述的某些装备或功能可能并未装配在您的车辆上或仅在某些市场提供。具体配置信息，请查阅相关销售资料或咨询您购车时的经销商。

使用副油箱

将电源模式切换至 ON 模式（不要启动发动机），通过多媒体显示屏【车控车设】→【车外】→【主副油箱】，可以切换主副油箱。

注意

- › 建议主副油箱每半个月进行一次切换使用。否则，可能造成油箱内的油品变质，以及油泵性能下降或损坏。
- › 油箱内应保持适当的油量，如果长时间处于无油或油量过少的状态，可能使油泵性能下降或损坏。

座椅

车辆装备

请注意，本手册包含了该车型系列的所有标准装备、国别装备和特殊装备。因此，本手册中所描述的某些装备或功能可能并未装配在您的车辆上或仅在某些市场提供。具体配置信息，请查阅相关销售资料或咨询您购车时的经销商。

头枕

警告

- › 车辆行驶过程中，禁止调节头枕。
- › 禁止在拆下头枕后驾驶车辆。否则，如车辆发生紧急制动或碰撞时，车上人员颈部将会受到巨大的冲击，从而造成重伤甚至死亡。

提示

- › 头枕中心高度调整到与耳朵上部平齐时，头枕才能发挥最大的保护作用。
- › 头枕最低位置不是其使用位置，必须将头枕调至锁定位置。
- › 调节头枕后，按压头枕以确认其锁止牢固。

前排头枕调节



72DA72E2A45D

- › 升高头枕：可以直接向上提起头枕到所需位置。
- › 降低头枕：按住头枕调节按钮同时将头枕下压到所需位置。
- › 拆下头枕：按住头枕调节按钮同时将头枕向上完全拔出。

后排头枕调节

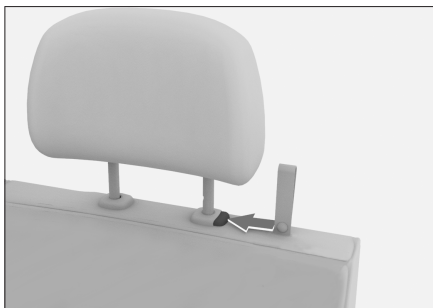

81C75127382C

- › 升高头枕：可以直接向上提起头枕到所需位置。
- › 降低头枕：按住头枕调节按钮同时将头枕下压到所需位置。
- › 拆下头枕：按住头枕调节按钮同时将头枕向上完全拔出。

前排座椅

警告

- › 车辆行驶过程中，禁止调节驾驶员座椅。
- › 行车前，请将座椅调节到便于正确驾驶的位置。否则，不仅容易出现错误操作，甚至有可能导致意外事故，且不能有效发挥座椅安全带、安全气囊、头枕等装备的安全效能。

› 不要将座椅靠背过度倾斜，以免在车辆发生碰撞时身体从腰部安全带滑出。只有在您坐直、靠好座椅靠背时，座椅安全带才能提供最大限度的保护。

座椅调节

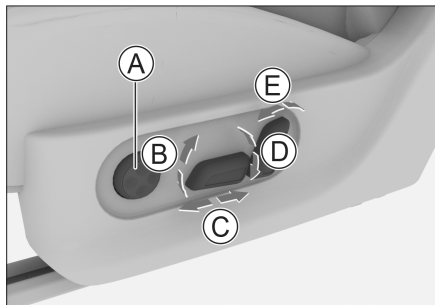

66638FD6DCBA

Ⓐ 腰部支撑调节

长按前、后按钮，可增强或减弱腰部支撑。

长按上、下按钮，可升高或降低腰部支撑。

Ⓑ 座垫角度调节

Ⓒ 座椅前后调节

Ⓓ 座椅高度调节

Ⓔ 靠背倾角调节

i 提示

部分功能仅适用于驾驶员座椅。

后排座椅

座椅调节

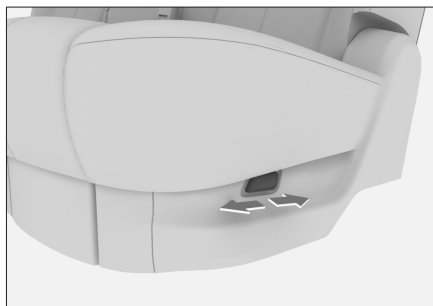

59F5150CA01A

前后拨动座椅调节开关，座椅位置和靠背角度将同步移动，直到您所需要的位置后，松开调节开关即可。

靠背折叠

i 提示

- › 折叠前，请将前排座椅和后排座椅头枕调整至合适位置，避免与前排座椅干涉。
- › 调整安全带位置，避免在折叠靠背时受干扰。
- › 在折叠座椅靠背之前，应将所有的物品从座椅上移开。
- › 当靠背处于折叠状态时，请勿在上面放置重物。

座椅

1

操作

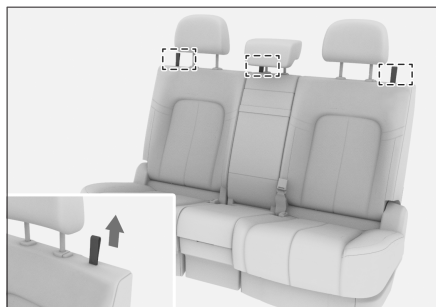

9D5B0473CC2B

后排座椅靠背折叠后，可方便取放随车工具。可以分别折叠座椅靠背左侧、中部、右侧。

向上拉动座椅靠背顶部解锁拉带，同时将座椅靠背向前翻转折叠。

警告

- › 禁止在车辆行驶过程中折叠座椅。
- › 禁止任何人坐在折叠的座椅靠背上。
- › 禁止让儿童进入折叠后的座椅靠背与车身缝隙间，以免发生意外。

靠背恢复

调整座椅安全带位置，避免在恢复靠背时被压在靠背下。

向上拉起靠背，将其恢复至使用位置。前后轻轻摇动座椅靠背，确保靠背锁定到位。

后排座椅扶手

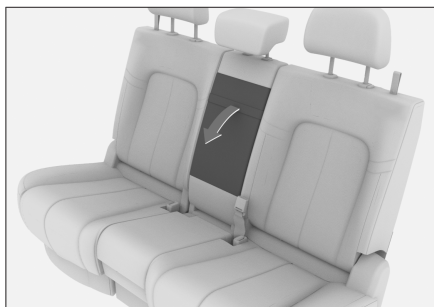

17FBCCE427CA

向外拉动扶手拉带，可将扶手放倒，为后排乘员提供肘部支撑，使手臂更舒适。

座椅设置

通过多媒体显示屏【车控车设】→【车内】→【主驾】，可以设置主驾座椅相关功能。



0C4BD0744E76

主驾座椅记忆/后视镜记忆

▶ 【手动记忆】：触摸手动记忆按钮开启功能且下方有 3 处记忆按钮，可将驾驶员座椅位置信息手动存储到记忆按钮中。

长时间触摸记忆按钮，可以存储驾驶员座椅的当前位置信息，同时提示座椅位置信息保存成功。

触摸记忆按钮，可调用该按钮已存储的驾驶员座椅位置。

▶ 【自动记忆】：登录个人账号，触摸自动记忆按钮开启功能，调节驾驶员座椅到合适位置后，将电源模式由 ON 模式切换至 OFF 模式，此时驾驶员座椅位置信息将自动记忆在当前登录的个人账号中，再将电源模式由 OFF 模式切换至 ON 模式，驾驶员座椅位置将自动调节为账号中所记忆的座椅位置。

i 提示

- ▶ 关于如何操作登录个人账号的方法，请参见个人中心。（▶ 第 176 页）
- ▶ 在操作记忆驾驶员座椅位置时，会同时记忆外后视镜镜面位置。
- ▶ 为了避免分散驾驶员注意力和妨碍安全驾驶，当车速超过 7 公里/小时时，多媒体显示屏中主驾座椅/后视镜记忆功能将无法操作使用。

座椅

主驾座椅迎宾

开启此功能后，每次将电源模式由 ON 模式切换至 OFF 模式，驾驶员座椅会自动后退一段距离，以便驾驶员起身离开座位。再次将电源模式由 OFF 模式切换至 ON 模式，驾驶员座椅将恢复至后退之前的位置。

1

操作

i 提示

- › 驾驶员座椅自动后退或返回原来位置的过程中，若操作座椅调节开关，座椅将优先执行调节开关的指令。
- › 驾驶员座椅自动后退一段距离后，若对座椅进行了任何调节，座椅迎宾功能将不会返回至原来的位置。

后排座椅迎宾

通过多媒体显示屏【车控车设】→【车内】→【后排】，可以开启或关闭后排座椅迎宾功能。

电源模式处于 ON 模式时，打开后车门，开门的一侧后排座椅会自动移动到便于上下车的位置。关闭后车门，关门的一侧后排座椅会自动返回到初始位置。

电源模式处于 OFF 模式时，打开后车门，开门的一侧后排座椅会自动移动到便于上下车的位置。关闭后车门，关门的一侧后排座椅不会移动，此时将电源模式切换至 ON 模式，后排座椅会自动返回到初始位置。

i 提示

后排座椅在自动移动和返回的过程中，若操作座椅调节开关，座椅将停止动作，此时座椅将优先执行调节开关的指令。

前排座椅加热/通风

电源模式处于 ON 模式时，按压副仪表盘上左侧或右侧座椅图标按钮，可以开启或关闭相应座椅加热（或通风）功能，同时多媒体显示屏进入空调设置界面。

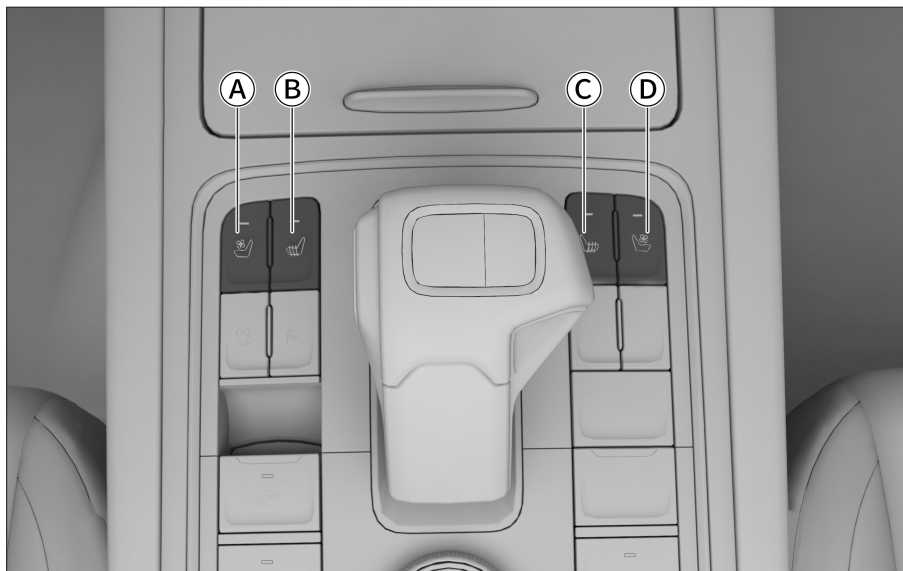

A071EF81D78A





- ① 左侧座椅通风按钮
- ② 左侧座椅加热按钮
- ③ 右侧座椅加热按钮
- ④ 右侧座椅通风按钮



0DA5A7559078

通过多媒体显示屏上的空调设置界面，可以设置前排座椅加热和通风功能。

座椅

触摸空调设置界面底部的座椅图标（ 或 ），可在弹出的下级界面中设置相应前排座椅加热和通风挡位，向  加热按钮方向滑动，座椅加热挡位越大，向  通风按钮方向滑动，座椅通风挡位越大，滑动至中间 OFF 位置将关闭前排座椅加热和通风功能。

提示

同一个座椅的加热和通风功能不能同时开启。

警告

在使用座椅加热功能时，以下乘员须格外小心：

- › 婴幼儿、儿童、老人、病人或残疾人。
- › 皮肤敏感的人。
- › 疲劳过度的人。
- › 因饮酒或服药而昏昏欲睡的人。

注意

- › 禁止对座椅及其电气系统进行任何改装。否则，可能影响座椅加热器的功能和寿命。
- › 为避免座椅过热，使用座椅加热功能时，不要在座椅上铺毯子、垫子等隔热物品。
- › 为防止蓄电池亏电，禁止在未启动车辆的状态下长时间使用座椅加热功能。
- › 发生以下情况时，座椅加热器可能已损坏，须经过检查后方可使用：
 - 座椅上有大量的水时；
 - 座椅被锋利物品（别针或小刀等）划破时；
 - 座椅散发出异味时。

车辆装备

请注意，本手册包含了该车型系列的所有标准装备、国别装备和特殊装备。因此，本手册中所描述的某些装备或功能可能并未装配在您的车辆上或仅在某些市场提供。具体配置信息，请查阅相关销售资料或咨询您购车时的经销商。

手动防眩目内后视镜

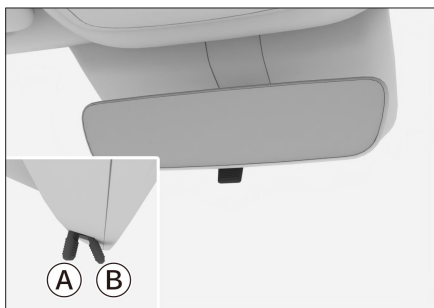

40B781049185

Ⓐ 正常位置

Ⓑ 防眩目位置

向车辆后方拨动手柄，可切换至防眩目位置。该位置可减弱后方车辆前照灯的反光。

流媒体内后视镜

简介

流媒体内后视镜通过车尾的摄像头摄取车辆后方影像进行显示，视野盲区小，在雨雪等恶劣天气仍能提供较好的视野。

警告

- 流媒体内后视镜仅是一种辅助工具，不能代替驾驶员对外界情况的判断。行车或泊车时请勿只依靠内后视镜，在任何情况下，驾驶员都应该对车辆的安全性负责，并随时观察车辆周边情况。

- 流媒体影像是平面图像，距离感有失真，倒车时请勿参考内后视镜影像判断距离。

注意

- 强烈的阳光透过车窗照射到内后视镜显示屏上会降低画面的亮度对比度，影响后视镜观察，需驾驶员格外注意。
- 夜间或隧道等昏暗环境，显示屏上呈现的后车灯光会存在一定的散射和光晕，对视野区域产生轻微遮挡，需驾驶员注意观察谨慎驾驶。
- 当流媒体显示画面出现像素缺失，局部或整体无法正常显示时，请切换为反射镜使用并及时到服务商处进行检修。
- 视力存在远视问题的驾驶员可能需要较长时间对焦才能看清显示屏图像，需佩戴矫正眼镜或切换为反射镜使用。
- 使用高压水枪清洗车辆时请勿喷射摄像头，否则可能导致摄像头进水引起系统故障。摄像头脏污时，请用柔软湿布清洁。
- 环境温度较低时（ -30°C 左右），受液晶特性影响，影像会有一些的延迟和拖影，温度升高后可恢复正常。
- 车尾受损时，摄像头可能无法准确获取视野，此时建议切换为反射镜使用。

后视镜

按钮介绍

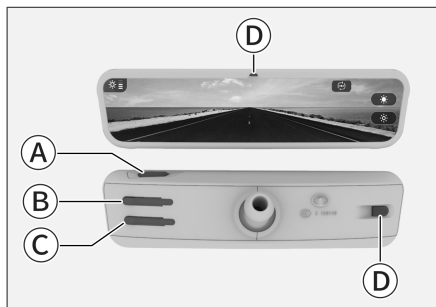

CC37A6A08F30

- ① 切换按钮
- ② 调节按钮 (上)
- ③ 调节按钮 (下)
- ④ 光线传感器

i 提示

后视镜的影像界面仅作参考，具体显示效果请以实车为准。

! 注意

为保证亮度调节和防眩目功能正常工作：

- › 请勿遮挡或覆盖光线传感器。
- › 请保持光线传感器清洁。

开启和关闭

电源模式切换至 ON 模式时，内后视镜默认开启流媒体影像模式。

长按内后视镜顶部的切换按钮，可关闭流媒体影像模式。此时，可将内后视镜当作反射镜使用，且具备自动防眩目功能。自动防眩目功能可根据后方车灯光照强度，自动调节镜面反射率，以避免强光刺眼。

i 提示

挂入倒挡后，镜面反射率将保持在最高状态，以便于观察车后状况。

短按内后视镜顶部的切换按钮，可开启流媒体影像模式。

流媒体影像设置

按压内后视镜上的任意按钮，均可调出流媒体影像设置界面，左上角显示当前的设置选项及其挡位。此时：

按压内后视镜顶部的切换按钮，可在 \star 亮度设置、 \otimes 缩放设置和 \leftrightarrow 视角设置之间切换。

按压内后视镜背面的调节按钮，可对当前显示的设置选项进行调节。

i 提示

- › 亮度设置有 5 个挡位，每个挡位都会根据环境光进行一定范围的自动调整。
- › 内后视镜持续在高温环境中工作可能会触发发热保护功能，显示亮度会自动降低以减少发热，此时亮度无法手动调节，待温度降低后可恢复正常。

! 警告

请勿在车辆行驶过程中调节流媒体内后视镜，容易引起分心驾驶影响行车安全。

注意

- 在夜间行驶时，因外部光源多为交流或直流脉冲供电，流媒体的高速摄像机能捕捉到其明暗闪烁的瞬间，虽然产品具备一定的防频闪能力，但无法覆盖所有闪烁频率，在部分场景下，画面中可能会出现明暗闪烁或滚动条纹，若影响视野观察，可切换为反射镜使用。
- 摄像头故障或与摄像头的连接中断时，内后视镜显示屏上会出现蓝屏报警界面，请及时到服务商处进行检修。
- 高低温、强干扰等恶劣工作环境可能会导致产品显示效果变差，此时显示屏上会有相应的报警图标，环境适宜后即可恢复正常显示，若画质损失严重，可切换为反射镜使用。

报警图标释义如下：

：工作温度过高，显示亮度会自动降低以减少发热。

：低温导致显示屏响应变慢，显示延迟拖影。

：低温、强干扰等恶劣环境导致延迟增加、分辨率变差等情况。

以上报警图标一般在极端环境影响后视镜显示效果时出现，用于提示驾驶员注意观察、谨慎驾驶，不代表产品发生故障，若报警持续存在，影响正常使用，可到服务商处进行检查。

恢复出厂设置

按压后视镜背面任一按钮，影像中出现功能图标后，同时长按后视镜背面的 2 个调节按钮，可调出恢复出厂设置界面。

可将后视镜的设置恢复至出厂状态。

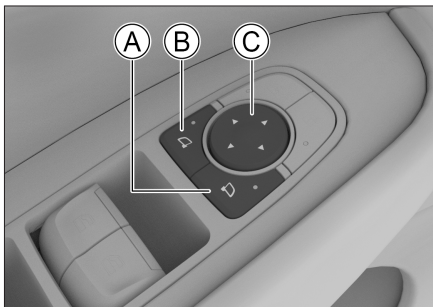
外后视镜调节

6D3F604BF862

- A 右侧外后视镜选择按钮
- B 左侧外后视镜选择按钮
- C 镜面调节按钮

镜面调节

- 按压外后视镜选择按钮，可选择左侧或右侧外后视镜。按钮指示灯点亮，表示进入选中状态。
- 按压镜面调节按钮的前、后、左、右位置，可以对左侧或右侧外后视镜的镜面角度进行调节。
- 调节结束后，再次按压外后视镜选择按钮，按钮指示灯熄灭，退出选中状态。

警告

调节外后视镜镜面过程中，禁止将手指、物品等放置到镜面的缝隙处，以免被夹住，导致严重伤害或损坏镜面等部件。

电动折叠

通过多媒体显示屏【车控车设】→【常用】界面，也可控制外后视镜折叠/展开。

同时按压左、右侧外后视镜选择按钮，外后视镜将自动折叠。再次同时按压，外后视镜将自动展开。

后视镜

i 提示

当车速超过 20 公里/小时，将会禁用外后视镜电动折叠功能。

! 警告

- › 驾驶时，禁止调节外后视镜。否则可能因操控失误造成事故，导致严重伤亡。
- › 驾驶前必须将后视镜展开并进行适当调节。
- › 外后视镜折叠或展开的过程中，禁止将手指、物品等放置到外后视镜缝隙处，以免被夹住，导致严重伤害或损坏外后视镜等部件。

外后视镜除霜功能

当外后视镜镜面结霜、起雾时，按压空调面板或触摸空调界面上的后除霜按钮，指示灯点亮，外后视镜除霜功能开启。再次按压或触摸后除霜按钮可以关闭除霜功能。

i 提示

关于如何开启外后视镜除霜功能使用方法，请参见空调面板或空调界面上  后除霜按钮。（▷ 第 70 页） / （▷ 第 67 页）

外后视镜设置

通过多媒体显示屏【车控车设】→【车外】→【后视镜】界面，可进入外后视镜设置界面。

外后视镜折叠

可以设置外后视镜的折叠模式。

选择设置为【手动折叠】时，外后视镜的折叠和展开与车门的锁止和解锁不联动；此时可以通过手动同时按下两侧外后视镜选择按钮折叠或展开外后视镜。

选择设置为【锁车自动折叠】时，外后视镜的折叠和展开与车门的锁止和解锁联动。

外后视镜倒车模式

可以关闭外后视镜倒车模式；选择主驾驶侧、副驾驶侧或两侧来开启此功能。

挂入 R 挡，外后视镜镜面位置将自动调节至已存储的镜面位置；退出 R 挡，外后视镜镜面自动复位。

关于如何存储在倒车时所使用的后视镜镜面位置，方法如下：

1. 根据需要，选择主驾驶侧、副驾驶侧或两侧开启外后视镜倒车模式。
2. 挂入 R 挡，调节相应外后视镜的镜面角度，使其处于适合倒车时使用的视野。
3. 调节完毕后，退出 R 挡即可完成存储。

主驾座椅记忆/后视镜记忆

通过多媒体显示屏【车控车设】→【车内】→【主驾】界面，可设置后视镜记忆功能。

- › 【自动记忆】：登录个人账号，触摸自动记忆按钮开启功能，调节外后视镜镜面到合适位置后，将电源模式由 ON 模式切换至 OFF 模式，此时外后视镜镜面位置信息将自动记忆在当前登录的个人账号中，再将电源模式由 OFF 模式切换至 ON 模式，外后视镜镜面位置将自动调节为账号中所记忆的镜面位置。
- › 【手动记忆】：触摸手动记忆按钮开启功能且下方有 3 处记忆按钮，可将外后视镜镜面位置信息手动存储到记忆按钮中。

长时间触摸记忆按钮，可以存储外后视镜镜面的当前位置信息，同时提示镜面位置信息保存成功。

触摸记忆按钮，可调用该按钮已存储的外后视镜镜面位置。

i 提示

- › 关于如何操作登录个人账号的方法，请参见个人中心。（▶ 第 176 页）
- › 在操作记忆外后视镜镜面位置时，会同时记忆驾驶员座椅位置。
- › 为了避免分散驾驶员注意力和妨碍安全驾驶，当车速超过 7 公里/小时，多媒体显示屏中主驾座椅/后视镜记忆功能将无法操作使用。

方向盘

车辆装备

请注意，本手册包含了该车型系列的所有标准装备、国别装备和特殊装备。因此，本手册中所描述的某些装备或功能可能并未装配在您的车辆上或仅在某些市场提供。具体配置信息，请查阅相关销售资料或咨询您购车时的经销商。

方向盘调节方法

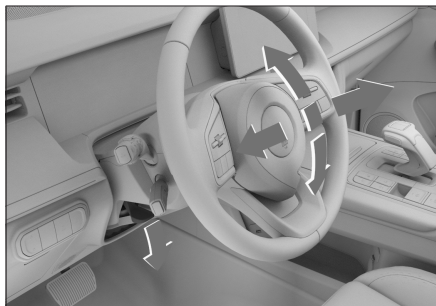

1. 释放方向盘下方的调节杆。
2. 调节方向盘使其对准您的前胸，并确保您能够看见组合仪表上所有的仪表和指示灯。
3. 调节完毕后，收起调节杆以锁定方向盘。

警告

- › 行车中，禁止调节方向盘。否则，可能会因操控失误引发事故，造成严重伤亡。
- › 调节方向盘后，须确保方向盘锁定牢固。否则，可能会因方向盘突然移动引发事故，造成严重伤亡。

喇叭

按压方向盘上的喇叭标记或其周边部位，喇叭鸣响。

注意

- › 方向盘内部有正面安全气囊。禁止用力击打喇叭周边位置，避免安全气囊在事故发生时无法正常工作或安全气囊在未发生事故时意外起爆，对乘员造成重伤甚至死亡。
- › 禁止在方向盘的喇叭处安装任何装饰物。

方向盘加热



在多媒体显示屏空调界面中，触摸  方向盘加热按钮，可以开启或关闭方向盘加热功能。开启方向盘加热功能后，方向盘变为红色。

提示

未启动车辆时，请不要长时间开启方向盘加热功能，以避免造成蓄电池亏电。

方向盘未回正提醒

通过多媒体显示屏【车控车设】→【驾驶】，可以开启或关闭方向盘未回正提醒功能。

开启方向盘未回正提醒功能后，满足以下条件时，仪表将提醒您回正方向盘：

- › 车辆已启动。
- › 左、右转向灯开关处于关闭状态。
- › 方向盘转角超过规定值。
- › 车辆处于静止状态且已挂入 P 挡。

车顶护栏

车辆装备

请注意，本手册包含了该车型系列的所有标准装备、国别装备和特殊装备。因此，本手册中所描述的某些装备或功能可能并未装配在您的车辆上或仅在某些市场提供。具体配置信息，请查阅相关销售资料或咨询您购车时的经销商。

车顶护栏

若欲在车顶护栏上安装行李架，请认真阅读行李架附带的安装说明。

i 提示

安装行李架或使用行李架载物时，需遵守当地交通法规的相关要求。

车顶护栏承载能力

车顶护栏最大承载重量为 50 千克；急减速时，车顶护栏的最大承载重量为 35 千克。

i 提示

车顶护栏的承载重量包括辅助承载的横梁等附件。

! 警告

- › 车顶行李架上的物品必须固定牢靠，否则有发生事故的风险。
- › 在车顶行李架上装载物品将使车辆重心升高。避免高速行驶、突然起步、急转弯、紧急制动或激烈的操控，否则可能会由于对车辆的不正确操作而导致车辆失控或翻车，导致严重伤亡。

- › 在车顶行李架上运输沉重或面积较大的物品时，车辆的行驶性能会因重心偏移及迎风面积增大而改变，有发生事故的风险。因此，必须根据当时的具体情况调整您的驾驶方式和车速。
- › 在侧向风中应低速行驶。由于车辆轮廓及其高重心的特点，使其对侧向阵风更敏感，降低车速将使车辆更易控制。
- › 越野驾驶或在凹凸不平的地带驾驶时，请勿超速、颠簸、急转弯、撞击物体等。这可能引起车辆失控或翻车，从而导致严重伤害甚至死亡，也会对车辆的悬架和底盘造成严重损坏。
- › 请勿横穿陡坡，最好直上或直下行驶。与向前或向后翻滚相比，车辆更易侧翻。
- › 只能在天窗关闭的情况下使用车顶行李架。否则，车顶行李架或装载物可能会对乘员造成伤害。

车辆装备

请注意，本手册包含了该车型系列的所有标准装备、国别装备和特殊装备。因此，本手册中所描述的某些装备或功能可能并未装配在您的车辆上或仅在某些市场提供。具体配置信息，请查阅相关销售资料或咨询您购车时的经销商。

灯光设置



0C10181773F2

通过多媒体显示屏【车控车设】→【灯光】，可进行灯光相关设置。

触摸【个性化】按钮，可切换到个性化设置界面。

▶ 【主动迎宾】：开启此功能，当电源模式处于 OFF 模式且灯光总开关处于 AUTO 档位，周围环境光线明暗度达到车辆灯光开启条件，从车外解锁车门（机械钥匙解锁车门除外），车外灯将点亮。

▶ 【货箱照明】：当货箱需要照明时，触摸此按钮，可以手动开启或关闭货箱照明灯。

满足以下条件，开闭货箱门时，货箱照明灯将自动点亮或熄灭：

- 1) 车辆未启动。
- 2) 货箱照明灯处于关闭状态。
- 3) 灯光总开关旋至 D00 小灯、 D01 近光灯或 AUTO。

灯光总开关处于 AUTO 时，需要周围环境亮度达到灯光自动开启的条件后，才能触发货箱照明灯的自动点亮与熄灭。

▶ 【节电延时】：可以设置节电功能的延时生效时间。

灯光控制

电源模式切换至 OFF 模式后，若电源模式和门锁状态在设定的时间范围内未发生变化，车外灯将自动熄灭，以达到节省电量的目的。

› 【顶灯延时】：顶灯因门控功能点亮，在关闭电源开关及所有车门后，顶灯将在点亮一段时间（设定的时间）后自动熄灭。

› 【照我回家】：可以设置为关闭或设置此功能触发后灯光的点亮时间。

电源模式处于 OFF 模式且灯光总开关处于 AUTO 挡位，周围环境光线明暗度达到车辆灯光开启条件，在打开驾驶员车门后，车外灯将自动点亮一段时间，以保证您能够在黑暗环境中离开车辆。

› 【寻车模式提醒】：可以设置触发寻车功能时的车辆提示状态。

› 【紧急制动开启双闪】：功能开启后，当车辆行驶速度超过 50 公里/小时，此时如果您紧急刹车，危险警告灯将快速闪烁，以警示后车防止追尾。

触摸【氛围灯】按钮，可切换至氛围灯设置界面。

› 【氛围灯开关】：可开启或关闭氛围灯。

› 【亮度】：滑动进度条可设置氛围灯亮度。

› 【轮廓氛围灯】：可设置氛围灯样式、颜色等。

› 【面发光氛围灯】：可设置氛围灯样式、颜色等。

› 【智能联动】：功能开启后，开门、调节空调温度或使用智能驾驶相关功能时，氛围灯会进行联动闪烁。

› 【分区显示设置】：可分别设置不同区域的氛围灯。

i 提示

› 氛围灯点亮状态下，挂入 R 挡，氛围灯熄灭；退出 R 挡，氛围灯点亮。

› 若车速超过 90 公里/小时，流水和律动模式自动切换为静态模式，车速回落至低于 80 公里/小时后，将恢复流水和律动模式。

› 根据车型配置、软件版本、主题和设置等情况，界面显示的相关信息可能存在差异。具体信息请以实际车型为准。

灯光控制组合开关

灯光总开关

i 提示

在您锁车并离开车辆前，请将灯光总开关旋至 OFF 或 AUTO 位置，以减少车辆用电，避免因蓄电池亏电而影响您正常使用车辆。

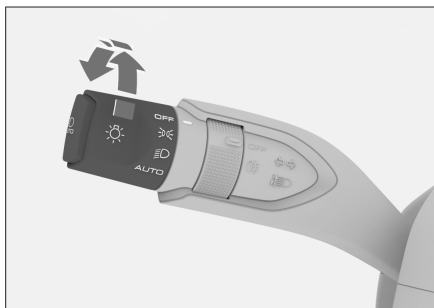

70260F8707B3

- 将灯光总开关旋至 小灯位置，开启位置灯和牌照灯。

⚠ 注意

行车中，请勿将位置灯代替近光灯使用。否则，有发生事故的风险。

因为位置灯的亮度不足以照亮车辆前方的道路。所以，在天色昏暗或能见度不佳时请开启近光灯。

- 将灯光总开关旋至 近光灯位置，开启近光灯，同时位置灯和牌照灯保持开启。
- 将灯光总开关旋至 AUTO 位置，小灯和近光灯将根据周围环境的亮度自动开启或关闭。

⚠ 注意

- 白天由于浓雾而影响视野时，车灯可能不会自动亮起，请手动开灯。
- 自动灯光控制只能对驾驶起到辅助作用。在任何时候，驾驶员都应该对车辆的照明负责。
- 将灯光总开关旋至 OFF 位置，关闭所有车灯。

雾灯开关



726C157B93A5

近光灯处于点亮状态时，反复将雾灯开关旋至 后雾灯位置，可以开启或关闭后雾灯。松手后，旋钮自动回位。

转向和变道信号

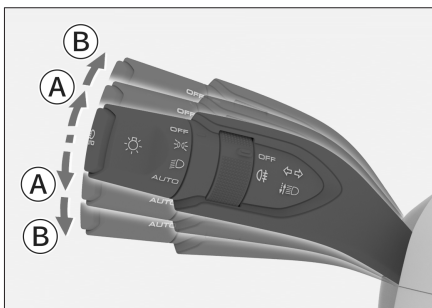

2A29CE56055A

- (A)** 变道信号
- (B)** 转向信号

灯光控制

1

操作

- › 变道信号：向上或向下轻微拨动灯光控制组合开关，松手后组合开关自动回位且相应的转向灯闪烁 3 次。
- › 转向信号：向上或向下拨动灯光控制组合开关，松手后组合开关不自动回位，此时相应的转向灯持续闪烁。

远近光手动切换

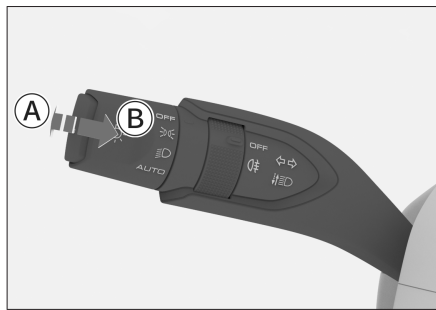



- Ⓐ 远光灯开启
- Ⓑ 远光灯闪烁

- › 近光灯处于点亮状态时，沿远离方向盘方向按压灯光控制组合开关，可以开启或关闭远光灯；松手后，组合开关自动回位。
- › 沿方向盘方向拉起灯光控制组合开关，远光灯点亮；松手后，组合开关自动回位，远光灯熄灭。反复操作，可实现远光灯闪烁。

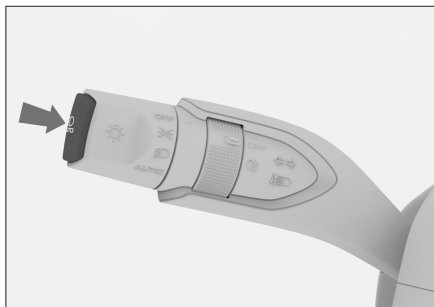
远近光自动切换



远近光自动切换功能可根据当前车速及周围环境亮度自动切换远近光灯。

近光灯处于点亮状态且未开启远光灯时，按压  自动远光开关，可以开启或关闭远近光自动切换功能。功能开启后，组合仪表上的  自动远光指示灯（绿色）点亮。

警告

远近光自动切换功能只是一种辅助功能。在交通状况或天气条件需要时，驾驶员应根据光线和视野情况手动切换远近光灯。如遇以下情况，必须进行手动干预：

- › 不利于行车的天气条件，如大雾或雨雪天气等。
- › 急转弯或在坡路上行驶时。
- › 在交叉路口或无法完全看到对面来车时，如对面来车的灯光被防撞栏遮挡或在高速公路上行驶时。
- › 在照明状况较差且建筑物多的区域行驶时。
- › 当道路附近有自身照明差的交通参与者时，如行人或非机动车等。
- › 当道路附近有高反光物体时，如交通标志等。

- › 当前风窗玻璃上的雨量光线传感器附近有脏污、结霜或被标贴覆盖时。

昼间行车灯

为了使其他驾驶员更清楚地看到您的车辆，启动车辆后，退出 P 挡，昼间行车灯自动点亮。

触发以下条件时，昼间行车灯将熄灭：

- › 前照灯点亮时。
- › 挂入 P 挡时。
- › 左侧或右侧转向灯开启时，同侧的昼间行车灯将熄灭。

警告

- › 昼间行车灯并非是为夜间驾驶设计的。
- › 驾驶员始终有义务确保汽车在符合交通法规的情况下，以正确的灯光行驶。

危险警告灯



A2E04B23DD7B

如果车辆出现故障或遭遇交通事故等状况，为提醒其他车辆请开启危险警告灯。按压开关，可以开启或关闭危险警告灯。

灯光高度调节



AC5D9651416C

可根据乘客数量及车辆的载荷情况调节前照灯光束高度。

- › 向上转动旋钮：调高前照灯近光灯的灯光高度。
- › 向下转动旋钮：调低前照灯近光灯的灯光高度。

整车背光亮度调节



B2299E34751F

按压按钮上部/下部，可调节仪表显示屏、多媒体显示屏、车内按键等背光亮度。

灯光控制

车内灯

阅读灯

i 提示

未启动车辆时，请不要长时间使用车内灯光照明。否则，可能导致蓄电池亏电，影响车辆正常启动。

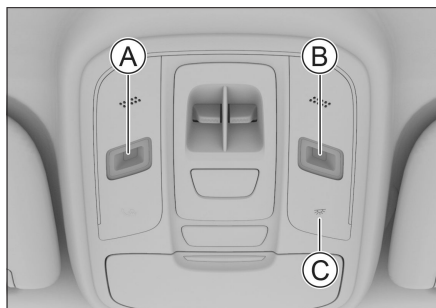

4DF0B48965DD

Ⓐ 左侧阅读灯开关



Ⓑ 右侧阅读灯开关

Ⓒ 阅读灯总开关/门控开关

› 触摸左侧/右侧阅读灯开关，可以开启或关闭对应的阅读灯。

触摸左侧/右侧阅读灯开关并保持，可以调节对应的阅读灯亮度，调至合适亮度后松开触摸即可。

› 触摸  阅读灯总开关，可以开启或关闭所有阅读灯。



触摸  门控开关并保持，可以开启或关闭门控功能。 门控开关背景光颜色为橙色时，门控功能处于开启状态。

开启门控功能后，系统将根据车门状态和环境亮度，控制阅读灯自动开启或关闭。

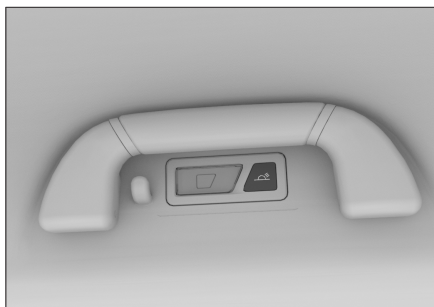
侧顶灯



53387CA1B1E6

按压  左侧顶灯开关或  右侧顶灯开关，可以开启或关闭相应的顶灯。

开启阅读灯的门控功能后，系统将根据车门状态和环境亮度，控制顶灯自动开启或关闭。

后顶灯



A38991EAA621

› 按压  门控开关，可以开启或关闭门控功能。

开启门控功能后，后顶灯将根据车门状态自动开启或关闭。

› 按压  后顶灯开关，可以开启或关闭后顶灯。

车辆装备

请注意，本手册包含了该车型系列的所有标准装备、国别装备和特殊装备。因此，本手册中所描述的某些装备或功能可能并未装配在您的车辆上或仅在某些市场提供。具体配置信息，请查阅相关销售资料或咨询您购车时的经销商。

前雨刮

前雨刮挡位

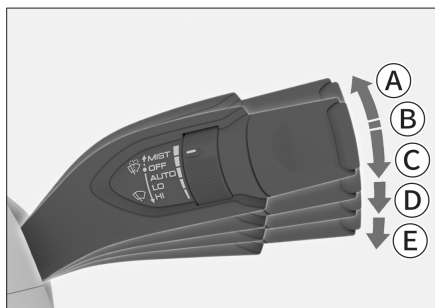

35F31A000F99

Ⓐ 前雨刮点动操作 (MIST)

向上拨动雨刮控制组合开关至 MIST 位置，松开后自动回位，前雨刮刮刷 1 次。

Ⓑ 前雨刮关闭 (OFF)

Ⓒ 自动刮刷 (AUTO)

Ⓓ 低速刮刷 (LO)

Ⓔ 高速刮刷 (HI)

⚠ 注意

- 如果风窗玻璃表面较脏或粘有异物（积雪、树胶等），需先进行清洁并去除异物，否则可能会损坏雨刮片或雨刮内部结构。

在寒冷季节使用雨刮前，请务必检查雨刮片是否被冻结在风窗玻璃上。如果雨刮片已被冻结在风窗玻璃上，请在解冻后使用，否则可能会损坏雨刮片和雨刮电机。

因积雪等原因导致雨刮中途停止运转时，请关闭雨刮并尽快将车辆停放在安全地点，然后清除积雪等杂物，以便雨刮能够正常工作。

请勿在机舱盖开启的状态下使用前雨刮。否则，可能会损坏前雨刮或机舱盖。

请勿在风窗玻璃上使用可以产生镀层的产品（例如：镀晶或镀膜类的洗涤剂、玻璃镀膜等），避免使用含有蜡质的玻璃洗涤剂，避免蜡水洗车，否则可能会导致雨刮刮刷时跳动异响。

请勿使雨刮片接触油性清洗剂类的产品，否则会发生化学反应，导致雨刮片严重变形。

自动刮刷频率调节



20A90096558F

旋转调节旋钮可以改变前雨刮在自动刮刷挡位时的刮刷频率。

雨刮控制

洗涤功能

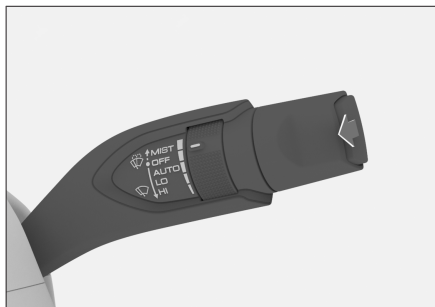

DE17145CA295

沿方向盘方向拉起雨刮控制组合开关并保持住，前雨刮将使用风窗洗涤液刮刷前风窗玻璃。松手后，组合开关自动回位。

⚠ 注意

› 避免长时间持续使用洗涤器。否则，可能会损坏洗涤电机。

为保护洗涤电机，洗涤器持续工作一段时间后可能会自动关闭。

› 请经常检查洗涤液罐的液面并及时添加。

在寒冷的季节，应添加合适的洗涤液，以确保洗涤液不会结冰。否则，不但会使洗涤功能失效，还会冻坏相关部件。

雨量光线传感器

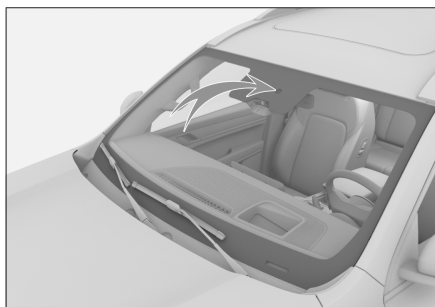

1C4C9306BB68

雨量光线传感器位于车内前风窗玻璃顶部中间位置，靠近内后视镜。

⚠ 警告

› 雨量光线传感器并不能充分识别每次降水并激活前雨刮。如果风窗玻璃上的雨水影响了视线，则应在需要时，请手动调节前雨刮挡位或刮刷频率。

› 自动前雨刮处于 AUTO 挡位时，如果从车外碰触到内后视镜附近的风窗玻璃或风窗玻璃受到振动，则前雨刮可能会意外运转。小心不要让前雨刮夹住您的手指等部位。

› 在洗车或无前雨刮使用需求时，请不要使自动前雨刮处于 AUTO 挡位。否则，前雨刮可能会意外运转。

⚠ 注意

› 如果内后视镜附近的风窗玻璃表面较脏或粘有异物（积雪、树胶等），需先进行清洁并去除异物，否则可能会影响自动雨刮正常工作。

› 由于雪花的形状不同，有时即使雪花碰触到雨量光线传感器附近的风窗玻璃表面，传感器也不能正常感知，致使前雨刮不能正常工作。而雪花融化后，有可能造成前雨刮自动刮刷。

车辆装备

请注意，本手册包含了该车型系列的所有标准装备、国别装备和特殊装备。因此，本手册中所描述的某些装备或功能可能并未装配在您的车辆上或仅在某些市场提供。具体配置信息，请查阅相关销售资料或咨询您购车时的经销商。

空调设置界面

触摸多媒体显示屏左侧边栏显示的温度，可调出空调界面。

i 提示

因车型配置或多媒体使用的主题风格不同，空调设置界面可能会略有差异。



ODA5A7559078













- › 触摸 **OFF** 开关按钮，可以开启或关闭空调系统。
- › 触摸【AUTO】按钮，开启自动模式，相应的指示灯点亮，空调系统将自动调节出风模式和风量及内外循环，以达到设定温度。

i 提示

如果空调系统自动调节功能无法满足您的使用需求，可自行手动调节，此时将退出自动模式，指示灯熄灭。









- › 触摸【A/C】按钮，可以开启或关闭压缩机。相应的指示灯点亮，表示已开启压缩机，此时再通过调低设定温度可以降低车内温度及湿度。

空调系统

- › 触摸【A/C MAX】按钮，可以开启或关闭压缩机。相应的指示灯点亮，表示已开启压缩机，此时空调系统将开启制冷模式并将设定温度调至最低温度、最大风量、内循环模式和吹面模式运行。
- › 触摸  吹面模式按钮、 吹面吹脚模式按钮、 吹脚模式按钮或  吹脚除霜模式按钮，可以选择对应的吹风模式。
- › 触摸  升温或  降温按钮，可以调节温度。
滑动  升温和  降温按钮之间的区域，也可以调节温度。
- › 触摸  取消同步或  同步温度，可以开启或关闭分区控制模式。
：表示已关闭分区控制模式。此时副驾驶员侧空调与驾驶员侧空调保持一致，且调节驾驶员侧空调温度时，副驾驶员侧空调温度会同步调节。
：表示已开启分区控制模式。此时调节驾驶员侧空调温度时，副驾驶员侧空调温度不受影响。

提示

调节副驾驶员侧空调温度时，空调会自动开启分区控制模式。

- › 触摸  前除霜按钮，可以开启或关闭前除霜功能。相应的指示灯点亮，表示已开启前除霜功能，此时可以逐步缓解前车窗玻璃和侧门玻璃结霜或起雾现象。
- › 触摸  风量减小或  风量增大按钮，可以调节风量。
触摸或滑动  风量减小按钮和  风量增大按钮之间的区域，可以调节风量。
- › 触摸  内循环按钮或  外循环按钮，可以使空调系统在内循环模式和外循环模式之间进行切换。
 内循环指示灯点亮，表示已开启内循环模式。
 外循环指示灯点亮，表示已开启外循环模式。此时，可将车外的空气导入车内。

提示

1. 一般情况下，都应使用外循环模式。特别是在压缩机关闭的情况下，使用内循环模式易导致车窗起雾。
2. 如果在隧道内、堵车、车外空气污浊或者想快速制冷、制热时，应使用内循环模式。

空调更多设置

在空调设置界面，触摸  更多设置按钮，弹出更多设置界面。

在更多设置界面，可以进行以下设置：

- › 【空调舒适性】：设置空调系统在 AUTO 模式时的舒适性效果。

【轻柔】：相比于标准模式，空调系统的制冷或制热效果偏柔和，且风量较小。

【标准】：空调系统按照用户设定的温度自动控制出风温度和风量。

【强劲】：相比于标准模式，空调系统的制冷或制热效果更强烈，且风量较大。

- › 【空调快捷启动】：开启此功能后，通过触摸多媒体显示屏左侧温度/风量显示区域，呼出空调界面时，若空调处于关闭状态，则空调会自动开启。

空调系统

空调控制面板



8C4D1C5AABB9



1

操作

- › 按压  按钮，可以开启或关闭空调系统。相应的指示灯点亮表示已开启空调。
- › 按压【AUTO】按钮，可以开启自动模式。相应的指示灯点亮，表示已开启自动模式，空调系统将自动调节出风模式和风量及内外循环，以达到设定温度。



i 提示

如果空调系统自动调节功能无法满足您的使用需求，可自行手动调节，此时将退出自动模式，指示灯熄灭。

- › 按压【A/C】按钮，可以开启或关闭压缩机。相应的指示灯点亮，表示已开启压缩机，此时再通过调低设定温度可以降低车内温度及湿度。
- › 按压  风量减小按钮，可以减小风量。
- › 按压  风量增大按钮，可以增大风量。
- › 按压【MODE】按钮，可切换出风模式。
- › 按压  内外循环按钮，可以切换内外循环模式。按钮指示灯点亮，表示已开启内循环模式。按钮指示灯熄灭，表示已开启外循环模式。

i 提示

当车外环境异味较重或突然遇到沙尘、强风、较大雨雪等恶劣天气时，长按空调控制面板上的内外循环模式切换按钮，可在切换至内循环模式的同时关闭天窗及所有车窗，以提高操作便利性和驾驶安全性。

- › 按压  前除霜按钮，可以开启或关闭前除霜功能。相应的指示灯点亮，表示已开启前除霜功能，此时可以逐步缓解前风窗玻璃和侧门玻璃结霜或起雾现象。
- › 按压  后除霜按钮，可以开启或关闭后视镜除霜和后除霜功能。相应的指示灯点亮，表示已开启外后视镜除霜和后除霜功能，此时可以逐步缓解外后视镜镜面和后风窗玻璃的结霜或起雾现象。
外后视镜除霜和后除霜功能开启一段时间后将自动关闭，相应的指示灯熄灭。

! 警告

外后视镜除霜功能开启后，禁止触摸镜面，以免烫伤。

后除霜功能开启后，后风窗玻璃会变热，禁止触碰，小心烫伤。

! 注意

车辆未启动时，请不要长时间使用后除霜功能，以免导致蓄电池亏电。

空调控制

制冷/制热

启动车辆后：

1. 选择【AUTO】模式，相应指示灯点亮。此时，压缩机将根据温度和环境不同，自动开启或关闭。

2. 将温度设置到希望的温度，空调系统将自动调节出风模式和风量，达到设定温度。
3. 选择内循环模式可以加快制冷或制热，有利于提高车辆的经济性和舒适性。

i 提示

- › 当车辆在烈日下长时间暴晒后，车内温度会很高。此时若需要驾驶车辆，建议先打开所有车窗进行通风，然后再开启空凋制冷模式。待车内热气散去后，再关闭所有车窗。
- › 设定好空调温度之后，空调系统会根据车内外环境温度自动控制制冷系统和制热系统的工作状态。在寒冷季节开启空调系统后，暖风系统需要预热一段时间后方可正常工作，暖风系统预热完成前，空调系统可能不会吹出热风且风量较小，这属于正常现象。

前除霜/前除雾

启动车辆后：

1. 选择前除霜模式，相应指示灯点亮。
2. 您可以根据需要调节风量、温度、开启或关闭压缩机以及切换内外循环模式。

i 提示

如果车内空气污浊或车内起雾，建议切换为外循环模式。

! 注意

- › 定期检查散热器以及空调冷凝器。请用低压水枪或软毛刷清除积塞在其前表面的树叶、昆虫及尘土。否则，这些物体会阻碍气流，从而降低制冷效果。

› 定期开启空调可以保持压缩机及密封件的良好润滑并防止泄露。因此，即使在不需要使用空调的寒冷季节，也需要至少每周开启一次空调，每次至少 10 分钟。

› 如果空调系统的制冷效果有所减弱，请到服务商处进行检修。

› 直接向大气中排放制冷剂对环境有害，制冷剂应由经过培训和认证的技术人员使用适当的容器回收。

i 提示

关于空调异味

› 异味来源

空调需要进行内外空气交换，长期使用后容易聚集污物，长时间会发霉，导致异味产生。

空调滤芯长时间使用后，会积聚水汽、灰尘等，产生异味。

› 建议措施

外界空气清新时，建议采用外循环模式，使车内空气保持流通。

当车辆使用制冷模式后，建议先关闭空调【A/C】开关，让空调继续运行约 3~5 分钟后再关闭空调系统。这样可以吹干空调蒸发器上的水分，使空调系统干燥，防止霉菌滋生和减少异味。

当感觉到异味很重时，建议到服务商处进行检查，必要时清洁或者更换空调滤芯。

空调系统

空调出风口

前排出风口调节

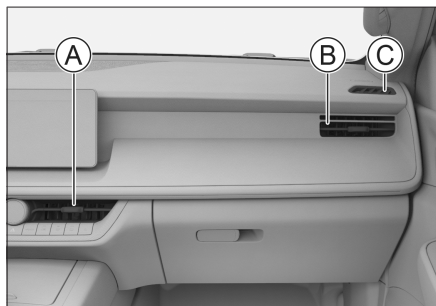

- Ⓐ 中央出风口
- Ⓑ 侧出风口
- Ⓒ 除霜侧出风口

拨动出风口中部的拨片，可以调节气流方向。

沿 向左关闭或 向右关闭标识所示的方向拨动拨片至极限位置，可以关闭出风口。

后排出风口调节



拨动出风口中部的拨钮，可以调节出风方向。

沿 向左关闭标识或 向右关闭标识所示的方向拨动拨钮，可以关闭出风口。

储物盒出风口调节



向上拉起储物盒内的通风阀门可将其打开，向下按压可将其关闭。

提示

只有在吹面模式或吹面吹脚模式时，空调系统的风才导入储物盒内，所以在 AUTO 模式时，导入的是冷风。如果您需要导入热风，需将空调的设定温度调高，再手动切换至吹面模式或吹面吹脚模式。

座舱清洁系统

座舱清洁功能可以使您在进入车辆前，通过手机 APP 远程控制将车外空气导入到车内，达到驾驶室内清洁换气的效果。

座舱清洁功能在开启一段时间后或打开车门，将自动关闭。

使用座舱清洁功能时，需确保满足以下条件：

- › 车联网信号畅通。
- › 车辆已锁止，整车防盗已激活。

注意

- › 为避免蓄电池亏电，启动车辆前请勿频繁使用此功能。

› 请勿在车辆外部环境非常恶劣时使用此功能。

i 提示

蓄电池电量不足时，可能导致此功能无法使用或异常结束。

手机无线充电

车辆装备

请注意，本手册包含了该车型系列的所有标准装备、国别装备和特殊装备。因此，本手册中所描述的某些装备或功能可能并未装配在您的车辆上或仅在某些市场提供。具体配置信息，请查阅相关销售资料或咨询您购车时的经销商。

手机无线充电

前排无线充电

通过多媒体显示屏【车控车设】→【车内】→【无线充电】，可以开启或关闭前排无线充电功能。

使用时，需要向前推盖板打开充电舱。使用完毕后，向前推盖板后松开，盖板自动退回原位。

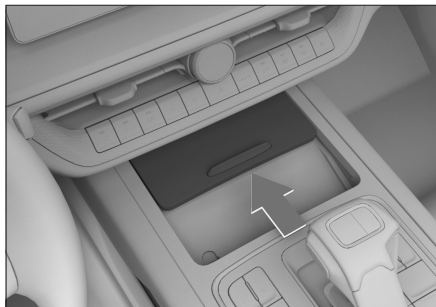

将电源模式切换至 ON 模式或启动车辆，开启前排无线充电功能后，可以对手机进行无线充电。

i 提示

- › 关闭充电舱盖板时，请将充电区域胶垫复原到位，否则可能会影响盖板正常关闭。
- › 为达到更好的充电效果，需确保手机充电线圈所在面朝下。

- › 此功能并不适用于所有手机，仅适用于通过“Qi”官方标准认证且可以正常放入充电区域的手机。
- › 每次只能放置一部手机进行充电。
- › 在颠簸路面，可能会出现间歇性的停止和恢复无线充电的情况。若手机偏离充电区域并停止充电，需将手机移回到可充电区域。
- › 充电时，无线充电设备和手机将变热，属于正常现象。
温度过高时，系统会停止充电，待温度降低后会继续充电。
- › 如果手机出现故障，也可能造成无法充电。可使用其他符合要求的手机进行无线充电检测，确认是否为手机出现故障。
- › 若手机安装有不支持无线充电功能的护盖或附件，应先将其取下，否则无法正常充电。
- › 实际充电功率会因手机品牌、型号、当前电量等因素影响而不同或下降。同时，针对采用小感量线圈的手机，需搭配其品牌专用无线充电器才能进行大功率充电，使用车载无线充电模块充电时功率有可能下降。
- › 折叠手机由于充电线圈位置原因，需要将手机线圈对准车载无线充电线圈后方可充电，否则可能会引起充电慢或不充电的情况。
- › 为防止蓄电池亏电，未启动车辆时，请勿长时间使用无线充电功能。

⚠ 警告

- › 为安全起见，禁止驾驶员在行车中进行充电相关的操作。
- › 请不要在充电区域放置硬币、钥匙、芯片卡等金属物品。否则，可能因金属物品被加热而导致无法正常充电或引起安全事故。
若在充电过程中发现充电区域有金属异物，为避免烫伤手指，请不要立即用手移除。应立即关闭无线充电功能，并等待几分钟后再移除异物。
- › 若需要将充电区域做为储物盒使用，请关闭无线充电功能。

⚠ 注意

- › 请勿在充电区域倾洒任何液体，以免液体通过橡胶垫空隙进入无线充电系统，导致系统故障。
- › 请勿改装无线充电系统，以免损坏车辆或发生事故。

车内装备

车辆装备

请注意，本手册包含了该车型系列的所有标准装备、国别装备和特殊装备。因此，本手册中所描述的某些装备或功能可能并未装配在您的车辆上或仅在某些市场提供。具体配置信息，请查阅相关销售资料或咨询您购车时的经销商。

遮阳板



6C11FFE37393

阳光从正面照射影响驾驶员视线时，可翻转遮阳板遮挡。

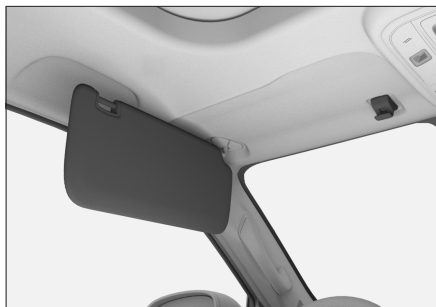

386A620DF697

阳光从侧面照射影响驾驶员视线时，脱开挂钩可翻转遮阳板遮挡。

梳妆镜



F924ED1A8767

遮阳板内侧装有梳妆镜，翻转梳妆镜盖即可使用。

不使用梳妆镜时，请关闭梳妆镜盖。

储物箱



2A5465DBB051

拉动储物箱上的扣手，向下翻转打开储物箱。

向上翻转关闭储物箱，确保关闭到位。

⚠ 警告

车辆在行驶状态，应确保储物箱处于关闭状态。否则，在发生事故或紧急制动时，储物箱内的物品可能会飞出导致人员受伤。

储物盒

位于仪表板左下部



9072AE6E8465

使用时，按压开关，储物盒自动打开。

不使用时，向上翻转储物盒直至锁止到位，即可关闭储物盒。

此储物盒适合放置驾驶证、行驶证等物品，放置其他过大物品时可能不方便取放。

⚠ 注意

禁止水或其他液体倒入储物盒。因保险盒位于储物盒后部，渗入湿气会影响保险丝的使用。

位于副仪表板扶手内部



C1BB5ADA9146

使用时，直接向上翻转副仪表板扶手即可。

此储物盒适合放置饮料、矿泉水、抽纸等物品，放置其他过大物品时可能不方便取放。

位于副仪表板扶手前

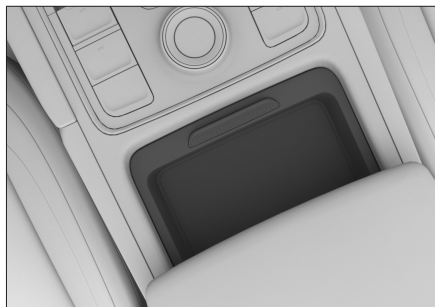

2D129C75B027

储物盒可以前后滑动一定距离，向后滑动可看见底部的杯座。

此储物盒适合放置手机、钥匙、钱包等较小物品，放置其他过大物品时可能不方便取放。

需拆卸时，先向上翻转副仪表板扶手，再向上直接拔出储物盒可以增加储物空间。

需安装时，先向上翻转副仪表板扶手，将下方两侧导轨滑动至最前端，将储物盒对准安装点用力向下按压，并确保安装到位。



BD2ADF38970A

车内装备

1

操作

位于后排座椅扶手上



7B18D1BFF921

使用时，需先放倒第二排座椅扶手，向上翻转储物盒盖板。

此储物盒适合放置手机，钱包，纸币，小首饰，口红等较小物品，放置其他过大物品时可能不方便取放。

位于后排座椅下方

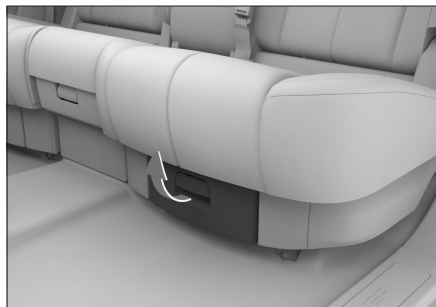

E8BBEF9B07DD

使用时，扣动拉手拉动储物盒。

不使用时，直接推动储物盒使其关闭到位。

眼镜盒

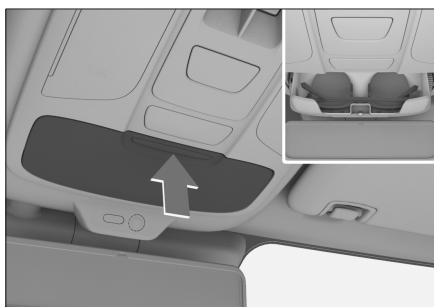

AA6F5E97F55C

按压眼镜盒，即可打开。

放置眼镜时，需先将两个镜腿正常折叠，镜片朝前、镜腿朝上放置。否则，在打开眼镜盒时，眼镜可能会掉落。

警告

驾驶时应确保眼镜盒已关闭。

提示

某些大号的太阳镜可能无法放进眼镜盒内。

前排杯座

翻起副仪表板扶手，向后滑动储物盒，即可看见下方杯座。

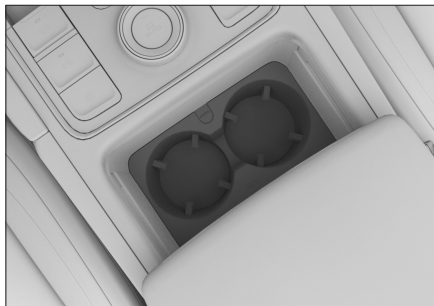

FCDFC55126FC

警告

- › 放置热饮时，请注意避免烫伤。
- › 只能在杯座中放置大小合适且有盖的饮料罐。

不得将过小或稳定性差的饮料罐置于杯座中，否则饮料罐可能会倾倒或脱离杯座，易引发事故或导致人身伤害。

请确保饮料罐完好无损且已盖好盖子，否则饮料罐内的液体可能会溢出，有损坏车内电子设备、脏污内饰或导致人身伤害的风险。

- › 如未恰当存放车内物品，则其可能打滑或被抛起并击中车辆驾驶员及乘客。同样，发生事故时，存放在杯座、移动电话支架以及敞开的储物空间内的物品存在无法固定以及导致人身伤害的风险，尤其是在紧急制动或突然转向时。

杯座拆装

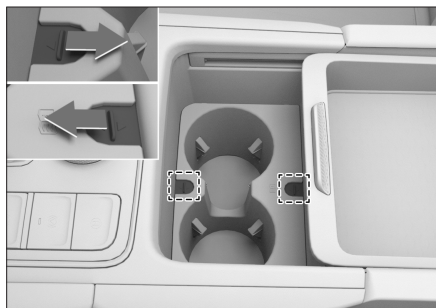

F18A6ED29A66

向外拨动杯座固定开关，使其脱离储物盒壁，向上取出杯座。

将杯座放回原位，拨动杯座固定开关，使其嵌入储物盒壁，可将杯座固定。

后排杯座



5180D9F2C9C0

使用时，需先放倒后排座椅扶手，按压杯座盖，使其弹出，即可使用。

复位后排座椅扶手前，请确保杯座内没有放置任何物品，且按压杯座盖使其归位。

警告

- › 放置热饮时，请注意避免烫伤。
- › 只能在杯座中放置大小合适且有盖的饮料罐。

不得将过小或稳定性差的饮料罐置于杯座中，否则饮料罐可能会倾倒或脱离杯座，易引发事故或导致人身伤害。

请确保饮料罐完好无损且已盖好盖子，否则饮料罐内的液体可能会溢出，有损坏车内电子设备、脏污内饰或导致人身伤害的风险。

- › 如未恰当存放车内物品，则其可能打滑或被抛起并击中车辆驾驶员及乘客。同样，发生事故时，存放在杯座、移动电话支架以及敞开的储物空间内的物品存在无法固定以及导致人身伤害的风险，尤其是在紧急制动或突然转向时。

车内装备

瓶座

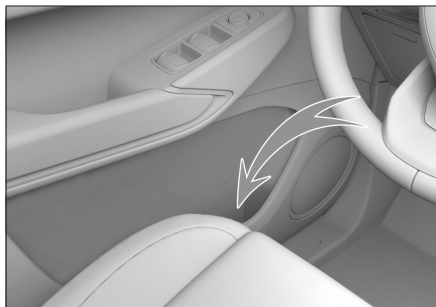

A037D9EE1788

每个车门内侧均有一个瓶座，只可放置已密封好的瓶类容器。

警告

不要将除瓶子以外的任何物品放入瓶座中。否则，在发生事故或紧急制动时，物品可能会从瓶座内甩出并导致人员受伤。

注意

请确保瓶子的盖子已盖好，以免里面的液体溅出。

电源接口

提示

使用电源接口给用电设备供电时，请将车辆启动。避免蓄电池长时间放电导致亏电，影响车辆正常启动。

前排 USB 电源

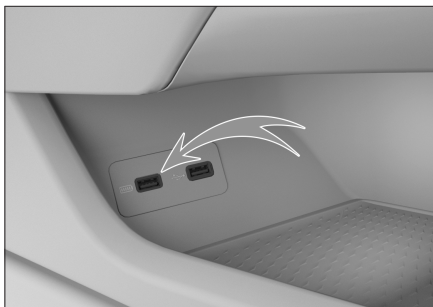

DB1452CF780E

前排 USB 电源接口位于副仪表板左侧镂空处附近。

在电源模式处于 ON 模式时，电源通电。此电源可为手机、平板电脑等用电设备充电。

后排 USB 电源



411FC12FBC9E

后排 USB 电源接口位于后排空调出风口附近。

在电源模式处于 ON 模式时，电源通电。此电源可为手机、平板电脑等用电设备充电。

12 伏电源

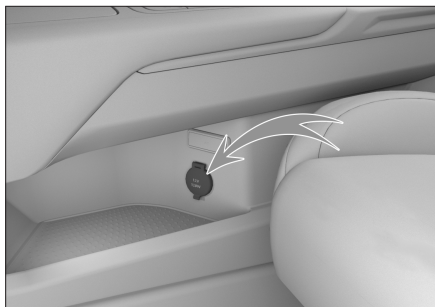

B9130BD7B78D

12 伏电源位于副仪表板左侧镂空处附近。

电源模式处于 ON 模式时，电源通电。使用时，翻开盖即可。

此电源为 12 伏直流电源，可供额定功率小于或等于 120 瓦（10 安）的用电设备使用。

座舱 220 伏电源

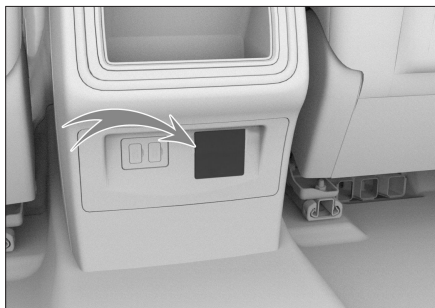

4DAAF5A25D42

220 伏电源接口位于后排空调出风口附近。

电源模式处于 ON 模式时，电源通电。使用时，翻开盖即可。

此电源为 220 伏的交流电源，可供额定功率小于或等于 120 瓦的用电设备使用。

货箱 220 伏电源



301DD25ED3AE

220 伏电源接口位于货箱内部左后侧货箱门附近。

拨动开关翻开盖，电源模式处于 ON 模式时，电源通电。

此电源为 220 伏的交流电源，可供额定功率小于或等于 400 瓦的用电设备使用。

i 提示

连接大功率容性负载时（例如：大功率的笔记本电脑），电源插座可能触发短路保护，导致电源无法供电。此时，可尝试多次插拔以恢复供电功能，但不建议频繁使用此类负载。

! 警告

- > 禁止让儿童操作 220 伏电源。
- > 禁止将导电的物品，例如：缝衣针、铁丝等插入 220 伏电源接口内。

车内装备

行车记录仪电源



3CEA5230551B

位于内后视镜底座附近。

当电源模式处于 ON 模式时，电源通电。

此电源专为额定功率小于或等于 10 瓦的行车记录仪提供 5 伏的直流电源。

警告

为了行车安全，安装行车记录仪时，注意接线一定不要遮挡视线，以防发生危险。

预留电源接头

预留电源接头处粘贴有电压功率标签。请在启动车辆后使用此电源，否则无法正常使用。

电源接头位置

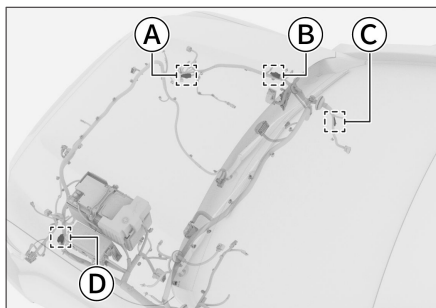

868F7CB85216

① 位于车窗洗涤液储液罐附近。

此电源为 12 伏直流电源，可供额定功率小于或等于 300 瓦的用电设备使用。

使用时需拆卸机舱前盖板，建议您联系服务商寻求帮助。

② 位于空气滤清器附近。

此电源为 12 伏直流电源，可供额定功率小于或等于 100 瓦的用电设备使用。

③ 位于前排右侧立柱下端。

此电源为 12 伏直流电源，可供额定功率小于或等于 150 瓦的用电设备使用。

使用时需拆卸立柱护板，建议您联系服务商寻求帮助。

④ 位于机舱保险盒附近。

此电源为 12 伏直流电源，可供额定功率小于或等于 100 瓦的用电设备使用。

使用时需拆卸机舱前盖板，建议您联系服务商寻求帮助。

预留电源的开关



611E03B975B8

阅读灯附近的开关可控制 300 瓦电源的电路的通断。

整车电源开关可控制另外 3 个预留电源的电路的通断。

警告

易燃性气体及发热装置须远离电源接口。

⚠ 注意

- › 不要让饮料等液体或异物进入电源接口，否则容易引发短路等故障。若电源接口有护盖，请不使用时将护盖盖好。
- › 如果使用超过额定功率的用电设备，可能烧断车辆保险丝。
- › 不要将精密设备、强感性设备或其他重要设备连接到电源接口。
- › 不要在潮湿、高温的环境下使用电源接口。
- › 禁止与其他任何电源并联或串联使用。
- › 使用时如发现异常（异常高温、发烟、异味等），请立即停止使用并到服务商处进行检修。
- › 禁止擅自改装或维修电源接口。
- › 外接线束时注意做好防水、密封。

动力电池电量

车辆装备

请注意，本手册包含了该车型系列的所有标准装备、国别装备和特殊装备。因此，本手册中所描述的某些装备或功能可能并未装配在您的车辆上或仅在某些市场提供。具体配置信息，请查阅相关销售资料或咨询您购车时的经销商。

动力电池电量 (48 伏)

通过多媒体显示屏【车控车设】→【驾驶】→【动力电池剩余电量】，可以查看 48 伏动力电池的电量。

i 提示

当 48 伏动力电池电量过低（低于 30%）时，可能导致以下问题：

- › 智能启停系统无法正常工作。
- › 车辆起步动力偏弱。
- › 12 伏蓄电池亏电。

如果 48 伏动力电池经常亏电，请尽快到服务商处进行检查。

2

驾驶

行车规范	86	行驶辅助系统	144
恶劣环境驾驶建议	90	排放控制系统	147
磨合期驾驶建议	96	虚拟仪表	151
电源开关	98	仪表指示灯	154
车辆启动与关闭	99	电源管理系统	160
驻车制动	101	挂车牵引	161
换挡操作	103		
方向盘助力模式	107		
全地形控制系统	108		
越野巡航	112		
转向辅助	114		
越玩越野	115		
涉水检测	116		
差速锁	117		
智能启停系统	119		
泊车辅助系统	122		
胎压监测系统	126		
疲劳驾驶提醒系统	128		
智能驾驶辅助系统	129		
不停车电子收费系统	141		
陡坡缓降系统	143		

车辆装备

请注意，本手册包含了该车型系列的所有标准装备、国别装备和特殊装备。因此，本手册中所描述的某些装备或功能可能并未装配在您的车辆上或仅在某些市场提供。具体配置信息，请查阅相关销售资料或咨询您购车时的经销商。

行车前

清除杂物

行车前请彻底清除车身上的积雪、落叶等。

检查车况

行车前请检查轮胎、油液、灯光、车身外观等日常检查项目，以保证您能安全愉快的驾驶。

如果您的车辆需要修理，请及时联系服务商。

确认车门和机舱盖状态

行车前，要确认所有车门都处于关闭状态。若车门没有关好，在行车过程中车门容易突然打开，造成意外事故。

行车前，如果打开过机舱盖，则应确认机舱盖是否处于锁定状态。如果机舱盖未锁好，在行车过程中机舱盖可能突然打开，造成意外事故。

车内物品摆放

仪表板上

禁止在仪表板上放置物品，如果在仪表板上放置物品，不仅会阻碍驾驶员视野，还会影响起步和安全行车，造成意外事故。

驾驶员脚部

禁止在驾驶员脚部放置任何物品。放置在驾驶员脚部的物品容易夹在踏板下，可能导致驾驶员对车辆失去控制，从而引发意外事故。

如果您需要铺设脚垫，请使用适合本车的脚垫，如果脚垫形状不当、铺设位置不当或双层铺设，会影响踏板的踩踏操作，可能会导致车辆无法启动、换挡困难、无法换挡以及其他意外事故。

座椅下面

禁止在座椅下面放置任何物品。放置在座椅下面的物品会影响到座椅位置调节或无法锁定座椅，容易造成意外事故。

座椅靠背

座椅靠背与人体后背之间，请不要放置靠垫等物品。否则，不仅影响采取正确的驾驶姿势，而且发生车辆碰撞时，座椅安全带及头枕也不能充分发挥安全效能，甚至会发生危及生命的重大伤害。

车窗玻璃上

禁止在车窗玻璃上贴附真空吸盘等饰品。

真空吸盘会起到透镜作用，容易引发车辆火灾。

行车中

禁止超速行驶

驾驶车辆不得超过限速标志、标线标明的速度。

禁止超载行驶

超载行驶是很危险的。

驾驶车辆不得超过额定的载客人数和载物重量，不得在行李区或货箱内载人。

禁止疲劳驾驶车辆

疲劳驾驶非常危险，疲劳的状态下，驾驶员的判断力、视力及注意力都会大幅度下降，容易造成严重事故。

禁止关闭发动机

如果发动机处于非工作状态，制动助力装置和助力转向系统将不起作用，导致制动效能变差，容易造成意外事故。

禁止长时间打满方向盘

长时间打满方向盘，可能会造成转向系统的助力效果降低，您会感觉转动方向盘时较沉重。

禁止长时间施加制动

行车中，禁止持续踩下制动踏板或施加驻车制动。否则，容易导致制动衬块过早磨损，或制动器过热，从而影响制动效能，容易引发意外事故。

制动器发出警告音

盘式制动器在制动块磨损至需要更换时，发出警告音。

如果制动时听到震鸣声，请勿继续行驶。否则，制动盘将会受到严重磨损，并损坏制动部件、影响制动效能，从而造成意外事故。

轮胎爆胎

禁止在爆胎状态下继续行车。在爆胎状态下继续行车将非常危险，易引发意外事故。另外，还会损坏轮胎、车轮、悬架和车身，此时请立即更换轮胎。

出现以下情况时，需确认轮胎是否爆胎或破裂。

- › 方向盘抖动时。
- › 车辆异常震动时。

- › 车辆异常倾斜时。

行车中爆胎或轮胎破裂时，请握紧方向盘，轻踩制动踏板减速。紧急制动或急打方向盘，都容易使车辆失控。

车身下方、轮胎、车轮受到强烈撞击

当车身下方、轮胎、车轮受到强烈撞击时，请立即在安全地点停车并进行检查。检查制动液和燃油是否泄漏，悬架部件、轮胎、车轮、驱动系统部件等是否变形或损坏。发现有泄漏或损伤情况时，如果继续行车，则容易造成意外事故。

下坡时

请兼用发动机辅助制动

如果下坡时持续踩下制动踏板，则容易因制动器过热而降低制动效能，造成意外事故。

禁止停机或空挡滑行

下坡时如果发动机停机，制动助力装置和助力转向系统将不起作用，从而导致制动效能变差，方向盘操控感变沉，容易造成意外事故。

在带有高度差的路面上行驶

在沿着路肩或带有高度差的路面停车时，请确保轮胎不被路肩或其他障碍物挤压变形。

当车辆必须驶过路肩、减速带或类似障碍物时，应尽量沿障碍物垂直角度减速慢行。否则，可能会导致轮胎（特别是轮胎侧壁）损坏。

在以下路况下行车时，容易损坏保险杠，请减速并谨慎行驶。

- › 停车场出入口等带台阶的路段。
- › 立体停车场急转弯等陡坡路段。
- › 凹凸路面及有车辙的路段。

- › 坑洼路段。
- › 从平坦路段驶入坡道，或从坡道驶入平坦路段时。
- › 在带有减速带的路面上或沿着路肩停车时。

在潮湿、积雪、结冰等易滑路面上行驶

在易滑路面上紧急制动、急加速、急打方向盘时，轮胎很容易侧滑，造成车辆失控，从而引发意外事故。

寒冷天气里，在桥面及背阴等易结冰的地方行车时，应减速慢行。

在积水路面上行驶

在积水路面应小心行驶。

在积水路面上行驶，容易引起发动机停机，电气部件短路，损坏发动机，引起重大的车辆事故。

在积水路面行驶时，制动衬块被淋湿，会减弱制动效能，容易造成意外事故。请反复轻踩制动踏板以加热制动器，直到确认其已恢复正常状态。

乘车注意事项

禁止在车内走动

乘车时，禁止离开座位或在车内走动。否则，车辆紧急制动时，身体、头部等容易受到碰撞，导致严重受伤。

禁止将手或头等部位伸出车窗或天窗

如果将手或头等部位伸出车外，在车辆紧急制动或关闭车窗等时，容易碰到窗框上，导致严重受伤甚至死亡。

禁止将儿童抱坐在膝盖上

乘车时，即使您自己系好了安全带，也不要将婴儿或儿童抱在手中或怀中，并且不要用安全带的任何部分围住婴儿或儿童，否则将会在碰撞或紧急制动时导致婴儿或儿童受到严重或致命的伤害。

禁止儿童操作车门、车窗及天窗

儿童操作车门、车窗及天窗时，容易夹伤手、头、颈等部位，造成严重人员伤害。

如果在行车中打开车门，容易将儿童甩出车外，造成严重人员伤害，甚至死亡。

请使用儿童锁和车窗锁止开关，以避免儿童因错误操作而发生事故。

停放车辆

禁止在易燃物周围停放车辆

不要在有大量草或纸屑等易燃物的道路上行车或停车。因为排气管很热，如果靠近易燃物，容易酿成火灾事故。

当车辆后方存有木材、胶合板时，请保持停车距离，如果距离过近，容易酿成火灾。

禁止在通风不好的场所长时间运转发动机

在车库等通风不好的场所长时间运转发动机，尾气容易聚集，从而导致一氧化碳中毒，造成严重人员伤害甚至死亡。

经济驾驶

有预见的行驶

与前方行驶的车辆保持适当距离，避免不必要的加速和制动。稳定的车速可降低燃油消耗。

减少怠速运转

若在红绿灯路口、铁路道口或堵车时，需长时间停车，应关闭发动机，减少不必要的燃油消耗。

避免不必要的负重

车辆负重和超载行驶，会增大燃油消耗。行车前，请将车辆中不必要的物品取出。

定期检查轮胎气压

轮胎气压过小会增大滚动阻力，这样会增大燃油消耗同时加剧轮胎的磨损。

定期维护保养

定期对车辆进行保养，可以保证您的车辆有较长的使用寿命和最佳的经济性。

关闭暂时不需要的电气部件

空调、加热装置等电器需要大量能量并消耗燃油，因此不需要使用这些电气部件时，请将其关闭。

关闭车窗和天窗

打开车窗或天窗会增加风阻，从而增加燃油消耗，因此在不需要时请将其关闭。

利用惯性带挡滑行

在驶近红灯或在较大坡面上下行时应该松开加速踏板，让车辆利用惯性带挡滑行。

恶劣环境驾驶建议

车辆装备

请注意，本手册包含了该车型系列的所有标准装备、国别装备和特殊装备。因此，本手册中所描述的某些装备或功能可能并未装配在您的车辆上或仅在某些市场提供。具体配置信息，请查阅相关销售资料或咨询您购车时的经销商。

雾天驾驶

开启雾灯

在雾中行车时，应打开雾灯。

按喇叭，警告行人和车辆

听到其他车辆的喇叭声时，也应立刻按喇叭回应，示意本车的位置。

低速行驶，注意安全

雾天驾驶时，应尽量低速行驶，与前车保持足够的安全车距。

请勿在行车中擦除玻璃上的雾气

由于驾驶室的内外温差较大，风窗玻璃的内侧表面常常会蒙上一层薄薄的雾气，影响驾驶员的视线。此时，使用空调除霜功能或将车窗打开一条缝隙，使内外空气温度保持一致，可避免风窗玻璃内侧表面凝结雾气。

如果想擦除风窗玻璃上的雾气，请停车后再擦拭，请勿在行车过程中擦除玻璃上的雾气。

雨天驾驶

易滑路面谨慎驾驶

雨天行驶时，经常会出现视野差、风窗玻璃结雾、路面打滑等情况，请谨慎驾驶。

在湿滑路面上进行紧急制动、加速、急打方向盘时，轮胎容易打滑，难以控制车辆，容易发生意外事故。

雨天行驶时，轮胎与地面之间容易形成水膜，此时轮胎容易失去抓地力，请减速驾驶。

警告

尽量避免在大雨、暴雨天气下行驶。

涉水驾驶

涉水驾驶前，建议开启涉水检测功能。

(▷ 第 116 页)

在静止水域行驶，车辆涉水深度应低于 900 毫米。在流动水域行驶时，涉水深度应更小一些。

在涉水行驶时，应注意前方车辆及迎面车辆激起的水波。这可能会导致涉水深度超过车辆的最大允许值。

当涉水深度 50~100 毫米时，应控制车速不高于 40 公里/小时。

当涉水深度 100~400 毫米时，应控制车速不高于 15 公里/小时。

当涉水深度超过 400 毫米时，应控制车速不高于 10 公里/小时，中途不要停车，也不要切换档位。

涉水时的注意事项

- ▷ 涉水行驶前，确认路面积水深度，如遇积水较多或水深不明情况时，车辆需绕行，禁止强行通过。
- ▷ 分析路况，不要让车辆进入未知区域，这些区域可能存在隐性障碍，如沟渠、检查井等。

- › 如在涉水过程中意外熄火时，不要试图再次启动车辆，否则可能会造成发动机的严重损坏。

涉水后的检查及保养

车辆安全驶过水面后，立即进行以下操作：

- › 检查喇叭。
- › 检查车辆所有照明。
- › 连续轻踩制动踏板几次并检查所有的制动功能是否完好。
- › 避免立即停车，应继续行驶 5~10 分钟，防止增压器及执行器拉杆等部件生锈。在行驶过程中，可以小油门加速行驶，确认车辆是否存在持续异响（金属摩擦声）。
- › 请尽快到附近服务商处进行常规检查。因为车辆在涉水行驶过程中，水、泥沙或其他异物可能附着在零部件表面或进入其内部，并可能造成系统部件损伤或故障。

⚠ 注意

- › 涉水行驶不能作为常规行驶的一部分。
- › 涉水行驶时要格外小心。
如有可能，应避免涉水行驶，必要时仅以安全可靠的方式通行。
- › 涉水行驶可能损坏发动机和电气部件等。

炎热季节驾驶

炎热季节气温高，不利于车辆正常运行和驾驶员身体健康。为保证行车安全，驾驶员应注意以下事项：

防止发动机过热

炎热季节气温高，发动机容易过热。因此，应加强对发动机冷却系统的检查、保养，及时清除散热器芯片间嵌入的杂物。

防止爆胎

车辆轮胎内的气压会随着温度的升高而升高，炎热季节气温高，更容易发生爆胎事故。

如果车辆在行驶过程中发生爆胎，应紧握方向盘，轻踩制动踏板减速，避免紧急制动或急打方向盘。否则，易使车辆失控。

防止中暑

炎热节日日照强、气温高，易发生中暑。应保持驾驶室内通风良好，禁止疲劳驾驶。

⚠ 警告

禁止将无人看管的儿童锁在车内。

- › 如果在炎热季节将儿童单独留在车内，很容易造成中暑或脱水，导致人员伤亡甚至死亡。
- › 如果将儿童单独留在车内，万一玩弄火柴、打火机等物品，很容易酿成车辆火灾事故。

⚠ 注意

禁止将打火机、喷雾罐、碳酸饮料罐、眼镜等放在车内。

- › 由于车内温度很高，如果打火机、喷雾罐中气体泄漏或罐体破裂，容易酿成车辆火灾事故。
- › 如果碳酸饮料罐破裂，饮料接触到电气部件时，很容易引起短路现象。

恶劣环境驾驶建议

› 由于车内温度很高，容易使树脂镜片或眼镜变形，造成龟裂。

寒冷季节驾驶

对于柴油车型

在寒冷季节，由于下列情况而导致车辆无法启动时，禁止使用热水浇高压油泵及相关油管，否则可能导致机械故障。

- › 加注了错误规格（不适用当前温度）的柴油。
- › 加注了不符合 GB19147 标准或类似标准的柴油。

出现上述情况时，请联系服务商寻求帮助或将车辆转移至温暖环境等车辆温度回升。

冬季轮胎

在寒冷季节温度较低时，由于标准轮胎的特殊特性（轮胎宽度、橡胶成分及花纹类型等），轮胎弹性降低，进而削弱牵引力和制动力，并伴随胎噪增大问题，严重时甚至会导致标准轮胎产生裂纹及异常磨损等永久性损坏。因此，在温度低于 7°C 时，请使用冬季轮胎。冬季轮胎可大大改善车辆的操纵稳定性，还可提高车辆的制动响应，缩短制动距离。

i 提示

带有 M+S 标记的全天候轮胎，虽然有较好的寒冷季节性能，但通常情况下仍不能达到冬季轮胎的性能，冰雪或结冰路面行驶时，仍需更换冬季轮胎。

⚠ 警告

冬季轮胎虽可改善汽车的冬季行驶性能，但切勿冒险行驶，仍须谨慎！

› 务必根据能见度、天气状况、道路和交通状况调整车速和驾驶方式。

› 行驶时，切勿超过所装冬季轮胎上标明的车速和载荷等级限制。

⚠ 注意

冬季轮胎的花纹磨损严重时，将在很大程度上丧失其在寒冷季节的适用性。如果冬季轮胎已经老化，那么即使轮胎花纹磨损不明显，也会在很大程度上丧失其在寒冷季节的适用性。冬季轮胎的具体更换标准，请向经销商进行咨询。

冬季轮胎使用须知

- › 必须遵守所在国的相关法规。
- › 必须四个车轮同时安装冬季轮胎。
- › 必须使用与标准轮胎尺寸相同的冬季轮胎。
- › 必须使用型号、尺寸（滚动周长）及花纹类型相同的冬季轮胎。
- › 冬季轮胎仅可在寒冷季节使用。
- › 请务必遵守冬季轮胎所允许的各种最高限制要求（如最高车速、最大载荷等），否则可能导致轮胎损坏，引发交通事故。
- › 不能颠倒轮胎的旋转方向。

轮胎防滑链

轮胎防滑链的使用取决于不同国家或地区的现行标准，安装轮胎防滑链必须遵守当地的法规。

轮胎防滑链只能安装在驱动轮上，不要单轮使用。安装时，请遵守轮胎防滑链制造商提供的说明并尽量紧固。

⚠ 注意

安装轮胎防滑链时，请遵守以下注意事项：

- › 轮胎防滑链的尺寸不合适或安装不当会损坏车辆制动管路、悬架、车身和轮胎等，应选择合适的轮胎防滑链并确保正确安装。
- › 安装轮胎防滑链时，应把车辆停放在远离交通的平坦地面上，打开危险警告灯，并在车辆后方放置三角警告牌。
- › 安装轮胎防滑链前，必须关闭发动机并施加驻车制动。
- › 禁止在应急车轮或小尺寸备胎上安装轮胎防滑链。
- › 禁止在胎压不足的情况下安装轮胎防滑链。
- › 当使用轮胎防滑链时，小心不要损坏铝合金轮毂。

⚠ 注意

驾驶装有轮胎防滑链的车辆时，请遵守以下注意事项：

- › 安装轮胎防滑链后，行驶车速切勿高于40公里/小时或轮胎防滑链生产厂商建议的最高车速，以二者中较低的车速为准。
- › 安装轮胎防滑链后，在驾车行驶0.5到1.0公里的路程后，一定要检查轮胎防滑链是否正确安装，以确保安全。如果轮胎防滑链松动，需重新紧固或重新安装轮胎防滑链。

- › 安装轮胎防滑链后，可能会对车辆控制有不利影响，应尽可能避免急加速、急转向和紧急制动等操作，否则可能发生意外事故。
- › 车辆行驶过程中，若您听到轮胎防滑链敲击车身或底盘，应尽快停车检查并重新紧固。如果还是有声音，降低速度，直到不再发出声音为止。
- › 避免在颠簸路面或坑洼道路上行驶。
- › 进入弯道前应充分减速，以确保能控制车辆。
- › 在无积雪的路面上要尽快拆下轮胎防滑链，否则不仅会影响行驶性能，还会严重损毁轮胎。
- › 请关闭电子稳定控制系统，否则可能触发不必要的制动或报警。

⚠ 警告

在积雪路面上停车时，请关闭发动机。

- › 如果发动机处于工作状态，而周围存有积雪时，容易使车辆尾气侵入车内，导致一氧化碳中毒，造成严重人员伤害甚至死亡。
- › 当感觉到车内侵入尾气时，可以采取以下措施：
将车辆行驶至通风的场所，并打开所有车窗。
将空调设置为外循环模式，风量调节至最大，将外界新鲜空气导入车内。

恶劣环境驾驶建议

越野驾驶提醒

- › 越野驾驶乐趣良多，但是并不意味着驾驶员可以掉以轻心，任何时候驾驶员都应该认真、谨慎对待所面对的境遇，不要在危险地区冒险行驶。否则，一旦出错就会非常危险。
- › 在越野行驶中，安全是重中之重，任何时候，我们都要将安全作为第一前提。驾驶前，应确保所有乘员均已佩戴座椅安全带，并将所有物品固定牢固，防止车辆行驶中因车内的物品移动发生危险。
- › 越野驾驶时，不要抓方向盘的辐条，否则剧烈的颠簸会扭转方向盘而使您的手受伤。
- › 如果要驶过水流，请先检查水深和河床底部的坚固程度，行驶时速度要慢，并注意避开深水区。如有需要应采取必要的安全措施以确保发动机或者其他部件不会浸水损坏。
- › 如果驶过草丛、泥地、砾石、沙地、河流之后，应检查车身底部是否粘有或夹有杂草、树枝、碎石、沙子等，请清除这类杂物，如果车辆在夹有这些杂物时继续行驶，会出现故障或引起火灾。
- › 如果驶过沙地、泥地、水泊或雪地后，请检查刹车是否有效。因附着在刹车盘周边的泥沙会影响刹车效果，并可能损坏制动系统部件。
- › 如果在尘土较多的环境下或沙地上行驶，空气滤清器将会受到严重影响，请至少带上一个备用品。在尘土较多的环境下行驶，应该每天都要检查。在沙地行驶之后要立即检查。若检查发现问题，请及时清理或更换备用品，否则可能会损坏发动机。

- › 车辆离地间隙较高，可以使驾驶员的视野更开阔，及时发现路况问题并根据不同的地形条件对驾驶方式作出相应调整。
- › 在越野驾驶后回到公路之前，应清理轮胎上的淤泥和小石子等异物，否则，在公路上高速行驶时，轮胎上的大量淤泥和石子可能给车窗等部件带来严重损伤。并检查轮胎是否完好，检查轮胎胎面和侧面有无破损迹象，确保轮胎不存在因高速行驶而引起爆胎的损伤。同时清理车灯、车窗、车窗和车牌上的泥沙和尘土。

警告

- › 车辆离地间隙及重心较高，避免高速、突然起步、急转弯、紧急制动或突兀的操控，否则可能会因不正确操作而导致车辆失控或翻车。在车顶行李架上装载货物时更应该谨慎驾驶，因装载货物将使车辆重心再次升高。
- › 遇到侧风天气时，必须减速慢行。车辆离地间隙及重心较高，更易受侧风影响，降低车速可以更好地控制车辆。
- › 在崎岖道路行驶时，不要开车过快、跳跃或者撞击物体，否则会引起车辆失控或翻车，造成严重伤亡，还可能严重损坏悬架和底盘。
- › 当车辆需要在陡坡上行驶时，最好沿陡坡直上或直下，不要在陡坡上横向行驶。因重心高在陡坡上横向行驶时可能导致车辆发生侧翻事故。

检查保养建议

一旦越野经过沙地（多尘路况）、泥地、水泊、盐碱路等恶劣路况后，请及时检查下列事项，并根据需要进行保养或修理：

- › 检查喇叭。
- › 检查车辆所有照明。
- › 检查车辆底部是否有漏油、漏液现象。
- › 检查车辆底部各部件是否正常无损，及时清理干草等杂物，排除引发故障和火灾的隐患。
- › 检查差速器、变速器和分动器（若装配）是否有进水或泥浆现象。
- › 检查空气滤清器及相关管路是否有进水现象。
- › 检查空气滤清器是否有进沙现象，并及时清理。
- › 检查散热器、冷凝器、油冷器、中冷器、风扇是否附着泥浆或杂物，并及时清理。
- › 及时检查电机是否有进水或进泥浆现象，并及时清理。
- › 检查轮胎胎压是否正常，轮胎胎面和侧面是否有裂痕或破损的现象。
- › 连续轻踩制动踏板几次并检查所有的制动功能是否完好。
- › 检查绞盘（若装配）是否产生积水现象。
- › 检查减振器是否出现损伤或漏油现象。

磨合期驾驶建议

车辆装备

请注意，本手册包含了该车型系列的所有标准装备、国别装备和特殊装备。因此，本手册中所描述的某些装备或功能可能并未装配在您的车辆上或仅在某些市场提供。具体配置信息，请查阅相关销售资料或咨询您购车时的经销商。

发动机

为了延长发动机的使用寿命，新发动机或大修后的发动机在正常使用前必须经过从无负荷逐步增加负荷的磨合过程。建议您遵守下列注意事项：

最初 300 公里内：

避免紧急刹车。

最初 1000 公里内：

- › 避免车辆高速行驶。
- › 不要将加速踏板踩到底，避免发动机高速运转。
- › 不要长时间恒速行驶，应经常变换车速。
- › 不要拖拽挂车或牵引其他车辆。

从 1000 公里到 1500 公里：

在保证安全的前提下，可逐渐提高车速。

注意

磨合期间，应注意发动机各系统的工作状况，如发现故障或异常现象，应先予以排除，然后再继续磨合。

变速器

为了保证最佳的换挡舒适度和延长变速器的使用寿命，新变速器、大修后的变速器或日常保养更换油液的变速器，在行驶的前 300 公里内，必须经过从无负荷逐步增加负荷的磨合过程。建议您遵守下列注意事项：

- › 建议中小油门稳定驾驶，避免激烈驾驶。
- › 避免紧急制动，特别是在车速很高，以及坡路行驶时的紧急制动。
- › 在等红绿灯、临时停车时，建议将挡位切换至 P 挡，让变速器进行自学习。

注意

- › 磨合期内，在换挡时可能会出现轻微的闯动，属于正常现象。变速器充分磨合后，此现象会消失。
- › 磨合期内，在切换至 P 挡时，机舱内可能会出现轻微的噪音、晃动，属于正常现象。变速器充分磨合后，此现象会消失。

轮胎

使用新轮胎行车的前 500 公里应特别小心。

新轮胎在开始使用时，尚无最佳附着能力，所以必须进行磨合。

制动摩擦片

新制动摩擦片在车辆行驶的前 400 公里内，还没有达到最佳的制动效果。

新制动摩擦片必须先“磨一磨”，才能达到最佳的摩擦力。如果感觉车辆制动力不足，可用力踩制动踏板使制动力提高。

在磨合期间，应避免对制动器加以特别的负荷。例如紧急制动，特别是在车速很高，以及坡路行驶时的紧急制动。

注意

- › 制动摩擦片和制动盘会发生不同程度的磨损，磨损情况在很大程度上取决于使用条件和驾驶方式。
- › 受车速、制动力和环境条件（如温度、湿度）影响，制动时可能发出噪音，这是正常现象。

电源开关

车辆装备

请注意，本手册包含了该车型系列的所有标准装备、国别装备和特殊装备。因此，本手册中所描述的某些装备或功能可能并未装配在您的车辆上或仅在某些市场提供。具体配置信息，请查阅相关销售资料或咨询您购车时的经销商。

电源模式切换

携带智能钥匙或蓝牙钥匙时，直接按压电源开关，可切换电源模式。



E3528DABB492

顺序	模式	作用
1	OFF	电气部件处于非工作状态。
2	ON	可以使用所有电气部件。

当智能钥匙或蓝牙钥匙在车内时，满足下列条件，按压电源开关，即可启动车辆。

- › 踩下制动踏板。
- › 换挡杆处于 P 挡。

⚠ 警告

行车中，禁止将电源模式切换至 OFF。

⚠ 注意

- › 禁止将智能钥匙放在仪表板上、地板上、组合仪表上或储物箱内。否则，可能无法切换电源模式。
- › 车辆未启动时，禁止将电源模式长时间置于 ON，以防止蓄电池亏电。
- › 离开车辆时，请将电源模式切换至 OFF，并且随身携带钥匙。

方向盘解锁

正常情况下

正常情况下，按压电源开关，电源模式在切换至 ON 时将同步解锁方向盘。

方向盘无法解锁时

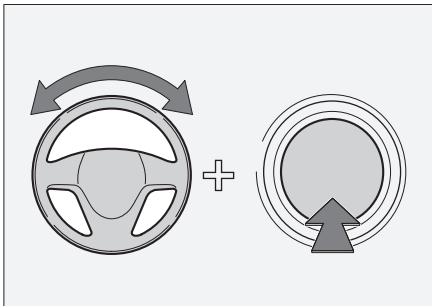

935A6ED07079

切换电源模式或启动车辆时，如果组合仪表提示电子转向锁解锁失败，此时需左右轻轻转动方向盘，同时按压电源开关，即可解锁。

车辆装备

请注意，本手册包含了该车型系列的所有标准装备、国别装备和特殊装备。因此，本手册中所描述的某些装备或功能可能并未装配在您的车辆上或仅在某些市场提供。具体配置信息，请查阅相关销售资料或咨询您购车时的经销商。

车辆启动

正常启动

1. 随身携带智能钥匙或蓝牙钥匙。
2. 调节座椅位置，采取正确的驾驶姿势。
3. 确认已施加驻车制动。
4. 确认挡位处于 P 挡。
5. 踩下制动踏板。
6. 按压电源开关，即可启动车辆。

遥控启动

遥控启动车辆的方法，请参见“钥匙按钮介绍”。（▷ 第 19 页）

紧急启动



424B1BD22D0C

当车辆提示【请确认钥匙是否在车内】时，可能是由于智能钥匙亏电造成车辆无法启动。此时请将钥匙放入前排扶手箱内带有标识的位置，然后尝试启动车辆。如无法启动，请立即联系服务商。

提示

- › 不要让冷态发动机高速或高负荷运转。
- › 尽量避免发动机长时间怠速运转。
- › 如果发动机启动困难或频繁停机，请立即联系服务商寻求帮助。

警告

- › 务必就座于驾驶员座椅后，再启动车辆。否则，可能会引发意外事故，造成人员严重受伤甚至死亡。
- › 启动车辆时，在任何情况下都不得踩下加速踏板。
- › 需要稍微移动车辆时，也必须启动车辆。否则，可能引发事故。

车辆关闭

正常关闭

1. 待车辆停稳后，将挡位切换至 P 挡。
2. 按压电源开关，即可关闭车辆。

紧急关闭

车辆行驶过程中，当出现紧急情况，如无法用正常的方法停车时，可执行以下任一操作紧急关闭发动机：

- › 长按电源开关 2 秒以上。
- › 在 2 秒内连续按压 3 次电源开关。

车辆启动与关闭

警告

- › 在发动机刚刚停机后，不要立刻接触发动机、排气管、散热器等高温部件，否则，会被烫伤。
- › 行驶中关闭发动机，可能引发碰撞或重大人身伤害。
- › 行驶中，非紧急情况请勿强行关闭发动机。

强行关闭发动机后，制动器和方向盘的动力辅助将丧失，导致踩下制动踏板时较费力且转动方向盘时较沉重。因此，关闭发动机前应尽可能减速。

提示

发动机长时间高速或高负荷运转后，建议让发动机短时间怠速运转或低速行驶一段距离，再关闭发动机。

车辆装备

请注意，本手册包含了该车型系列的所有标准装备、国别装备和特殊装备。因此，本手册中所描述的某些装备或功能可能并未装配在您的车辆上或仅在某些市场提供。具体配置信息，请查阅相关销售资料或咨询您购车时的经销商。

安全提示

警告

- 在坡度过大的路面停车容易导致意外事故，请安全驾驶，避免冒险停车。
- 当坡度过大时，驻车制动系统将不能完全制动，此时需要踩下制动踏板来防止溜车。

电动驻车制动

施加驻车制动

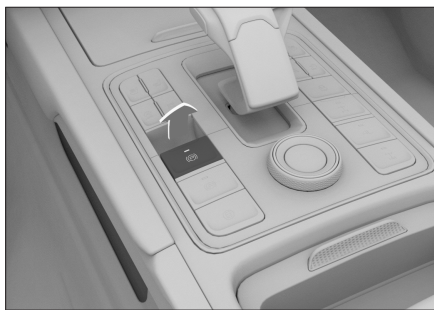

38DD515C2E60

- 停稳车辆，关闭电源开关，电动驻车制动 (EPB) 自动施加。
若不需要施加驻车制动，按住 EPB 开关再关闭电源开关即可。
- 车辆静止时，拉起 EPB 开关，即可施加驻车制动。

提示

施加驻车制动后，仪表上 (P) 驻车制动指示灯 (红色) 点亮。

紧急制动

紧急情况下，拉起 EPB 开关并保持，即可使用 EPB 系统制动车辆。

只要松开 EPB 开关或踩下加速踏板，即可取消紧急制动。

警告

只有在遇到紧急情况 (如制动踏板受到阻塞) 时，才可使用紧急制动功能。

释放驻车制动

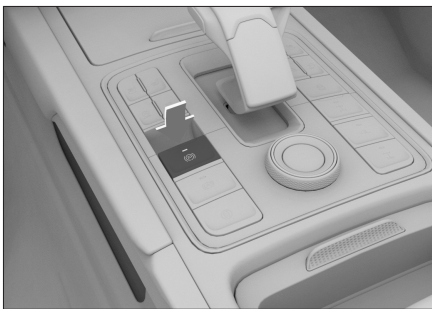

F42AAF0EFDB2

电源模式处于 ON，踩下制动踏板，按压 EPB 开关，即可释放驻车制动。

提示

- 释放驻车制动后，仪表上 (P) 驻车制动指示灯 (红色) 熄灭。
- 蓄电池断电后重连，若仪表上 (P) 驻车制动故障警告灯 (黄色) 点亮，请尝试以下操作。

驻车制动

先拉起 EPB 开关，再踩下制动踏板并按压 EPB 开关，方可正常释放 EPB。若警告灯仍点亮，请联系服务商。

自动驻车功能

当车辆在坡上、遇见红灯或走走停停时，此功能可在车辆停稳时自动制动车辆。无需长时间踩下制动踏板或频繁施加驻车制动。使驾驶更舒适，还能降低溜车的风险。



7512E6D92E20

关闭驾驶员车门，系好驾驶员安全带，启动车辆后，按压 AVH 开关，可开启或关闭自动驻车功能。

1. 开启自动驻车功能。

此时，该功能处于准备就绪状态，仪表上 (A) 自动驻车指示灯（黄色）点亮。

2. 行驶时，踩下制动踏板使车辆停稳，该功能会自动制动车辆。

此时，该功能处于工作状态，仪表上 (A) 自动驻车指示灯（绿色）点亮。

3. 踩下加速踏板，驻车制动自动解除。

若长时间未踩下加速踏板，自动驻车功能关闭，车辆自动切换为电动驻车施加制动力。

- › 松开驾驶员安全带。
- › 打开驾驶员侧车门。
- › 电源模式切换至 OFF。
- › 自动驻车功能工作超过 3 分钟。

⚠ 注意

在自动洗车、拖车等情况下，请关闭自动驻车功能。

自动驶离功能

驾驶员系好安全带，启动车辆，挂挡，踩下加速踏板，系统检测到驾驶员的驶离意图后，驻车制动会自动释放。

在坡道上为了避免出现溜车现象，需适当踩下加速踏板，增加动力输出才能完成车辆起步。

i 提示

以下情况将强制退出自动驻车功能：

车辆装备

请注意，本手册包含了该车型系列的所有标准装备、国别装备和特殊装备。因此，本手册中所描述的某些装备或功能可能并未装配在您的车辆上或仅在某些市场提供。具体配置信息，请查阅相关销售资料或咨询您购车时的经销商。

挡位介绍

驻车挡 (P)

P 挡用于辅助驻车。在 P 挡时，变速器被机械性锁定，可防止溜车。

倒挡 (R)

R 挡用于倒车。

空挡 (N)

N 挡是无动力挡位，变速系统处于不传递动力状态。

警告

- 在 N 挡临时停车时，请务必施加驻车制动或踩下制动踏板。否则，车辆可能溜车并引发事故。
- 禁止车辆空挡滑行，否则有发生事故的风险。

自动模式 (D)

正常驾驶时，建议使用 D 挡。

挡位处于 D 挡时，变速器根据车速和所要求的加速度，可以自动调整至合适的挡位，以达到最优的经济性。

手动模式 (M)

当加速超车或上下坡行驶时，建议使用 M 挡。

当处于颠簸路、坡道等路况，建议使用 M 挡的较低挡位。

换挡方法

车辆启动后，可进行正常的换挡操作。车辆起步前应一直踩下制动踏板，否则在 D、R 或 M 挡时，车辆会自行移动。

警告

为避免损坏车辆或发生事故，必须在车辆完全停止后，再换挡位。

提示

换挡操作完成后，请确认已挂入正确挡位。

挂入 P 挡

车辆静止时，按压 P 挡按钮。

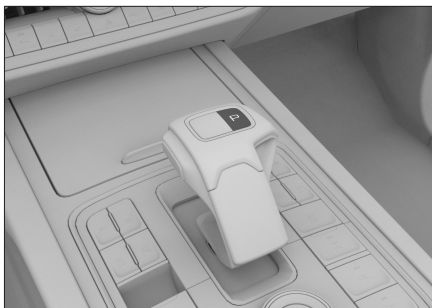

A583A6B9CFEE

提示

出现以下情况，车辆会自动切换至 P 挡。

- 车辆静止状态，将电源模式切换至 OFF 时。
- 车辆静止且未系驾驶员侧安全带，打开驾驶员侧车门时。

换挡操作

挂入 D、R、N、M 挡

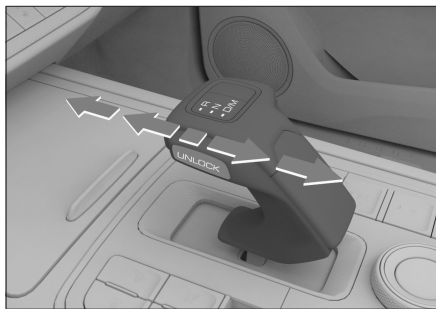

26F5EA439455

将换挡杆朝所需的方向拨动 1 格或 2 格，可切换不同挡位。仪表上会显示当前的挡位。

退出 P 挡或挂入 R 挡时，需踩下制动踏板并按压 UNLOCK 按钮；挂入 D 挡时，需踩下制动踏板。

由 D 挡切换至 N 挡，向前拨动换挡杆 1 格即可。由 R 挡切换至 N 挡，向后拨动换挡杆 1 格即可。

挂入 D 挡后，向后拨动换挡杆即可切换至 M 挡；再次向后拨动换挡杆，可切换至 D 挡。

⚠ 注意

若仪表提示变速器相关的故障信息，变速器可能会进入应急运行模式。此时，请尽快在安全地点停车，并与服务商联系。

手动模式换挡方法

i 提示

在 M 挡行驶时，如果发动机转速过低，变速器将自动调整到合适的挡位；但变速器不会在发动机转速高时自动升挡，此时请手动调节挡位。

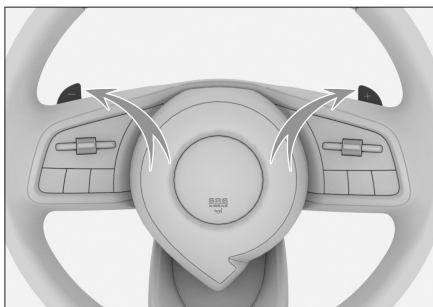

DB2729670DDA

换挡拨片可以使双手无需离开方向盘完成升挡或降挡操作。

> -：降挡拨片。

> +：升挡拨片。

使用 M 挡行驶时，拨动换挡拨片，即可实现手动升挡或降挡。

使用 D 挡行驶时，拨动换挡拨片，可临时启动 M 挡。此时拨动换挡拨片，即可实现手动升挡或降挡。

长时间拨动升挡拨片，可从 M 挡切换至 D 挡。

P 挡应急解锁

如果正常操作换挡杆不能由 P 挡切换至其他挡位，可进行 P 挡应急解锁操作。

⚠ 注意

> 出现此故障时，建议与服务商联系，由专业人员操作以解除故障。自行操作，可能会损坏车辆相关部件。

> 当需要应急解锁时，说明车辆存在问题，需要到服务商处进行检修。

1. 施加驻车制动，将电源模式切换至 ON，打开前排扶手箱。

- 按箭头方向拨动两个开关，然后将杯座取出。



- 取出胶垫。

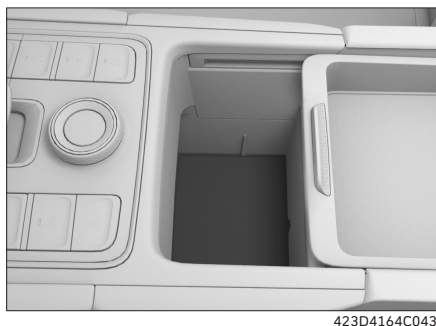

- 在方形盖板缺口处，使用布包裹的平头螺丝刀，将盖板撬开，即可见到 P 挡解锁手柄。

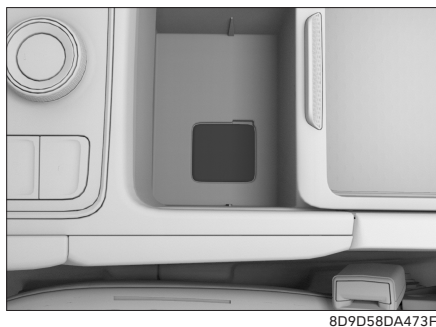

- 逆时针旋转 P 挡解锁手柄约 60 度，使其进入滑槽内。

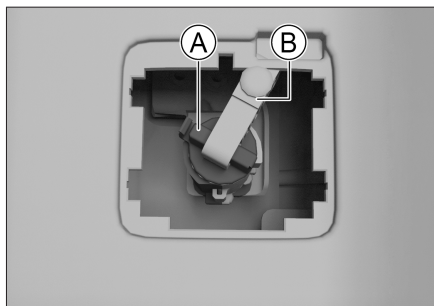

- P 挡解锁手柄

- 绳索

- 拉起绳索使解锁手柄拉升至顶部，保持约 18 秒，当看到仪表显示 N 挡或换挡杆的 N 挡指示灯点亮时，表示 P 挡解锁成功。此时变速器处于 N 挡，松开绳索。
- 当车辆移动完毕后，施加驻车制动，并按照与上述相反的操作步骤，使 P 挡解锁手柄复位。

i 提示

出现下列任一情况，变速器将自动返回至 P 挡，如果需要，请重新执行 P 挡应急解锁的操作步骤。

- › 切换电源模式。
- › 停车时，驾驶员未系安全带打开驾驶侧车门。

爬行功能

车辆启动后，切换至行驶挡位，释放驻车制动并松开制动踏板，在车辆受到的阻力较小时不需要踩下加速踏板，车辆可以缓慢爬行。

起步

- 系好安全带，并确认已施加驻车制动。

换挡操作

2. 启动车辆。
3. 踩下制动踏板，挂入 D 挡。
如果起步时需要较大牵引力（例如坡道起步等），建议挂入 M 挡。
4. 松开制动踏板，然后轻轻踩下加速踏板以使车辆加速。

i 提示

当车辆起步时，自动驶离功能将自动释放驻车制动。

› 在坡道上停车时，如有必要请抵住车轮，防止溜车。

2

驾驶

停车

1. 松开加速踏板后，踩下制动踏板。

i 提示

本车采用电子助力制动系统，与真空助力制动车型的使用体验略有不同，例如：踩下制动踏板使车辆停止后，仍可继续将其踩至最大位置（踩到底），此属于正常现象。

2. 待车辆停稳后，挂入 P 挡。
3. 根据需要施加驻车制动或直接关闭车辆。

i 提示

关闭车辆后，车辆将自动施加驻车制动。

4. 松开制动踏板。

▲ 注意

- › 在坡道上需要临时停车时，必须踩下制动踏板或施加驻车制动，禁止使用加速踏板或爬行功能来保持不溜车，否则会损伤变速器。
- › 在坡道上禁止仅使用 P 挡驻车，否则会损伤变速器。

车辆装备

请注意，本手册包含了该车型系列的所有标准装备、国别装备和特殊装备。因此，本手册中所描述的某些装备或功能可能并未装配在您的车辆上或仅在某些市场提供。具体配置信息，请查阅相关销售资料或咨询您购车时的经销商。

方向盘助力模式

单独切换：电源模式处于 ON，通过多媒体显示屏【车控车设】→【驾驶】→【方向盘助力模式】，可切换方向盘助力模式。

联动切换：在切换全地形模式时，方向盘助力模式也会联动切换。

全地形模式	方向盘助力模式
运动、雪地	运动
经济	轻便
标准、泥地、沙地、4L、岩石	舒适

提示

切换方向盘助力模式时，需满足以下条件：

- › 电动转向助力系统工作正常。
- › 车速低于 125 公里/小时。
- › 未执行明显转向操作。

轻便

增加转向助力，转向较为轻松，适用于市区等交通拥挤的驾驶环境。

舒适

适用于一般驾驶习惯。

运动

减小转向助力，增加方向盘回馈，建议在高速、雨雪等情况下使用。

全地形控制系统

车辆装备

请注意，本手册包含了该车型系列的所有标准装备、国别装备和特殊装备。因此，本手册中所描述的某些装备或功能可能并未装配在您的车辆上或仅在某些市场提供。具体配置信息，请查阅相关销售资料或咨询您购车时的经销商。

全地形控制系统

系统简介

在复杂的路面条件下，此系统根据所选择的驾驶模式，会自动地优化车辆的各个控制系统以适应相应的地形，有效提高车辆通过性、稳定性及越野能力。

模式切换

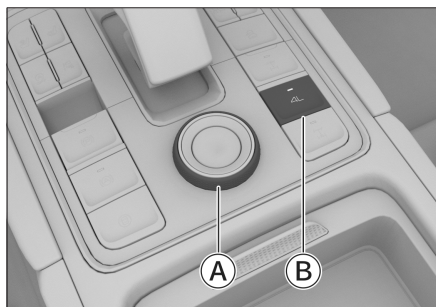

① 模式旋钮

② 四驱低速模式按钮（4L）

电源模式处于 ON，未处于 4L 模式，转动旋钮可切换标准、经济、运动、雪地、沙地、泥地模式。

启动车辆，挂入 N 挡并保持静止状态，按压 4L 按钮，可进入或退出 4L 模式。按钮上指示灯点亮，表示已进入 4L 模式，反之则表示已退出 4L 模式。

处于 4L 模式时，转动旋钮可以在 4L 和岩石模式之前切换。

提示

- › 完成模式切换后，在仪表和多媒体会有相关提示。
- › 若模式切换异常或仪表有相关提示信息，请按照提示进行操作，确认切换条件满足后，尝试重新切换。
- › 退出 4L 模式后，将自动切换至上次使用的驾驶模式。
- › 切换 4L 模式时，可能出现机械结合的撞击声及车辆轻微的闯动情况，属于正常现象。
- › 将车轮回正，可使切换 4L 模式更顺畅。
- › 在雪地、泥地、沙地、岩石和 4L 模式下，巡航系统和智能启停系统会被禁止使用，电子稳定控制系统默认为关闭状态。

注意

- › 4L 或岩石模式下行驶时，车速须低于 40 公里/小时，并减少大角度转弯，否则可能会损坏车辆部件。
- › 在成功进入和退出 4L 或岩石模式前，禁止行车，且挡位须保持在 N 挡，否则可能损坏分动器。

模式介绍

- › 标准模式：适用公路、铺装路、沥青路、水泥路或被少量冰雪覆盖的硬路面。在良好的路面为您提供优化均衡的驾驶体验。

- › 经济模式：适用公路、铺装路、沥青路、水泥路等良好路面。调校优先考虑燃油经济性，在保证驾驶质感的同时降低油耗。
- › 运动模式：适用公路、铺装路、沥青路、水泥路等良好路面。通过提升怠速转速和延迟升挡，在起步和加速时输出强劲的动力。
- › 雪地模式：适用浅雪、冰面、草地、砾石等易滑的路面行驶。车辆二挡起步，四轮驱动动力输出平顺，有良好的驾驶操纵性和稳定性。

禁止在铺装路面或者街道上使用此模式行驶。

- › 泥地模式：适用泥泞路面行驶、越野及脱困。通过电子限滑控制，充分利用各车轮的抓地力，使车辆有强劲的动力及越野能力。

禁止在铺装路面或者街道上使用此模式行驶。

- › 沙地模式：适用戈壁或者沙漠越野等干燥松软的路面。动力输出响应更加积极。

禁止在铺装路面或者街道上使用此模式行驶。

- › 4L 模式：适用于大坡度爬坡、车辆救援等路况。通过增加一级减速比，使车辆获得最大牵引力，在翻越陡坡和车辆救援时，有效提供动力支持。

禁止在铺装路面或者街道上使用此模式行驶。

- › 岩石模式：适用台阶或岩石道路的攀爬路况，并自动锁止车辆配备的差速锁，优化油门响应及扭矩输出，提高车辆的攀爬能力。

⚠ 注意

- › 不正确的使用驾驶模式会使车辆对路况做出错误响应，从而缩短悬架和传动系统的使用寿命。
- › 驾驶员应在车辆进入复杂地形之前，提前对地形进行判断且启动相应的全地形模式，避免车辆失控。

专家模式

您可根据驾驶需求自定义车辆的驱动模式、四驱模式、ESC 设置，从而使车辆更适合您的操控方式及舒适性。

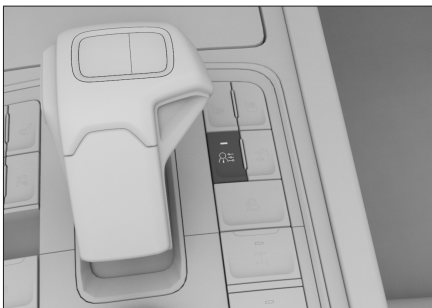

93F7EC617ACD

电源模式处于 ON，且未处于 4L 和岩石模式时，按压  专家模式按钮，多媒体会弹出相应提示界面。

触摸【进入专家模式】按钮，可进入专家模式。

i 提示

- › 当专家模式界面隐藏时，按压  专家模式按钮，可再次调出专家模式界面。
- › 为保证行驶安全，当车速超过 75 公里/小时，将无法切换专家模式。

全地形控制系统

专家模式界面



BB8FFC900E76

在专家模式界面最多可以自定义三个模式，此外还预设了【漂移】和【高速越野竞速】模式，满足不同的驾驶需求。

- › 【四驱模式】：可选择 2H、4A 和 4H。
 - 2H：两驱高速，适用于公路、铺装路、沥青路、水泥路等良好路面。
 - 4A：四驱自动，适用于公路、铺装路、沥青路、水泥路或被少量冰雪、泥沙覆盖的硬路面。
 - 4H：四驱高速，适用于附着力差的非铺装路面（如泥沙路面）。
- › 【驱动模式】：可选择平缓、舒适和激进。
 - 平缓：提高车辆燃油经济性，适用于城市道路、铺装路等平坦坚硬路面。
 - 舒适：综合车辆动力性和经济性，适用于各种路面。
 - 激进：提高车辆的动力性，带来更高级别的响应速度和驾乘感受。适用于车辆较少、行驶广阔等平坦路面。
- › 【ESC 设置】：可选择 ALL-ON、TCS&VDC-OFF 和 ALL-OFF。
 - ALL-ON：电子稳定控制系统（ESC）处于开启状态。

TCS&VDC-OFF：牵引力控制系统（TCS）、车辆动态稳定控制（VDC）处于关闭状态。

ALL-OFF：ESC 处于关闭状态。

- › 【漂移】：适用于在宽阔封闭的场地，平滑地面。适用于拥有丰富漂移驾驶技术的驾驶员通过自身车技体验驾驶的快感和乐趣。
 - › 【高速越野竞速】：适用于沙漠越野竞速。
- 触摸【重置】按钮，可恢复系统默认设置。

⚠ 注意

4H 模式下行驶时，车速须低于 80 公里/小时，并减少大角度转弯，否则可能会损坏车辆部件。

驾驶四驱车辆注意事项

- › 禁止在任何驾驶模式下做两驱轮毂测试（包含前轮不转，后轮在滚道或者冰雪路面持续打滑操作）。
- › 在车辆脱困时（例如陷入雪地、泥地、沙地等有车轮打滑工况），可能会因车轮持续打滑触发四驱系统热保护功能，此时应立即停止脱困，在确保安全的情况下停车散热，待四驱系统自动解除过热报警后，再进行脱困。
- › 过热报警解除后，建议多等几分钟时间，可使四驱系统降温更充分，性能恢复的更好。若报警长时间未解除，请联系服务商。
- › 确保车辆四轮轮胎滚动半径一致：如果更换轮胎，须保证更换后车辆使用的四条轮胎同品牌、同型号；

如果暂时无法保证轮胎一致性（包括更换非全尺寸备胎），在铺装路面或者街道上（如正常公路、水泥地面）行驶，仪表提示“四驱系统暂时锁定为 4H”时，须立即降低车速，并将驾驶模式切换为经济模式，且行驶里程需小于 50 公里。否则会损坏传动系统零部件，造成车辆严重故障。请尽快更换轮胎，确保四条轮胎的品牌型号一致；

如果轮胎胎压报警，须及时确认，及时补足胎压，消除报警。

- › 避免飘移工况操作。
- › 在铺装的路面或者街道上（如正常公路、水泥地面），不可使用雪地、泥地、沙地、岩石、4L、4H 模式行驶。
- › 4L 模式下行驶时，车速须低于 40 公里/小时，并减少大角度转弯，否则会发生报警并可能会损坏车辆部件。
- › 使用千斤顶举升雪地、泥地、沙地、岩石、4L、4H 模式下的车辆时，禁止启动车辆或转动轮胎。
否则，会使车辆脱离千斤顶并向前冲出，这十分危险。
- › 在成功进入和退出 4L 或岩石模式前，禁止行车，且挡位须保持在 N 挡，否则可能损坏分动器。

车辆装备

请注意，本手册包含了该车型系列的所有标准装备、国别装备和特殊装备。因此，本手册中所描述的某些装备或功能可能并未装配在您的车辆上或仅在某些市场提供。具体配置信息，请查阅相关销售资料或咨询您购车时的经销商。

越野巡航

系统简介

越野巡航可使您不用脚踏加速踏板或制动踏板，而使车辆保持在设定的车速行驶。当车辆在越野路况、较为颠簸的路况或当车辆脱困情况下即可使用。

i 提示

- › 由于越野巡航是为车辆在越野路况行驶时而设计的，所以巡航车速为 4~12 公里/小时。
- › 由于受路况影响，巡航车速可能有小幅波动，属于正常现象。

! 警告

- › 越野巡航仅是一种辅助工具，不能代替驾驶员对道路及交通状况的判断，更不能代替驾驶员驾驶。在任何情况下，驾驶员都应该对车辆的安全性负责，必须时刻集中精力谨慎驾驶。
- › 不正确地使用越野巡航可能会导致撞车事故。

若长时间持续使用，可能会导致部分系统过热，此时仪表上将显示报警信息，且  越野巡航指示灯熄灭。出现以上情况，请立即将车辆停放到安全地点以使系统冷却。

- › 当车辆在越野巡航工作时出现单侧车轮打滑情况，请及时锁止车辆前后桥差速锁。

i 提示

在某些情况下，越野巡航可能无法保持固定低速，从而可能导致事故。例如：

- › 坡度较大的坡。
- › 特别崎岖不平的路面。
- › 积雪、冰面道路或其他湿滑路面等。



i 提示

车辆处于高速行驶时，越野巡航功能无法使用。

系统关闭



FCF39E184339

1. 按压挡杆附近的  越野巡航按钮，可开启越野巡航功能。再次按压可关闭。仪表上  越野巡航指示灯（灰色）点亮，表示系统开启，并处于准备状态。

i 提示

开启越野巡航时，必须满足以下条件：

- › 驾驶员侧车门完全关闭。
- › 启动车辆，挂入 N 挡。
- › 车辆处于 4L 或岩石模式。

› 释放驻车制动。

2. 挂入 D/M 挡，越野巡航可自动进入巡航工作状态。

仪表上  越野巡航指示灯（绿色）点亮，表示系统已进入工作状态。

巡航车速设置

巡航车速共有 9 个挡位，通过以下方法可设置巡航车速挡位，并在仪表上显示。

› 参照图示箭头拨动控制拨杆，可调整设定车速。

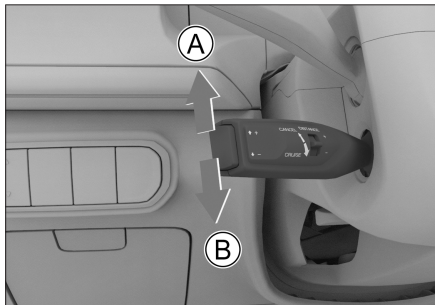

06365491DF75

Ⓐ 加速

Ⓑ 减速

› 踩下加速踏板或制动踏板，将车速调整到需要的巡航挡位后松开踏板。

i 提示

若巡航车速超过 20 公里/小时，越野巡航进入待机状态；若巡航车速超过 35 公里/小时，越野巡航自动关闭。

以下列出了部分典型地形及推荐的越野巡航挡位，请参考：

越野巡航挡位 (参考值)	路况
1 挡 ~ 2 挡	岩石路面、凹凸路面（下坡）、交叉轴路面等
3 挡 ~ 4 挡	凹凸路面（上坡）、碎石路面（下坡）等
5 挡 ~ 6 挡	雪地、泥地、碎石路面（平路或上坡）等
7 挡 ~ 9 挡	沙地、泥泞路面、草地等

转向辅助

车辆装备

请注意，本手册包含了该车型系列的所有标准装备、国别装备和特殊装备。因此，本手册中所描述的某些装备或功能可能并未装配在您的车辆上或仅在某些市场提供。具体配置信息，请查阅相关销售资料或咨询您购车时的经销商。

转向辅助（坦克转弯）

系统简介

越野巡航处于开启状态时，可以开启转向辅助功能，在保持设定车速的前提下改善车辆越野性能，有效减小转弯半径，进而提高转弯性能。

使用方法

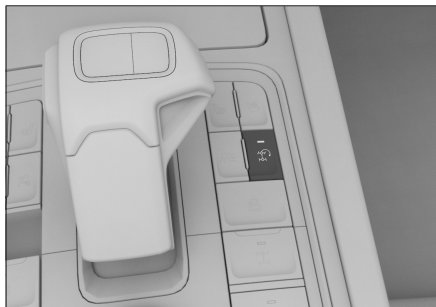

03F58E67515A

1. 开启越野巡航后，按压  转向辅助按钮，可开启转向辅助功能。再次按压可关闭。

仪表盘上  转向辅助指示灯（灰色）点亮，表示功能开启，并处于准备状态。

2. 挂入 D/M 挡，打满方向盘（逆时针或顺时针将方向盘转到底），松开制动踏板，转向辅助进入工作状态。

仪表盘上  转向辅助指示灯（绿色）点亮，表示转向辅助进入工作状态。

提示

使用转向辅助功能，必须满足以下条件：

- › 后桥电控差速锁未锁止。
- › 未深踩加速踏板和制动踏板。

提示

此功能在越野巡航最低车速时使用效果最佳。

当车速超过 10 公里/小时，转向辅助进入待机状态；当车速超过 30 公里/小时，转向辅助自动关闭。

注意

禁止在铺装路面上使用转向辅助功能，否则会加快机械部件损伤及轮胎磨损。

车辆装备

请注意，本手册包含了该车型系列的所有标准装备、国别装备和特殊装备。因此，本手册中所描述的某些装备或功能可能并未装配在您的车辆上或仅在某些市场提供。具体配置信息，请查阅相关销售资料或咨询您购车时的经销商。

越玩越野

通过多媒体显示屏  应用 → 【越玩越野】，可进入越野模式界面，可查看越野相关信息和设置相关功能。

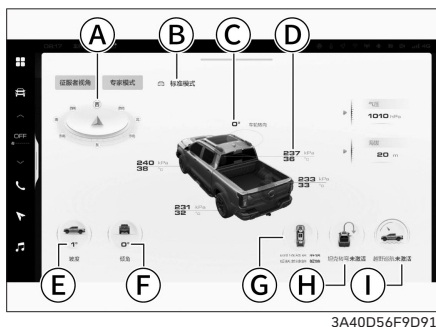

3A40D56F9D91

- Ⓐ 车头朝向
- Ⓑ 驾驶模式
- Ⓒ 车轮转角
- Ⓓ 胎压胎温
- Ⓔ 俯仰角
- Ⓕ 侧倾角
- Ⓖ 差速锁及分动器状态
- Ⓗ 坦克转弯状态
- Ⓘ 越野巡航状态

征服者视角

开启征服者视角后，随着车辆的行驶，将可以看到机舱下方的影像。此功能可以辅助驾驶员在比较复杂的路况行驶。

车速超过一定值后，此功能将自动关闭。

专家模式

详细介绍参见“全地形控制系统”→“专家模式”。（▷ 第 109 页）

坦克转弯（转向辅助）

详细介绍参见“转向辅助”。（▷ 第 114 页）

越野巡航

详细介绍参见“越野巡航”。（▷ 第 112 页）

涉水检测

车辆装备

请注意，本手册包含了该车型系列的所有标准装备、国别装备和特殊装备。因此，本手册中所描述的某些装备或功能可能并未装配在您的车辆上或仅在某些市场提供。具体配置信息，请查阅相关销售资料或咨询您购车时的经销商。

涉水检测

系统简介

车辆涉水行驶时，驾驶员可打开涉水检测功能，系统将实时探测路面积水信息，同时结合车辆行驶信息，对涉水行驶存在的风险进行提示。

警告

此功能仅是一种辅助工具，不能代替驾驶员对外界情况的判断。在任何情况下，驾驶员都应该对车辆的安全性负责，并在涉水行驶时，随时观察车辆周边情况。

此功能并非适用于所有工况，可能会存在探测失常和探测不精确的情况。

此功能不能确保车辆在遭遇洪水、深水、河流、暴雨等行驶工况复杂的情况下安全行驶。

使用方法

通过多媒体显示屏  应用 → 【涉水检测】，可开启涉水检测功能，并调出涉水检测界面。

在此界面可查看车辆姿态、最大涉水深度、报警提示、工作状态提示等相关信息。

驾驶员请根据界面提示信息并结合行驶工况，调整驾驶方式。

提示

使用车辆某些功能时，涉水检测功能将暂停工作。例如：泊车辅助和越野巡航的相关功能。

车辆装备

请注意，本手册包含了该车型系列的所有标准装备、国别装备和特殊装备。因此，本手册中所描述的某些装备或功能可能并未装配在您的车辆上或仅在某些市场提供。具体配置信息，请查阅相关销售资料或咨询您购车时的经销商。

差速锁简介

当某个驱动轮打滑时，差速锁可以确保另一侧驱动轮仍然能够获得足够的扭矩，以使车辆获得较大的驱动力，从而脱离困境。

⚠ 注意

- › 禁止对车辆的动力总成和传动系统进行改装，以免损坏差速锁。
- › 禁止在铺装路面使用差速锁。
- › 差速锁仅用于车辆脱离困境时使用，脱困后应立即解除差速锁。
- › 差速锁锁止后应小心控制车辆，禁止紧急转向，否则会严重影响车辆的稳定性，增加事故风险。

后桥电控差速锁

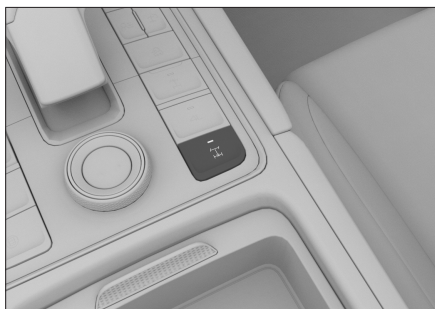

5450E0099542

手动锁止和解锁

i 提示

必须满足以下基本条件，才能正常锁止：

- › 车速小于 5 公里/小时。
- › 左右轮速差小于 50 转/分时。
- › 未使用转向辅助功能。

启动车辆，按压  按钮，可锁止或解锁后桥差速锁。

当按钮上指示灯点亮，且仪表上  后桥差速锁指示灯（绿色）点亮时，表示后桥差速锁锁止成功。

当按钮上的指示灯和仪表上  后桥差速锁指示灯（绿色）熄灭时，表示后桥差速锁解锁成功。

如果按钮上指示灯闪烁几秒钟后熄灭，且仪表上  后桥差速锁指示灯（黄色）闪烁几秒钟后熄灭，表示后桥差速锁锁止失败。请确认条件满足后再操作。

⚠ 注意

差速锁锁止后，应减少大角度转弯，否则可能会损坏车辆部件。

i 提示

当车辆出现解锁困难时，可以左右轻打方向盘辅助车辆解锁。

超速报警

在后桥差速锁锁止时行驶，若按钮上指示灯闪烁，且仪表上  后桥差速锁指示灯（绿色）闪烁，表示车速过高，请降低车速。

差速锁

超速自动解锁

在后桥差速锁锁止时行驶，若车速超过 40 公里/小时，后桥差速锁将自动解锁。

前桥电控差速锁



C68E6BB93391

手动锁止和解锁

i 提示

必须满足以下基本条件，才能正常锁止：

- › 车速小于 5 公里/小时；
- › 后桥差速锁处于锁止状态。
- › 驾驶模式处于 4L 模式。
- › 左右轮速差小于 50 转/分时。

按压  按钮，可锁止或解锁前桥差速锁。

当按钮上的指示灯点亮，且仪表上  前桥差速锁指示灯（绿色）点亮时，表示前桥差速锁锁止成功。

当按钮上指示灯和仪表上  前桥差速锁指示灯（绿色）熄灭时，表示前桥差速锁解锁成功。

如果按钮上的指示灯闪烁几秒钟后熄灭，且仪表上  前桥差速锁指示灯（黄色）闪烁几秒钟后熄灭，表示前桥差速锁锁止条件不满足。请确认条件满足后再操作。

i 提示

- › 解锁后桥差速锁时，前桥差速锁也会同步解锁
- › 驾驶模式退出 4L 模式后，前桥差速锁将自动解锁。
- › 当车辆出现解锁困难时，可以左右轻打方向盘辅助车辆解锁。

! 注意

差速锁锁止后，应减少大角度转弯，否则可能会损坏车辆部件。

超速报警

在前桥差速锁锁止时行驶，若按钮上指示灯闪烁，且仪表上  前桥差速锁指示灯（绿色）闪烁，表示车速过高，请降低车速。

超速自动解锁

在前桥差速锁锁止时行驶，若车速超过 40 公里/小时，前桥差速锁将自动解锁。

车辆装备

请注意，本手册包含了该车型系列的所有标准装备、国别装备和特殊装备。因此，本手册中所描述的某些装备或功能可能并未装配在您的车辆上或仅在某些市场提供。具体配置信息，请查阅相关销售资料或咨询您购车时的经销商。

智能启停系统简介

智能启停系统可帮助节省燃油并减少二氧化碳排放。

智能启停系统可以使车辆在静止时（如等红灯时），发动机自动关闭。在有驾驶需求时，发动机自动快速启动。

智能启停使用方法

开启/关闭系统

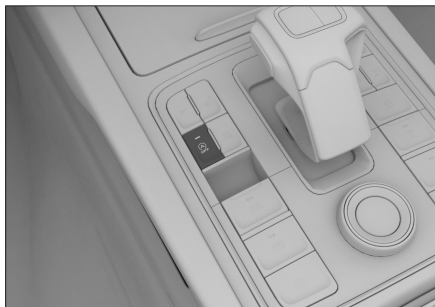

FFA8D7C802DA

电源模式处于 ON，按压  智能启停按钮，可以开启或关闭智能启停。按钮上指示灯点亮，表示智能启停已关闭。

⚠ 注意

涉水行驶前，请关闭智能启停系统。

使用方法

- › D 挡行驶时，深踩下制动踏板使车辆停稳，且不要松开制动踏板，即可实现发动机自动停机。
- › 自动停机状态下，松开制动踏板，发动机将自动启动。

i 提示

必须满足以下基本条件，智能启停系统方可正常使用：

- › 机舱盖处于关闭状态。
- › 驾驶员侧车门处于关闭状态。
- › 驾驶员已经正确佩戴安全带。
- › 车辆每次停车并起步后，车速已超过 10 公里/小时。

i 提示

- › 自动停机状态下，施加电动驻车制动或自动驻车功能处于工作状态，松开制动踏板，发动机不会自动启动。
- › 自动停机状态下，踩下加速踏板或挂入 N 挡、P 挡以外的挡位时，发动机将自动启动。

智能启停安全功能

装配 GW4D24 发动机的车型

出现以下情况，发动机将无法实现自动停机：

- › 发动机水温尚未达到能使智能启停系统正常工作的最低温度时。
- › 空调系统的工作状态不允许发动机自动停机时。
- › 12 伏蓄电池电量或电压低于限定值时。
- › 12 伏蓄电池温度高于或低于限定值时。

智能启停系统

2

驾驶

- › 自动变速器工作状态不满足停机时。
- › 方向盘转动的角度过大时。
- › 海拔较高时。
- › 环境温度超出允许范围时。
- › 行驶路面坡度较大时。

- › 起动机频繁启动且次数超限时。
- › 处于不允许停机的驾驶模式时。
- › 某些不允许停机的系统处于激活状态时。
例如陡坡缓降系统、巡航系统、颗粒捕集器再生。

自动停机状态下出现以下情况，发动机将不能自动启动：

- › 打开驾驶员侧车门。
- › 打开机舱盖。
- › 松开驾驶员侧安全带。

此时，只能通过电源开关启动发动机。

自动停机状态下出现以下情况，发动机将自动启动：

- › 手动关闭智能启停系统时。
- › 车辆出现溜坡，且车速大于 3 公里/小时。
- › 12 伏蓄电池电量或电压低于限定值时。
- › 12 伏蓄电池温度高于限定值时。
- › 空调系统的工作状态需要启动发动机时。
- › 转动方向盘时。
- › 切换至不允许停机的驾驶模式时。
- › 由 D 挡切换至 M 挡或 R 挡时。

⚠ 注意

- › 禁止自行更换或拆卸 12 伏蓄电池。
如果需要更换蓄电池，务必到服务商处进行更换。否则可能会损坏蓄电池传感器，导致系统无法正常工作。

- › 因 12 伏蓄电池电量不足而导致车辆无法启动时，可使用跨接启动方法。
不能使用其他电源为本车蓄电池充电，否则会导致智能启停系统失效，建议采用车辆自身的发电系统进行充电。

装配 GW6Z30 发动机的车型

出现以下情况，发动机将无法实现自动停机：

- › 发动机水温尚未达到能使智能启停系统正常工作的最低温度时。
- › 空调系统的工作状态不允许发动机自动停机时。
- › 48 伏动力电池电量、电压、功率低于限定值时。
- › 自动变速器工作状态不满足停机时。
- › 方向盘转动的角度过大时。
- › 海拔较高时。
- › 环境温度超出允许范围时。
- › 行驶路面坡度较大时。
- › 处于不允许停机的驾驶模式时。
- › 某些不允许停机的系统处于开启状态时。
例如陡坡缓降系统、巡航系统。

自动停机状态下出现以下情况，发动机将不能自动启动：

- › 打开驾驶员侧车门。
- › 打开机舱盖。
- › 松开驾驶员侧安全带。

此时，只能通过电源开关启动发动机。

自动停机状态下出现以下情况，发动机将自动启动：

- › 手动关闭智能启停系统时。

- › 车辆出现溜坡，且车速大于 3 公里/小时。
- › 12 伏蓄电池电量低于限定值时。
- › 48 伏动力电池电量、电压、功率低于限定值时。
- › 空调系统的工作状态需要启动发动机时。
- › 转动方向盘时。
- › 切换至不允许停机的驾驶模式时。
- › 由 D 挡切换至 M 挡或 R 挡时。

注意

- › 禁止自行更换或拆卸 12 伏蓄电池。
如果需要更换蓄电池，务必到服务商处进行更换。否则可能会损坏蓄电池传感器，导致系统无法正常工作。
- › 禁止自行更换或拆卸 48 伏动力电池。
如果需要更换动力电池，务必到服务商处进行更换。
- › 因 12 伏蓄电池电量不足而导致车辆无法启动时，可使用跨接启动方法。
不能使用其他电源为本车蓄电池充电，否则会导致智能启停系统失效，建议采用车辆自身的发电系统进行充电。

泊车辅助系统

车辆装备

请注意，本手册包含了该车型系列的所有标准装备、国别装备和特殊装备。因此，本手册中所描述的某些装备或功能可能并未装配在您的车辆上或仅在某些市场提供。具体配置信息，请查阅相关销售资料或咨询您购车时的经销商。

泊车辅助系统传感器

泊车辅助系统通过摄像头和雷达传感器探测车辆周边的交通情况，并根据探测结果辅助驾驶员采取相应的措施，以提升泊车时的安全性和舒适性。

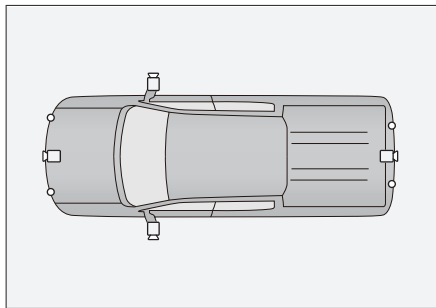

0073E65E0428

图示	说明	位置
	摄像头	前格栅上； 货箱门上； 左右外后视镜上。
	超声波雷达	前后保险杠上

i 提示

因车型配置不同，传感器类型及数量可能有所差异，请以实车为准。

⚠ 警告

- › 泊车辅助系统仅是一种辅助工具，不能代替驾驶员对外界情况的判断。在任何情况下，驾驶员都应该对车辆的安全性负责，并在泊车或类似操作时，随时观察车辆周边情况。
- › 泊车辅助系统存在盲点，可能探测不到某些区域的障碍物。因此，在泊车或类似操作时，请务必确保车辆附近没有儿童或动物。

⚠ 注意

- › 倒车时，应确认货箱门已完全关闭。
- › 禁止敲击摄像头、雷达。
- › 不可用高压水枪正对摄像头、雷达进行冲洗。否则，可能会造成系统故障或引起火灾等。
- › 禁止使用具有磨损性或尖锐的物体清洁摄像头、雷达，请用软布擦拭或用水（低水压）清洗，将摄像头或雷达表面洗干净。

i 提示

泊车系统工作时，受超声波雷达特性影响，以下情况下可能造成泊车系统对障碍物识别效果下降或不识别，导致车辆损坏，包括但不限于：

- › 处于雷达探测盲区的物体，例如较矮小的物体、保险杠下的物体、离车辆太近或太远的物体。
- › 无法探测到的悬空物体，例如消防箱、车辆后备胎、货车车尾。

- › 周围有同频率的超声波杂音，例如金属声、高压气体排放声、车辆喇叭正对雷达鸣叫时。
- › 障碍物是铁丝网、篱笆、细柱、绳索、购物车、两轮车等细小无法反射有效声波的物体。
- › 障碍物是雪、棉质或表面易吸收声波的物质时。
- › 障碍物为表面不反射探测信号的物体和穿此类衣服的人员时。
- › 障碍为锥状物体或表面倾斜物体时。
- › 障碍为墙角、车辆尾部等直角类物体。
- › 在草地或崎岖不平的路面。
- › 当牌照弯曲、翘起或安装了较大的牌照装饰架时。
- › 超声波雷达受损、错位或被异物遮挡（例如隐形车膜）。
- › 为保证系统正常工作，必须使传感器保持清洁，无积雪和冰等覆盖物。

防撞雷达

系统简介

防撞雷达是一种雷达探测装置。在泊车时，通过传感器检测车辆的前方和后方是否有障碍物以及障碍物距离的远近，并用声音提示，从而辅助驾驶员安全、轻松地泊车。

使用方法

开启和关闭方法与全景环视影像相同。

探测范围及报警方式

雷达传感器位置	探测范围 [米]
前部侧边	0.6
后部中央	1.5

开启防撞雷达后，如果传感器在探测范围内探测到障碍物，就会开始报警。

随着车辆与障碍物距离的缩短，报警声音的频率将逐渐升高，当障碍物与车辆的距离在约 0.4 米以内时，长鸣报警，此时不得再继续行车，以避免发生碰撞。

全景环视影像

系统简介

本系统通过四个摄像头摄取车辆周边影像，并将影像信号输送到显示屏进行显示，从而辅助驾驶员安全、轻松地操控车辆，避免碰撞。

使用方法

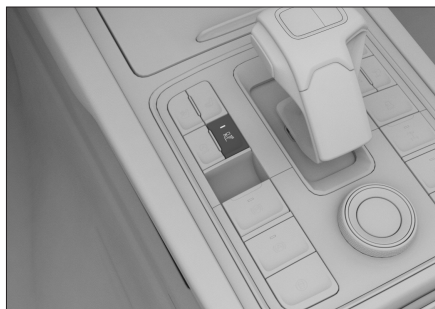

48971E19D14A

- › 电源模式处于 ON 或启动车辆，按压  按钮，可开启或关闭全景环视影像。
- › 挂入 R 挡，全景环视影像自动开启。
- › 挂入 P 挡，全景环视影像自动关闭。

泊车辅助系统

界面介绍



A3AF7040DB82

- ① 俯视图区域
- ② 影像区域
- ③ 视图标识

2D 视图模式下，指示当前视图的方位。

- ✖：触摸此按钮，退出全景环视影像。
- 【视图切换】：触摸此按钮，视图模式在 2D 与 3D 之间切换。

- 【透明底盘】：触摸此按钮，可以开启或关闭透明底盘功能。

功能开启后，随着车辆行驶，影像界面逐渐显示车辆下方的路面信息。

- 【辅助视角】：触摸此按钮，影像视角在默认视角、车轮视角、车辙视角之间切换。

- 【智能视角】：触摸此按钮，可以开启或关闭智能视角切换功能。功能开启后：

D 挡时，若前雷达检测到障碍物距离车身小于等于 0.6 米，自动切换至前俯视影像。

R 挡时，若后雷达检测到障碍物距离车身小于等于 1 米，自动切换至后俯视影像。

障碍物排除后，自动切换至之前影像。

- 【雷达报警音】：触摸此按钮，可以开启或关闭雷达报警音。

自动视角切换

挂入 D 挡，自动切换至前视影像；挂入 R 挡，自动切换至后视影像；D 挡时，开启转向灯，影像区域自动切换至前轮影像。

手动视角切换

车速低于 10 公里/小时，可以手动切换视角。

2D 视图模式下，触摸俯视图车辆周边区域，可以切换至该区域所对应的视角影像。

3D 视图模式下，触摸俯视图区域，将显示方位按钮。滑动方位按钮，影像区域将显示不同视角的影像；触摸机舱盖上按钮，开启机舱透明功能，随着车辆行驶，影像界面逐渐显示机舱下方的路面图像。

泊车设置

通过多媒体显示屏【车控车设】→【泊车】，可对泊车辅助相关功能进行设置，具体设置项目请以实车为准。

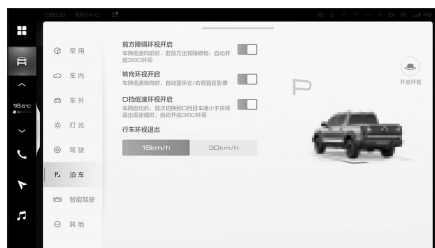

B2FD0F5C1CBA

前方障碍环视开启

开启此功能后，若前行车速低于 10 公里/小时且探测到障碍物时，前雷达及影像系统自动开启。若车辆在一定时间内停止靠近障碍物或车辆远离障碍物或车辆施加驻车制动，系统自动关闭。

转向环视开启

开启此功能后，D 挡低速行驶时，开启转向灯或转动方向盘一定角度，全景环视影像自动开启。方向盘回正或车速超过一定值时，系统自动关闭。

D 挡低速环视开启

开启此功能后，启动车辆且首次切换至 D 挡时，全景环视影像自动开启。当车速超过【行车环视退出】的设定值时，全景环视影像自动关闭。

行车环视退出

当车速超过设定值时，全景环视影像自动关闭。

开启环视

触摸此按钮，可以开启全景环视影像。

胎压监测系统

车辆装备

请注意，本手册包含了该车型系列的所有标准装备、国别装备和特殊装备。因此，本手册中所描述的某些装备或功能可能并未装配在您的车辆上或仅在某些市场提供。具体配置信息，请查阅相关销售资料或咨询您购车时的经销商。

胎压监测系统简介

胎压监测系统（TPMS）可以实时监测轮胎压力和温度，并在轮胎出现异常时及时报警，以提醒驾驶员采取相应措施，从而避免发生事故。

⚠ 注意

- › 使用补胎液（服务商提供的补胎液除外）、化油器清洗剂、暴充器等轮胎维修方式，可能会损坏胎压传感器，导致 TPMS 无法正常工作。
- › 如果更换的轮胎为非纯正备件，TPMS 可能无法正常工作。
- › 胎压传感器安装于轮胎内部气门嘴附近，补胎或者更换轮胎时，请联系服务商进行处理，以避免不正确的操作损坏胎压传感器，导致 TPMS 无法正常工作。
- › 安装了轮胎防滑链或车轮被覆盖时，TPMS 可能无法正常工作。
- › TPMS 可能因无线电干扰而无法正常工作。

ℹ 提示

- › TPMS 并不能取代正常的轮胎保养。即使 TPMS 没有报警，也应该经常检查轮胎并确保胎压正常。

- › 车辆行驶所产生的热量、外部环境以及行驶时间等因素会影响轮胎压力。一般情况下，胎压会有 30 千帕左右的波动，这是正常现象。
- › TPMS 不能监测备胎的胎压。

自学习功能

更换轮胎或轮胎换位后可通过自学习功能自动完成数据更新。

需停车超过 16 分钟后，启动车辆以高于 30 公里/小时的车速持续行驶约 9 分钟，系统将自动完成胎压学习与定位。

如果自学习失败，请尽快与服务商联系，重新设置 TPMS。

胎压监测及报警

按压方向盘上的  首页按钮，仪表切换至行驶数据界面，然后上下拨动调节按钮使界面切换至胎压监测界面，可以实时查看四个在用轮胎的压力和温度信息。



C1CACEFADC0D

当轮胎压力过低或温度过高时，仪表将进行如下报警：

- › 仪表信息中心显示相应的报警界面，异常轮胎图标显示为红色，并发出声音报警。
- › 仪表上的 (!) 胎压监测系统警告灯（黄色）点亮。

如果行车中出现轮胎报警信息，应避免急转弯和紧急制动。请降低车速，驶入安全地带，尽快停车，并联系服务商进行故障处理。

疲劳驾驶提醒系统

车辆装备

请注意，本手册包含了该车型系列的所有标准装备、国别装备和特殊装备。因此，本手册中所描述的某些装备或功能可能并未装配在您的车辆上或仅在某些市场提供。具体配置信息，请查阅相关销售资料或咨询您购车时的经销商。

疲劳驾驶提醒简介

疲劳驾驶提醒系统通过不断检测驾驶员对车辆的操作，并由此识别驾驶员的疲劳程度。如果系统识别到驾驶员处于疲劳状态，则发出声音和视觉报警，提醒驾驶员小心驾驶。

警告

- 禁止疲劳驾驶。
长途驾驶一定要安排合理的停车间隔，保证充分休息。
- 驾驶员始终有责任确保自己具备良好的驾驶状态。
- 疲劳驾驶提醒只是一种辅助功能，可能无法真实的监测驾驶员疲劳。在某些情况下，该系统可能会将正常的驾驶操作判断为疲劳。

疲劳驾驶提醒使用方法

通过多媒体显示屏【车控车设】→【驾驶】，可开启或关闭疲劳驾驶提醒功能。

疲劳报警

当系统监测到以下情况时，仪表将显示“请注意休息”的报警界面，并伴随声音报警。

- 驾驶员系好安全带且车速超过 65 公里/小时，系统检测到驾驶员处于疲劳驾驶状态。

- 连续驾驶达到 4 小时。

警告

- 此功能不可用于扩大驾驶限制。长途驾驶一定要安排定时的停车间隔，保证充分休息。
- 在某些情况下，尽管驾驶员很疲劳但驾驶能力未受影响。在此情况下，系统可能不会发出任何警告。由于这一原因，在驾驶员有疲劳迹象时，无论系统是否发出警告，都需要适当停车休息。

提示

如果车速低于 65 公里/小时，即使驾驶员出现疲劳迹象，系统也不会发出警告。

车辆装备

请注意，本手册包含了该车型系列的所有标准装备、国别装备和特殊装备。因此，本手册中所描述的某些装备或功能可能并未装配在您的车辆上或仅在某些市场提供。具体配置信息，请查阅相关销售资料或咨询您购车时的经销商。

智能驾驶辅助系统传感器

智能驾驶辅助系统通过摄像头探测车辆前方的交通情况，并根据探测结果辅助驾驶员采取相应的措施，以提升驾驶车辆时的安全性和舒适性。

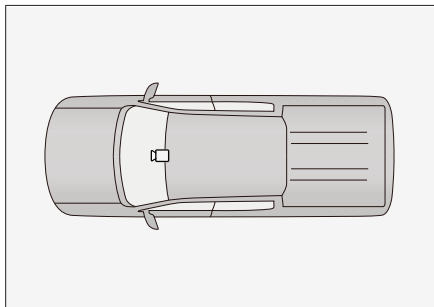

AD0A1E33D2E0

图示	说明	位置
	摄像头	内后视镜底座附近

i 提示

因车型配置不同，传感器类型及数量可能有所差异，请以实车为准。

⚠ 警告

- › 智能驾驶辅助系统仅是一种辅助工具，不能代替驾驶员对道路及交通状况的判断，更不能代替驾驶员驾驶车辆。在任何情况下，驾驶员都应该对车辆的安全性负责，必须时刻集中精力谨慎驾驶。
- › 车辆加装牵引装置后或牵引其他车辆时，智能驾驶辅助系统无法正常工作，请关闭智能驾驶相关功能。

关于摄像头

用于识别车道线、交通标志、车辆前方目标等，为智能驾驶辅助功能提供相关信息。

⚠ 警告

- › 严禁私自拆卸或改装摄像头。
- › 当摄像头无法正常工作时，依赖于摄像头提供车道线、交通标志、目标信息的功能会受限。
- › 摄像头的探测范围是有限的，无法探测到极限范围以外的目标。
- › 当摄像头出现故障或损坏时，请及时联系服务商进行维修或更换。

⚠ 警告

许多因素会影响摄像头的性能，导致探测性能下降、探测延迟、探测错误，这些因素包括但不限于：

- › 夜间照明条件差的情况。
- › 雨、雪、雾等能见度差的天气情况。
- › 道路起伏或道路不平引起车辆晃动的情況。
- › 环境光线明暗急剧变化的情况。
- › 强光直射摄像头的情况。

- › 风窗玻璃变形或损坏，导致摄像头安装位置和角度发生偏差的情况。
- › 复杂路口。
- › 环境温度过高或过低的情况。
- › 摄像头被异物覆盖的情况。
- › 跟车过近，摄像头被遮挡的情况。
- › 护栏、高架、树木等在道路上投出阴影的情况。
- › 隧道光线差的情况。
- › 经过窄弯、急转弯道路的情况。
- › 车道线特征不明显的情况。

i 提示

当仪表提示系统传感器探测受限时，请检查并确保摄像头及其周围清洁且无遮挡物，以确保系统正常工作。

前向辅助

前向辅助系统通过前风窗上的摄像头识别车道上的车辆、自行车、行人。当探测到前方有碰撞风险时，将发出报警提示或干预，以降低碰撞风险。

通过多媒体显示屏【车控车设】→【智能驾驶】→【前向辅助】，可设置前向辅助相关功能。

i 提示

按压换挡杆附近的  智能驾驶按钮，可快捷进入智能驾驶界面。

! 警告

本系统无法保证在所有情况下都能正常工作。因此，禁止以测试本系统为目的，将车驶向行人、动物或车辆，这可能导致严重的损害和伤亡。

i 提示

- › 当车速较高时，系统可能无法识别到静止的目标，因此不会做出制动响应，驾驶员应随时准备主动制动。
- › 当有车辆（例如大巴、货车等）近距离切入到前车前方时，系统可能无法及时识别，导致车辆不能及时进行制动，驾驶员应随时准备主动制动。
- › 牵引其他车辆行驶时，本系统无法正常工作，此时请将其关闭。
- › 可检测对象的颜色与周围环境几乎相同时，本系统可能无法正常工作或不起作用。
- › 在复杂的行驶状况下，系统可能会进行不必要的制动。例如在建筑工地和轨轨处、车辆前方存在喷洒或溅起的水花时。
- › 本系统在能见度低（如雨雪天气、雾霾、夜晚、风沙等）的情况下可能无法正常工作或不起作用。
- › 本系统在环境亮度突变（如进进出出隧道进出口时，遭遇强光、逆光等）的情况下可能无法正常工作或不起作用。
- › 本系统在弯曲道路、上下坡道路、湿滑道路等情况下可能无法正常工作或不起作用。
- › 请保持摄像头附近区域清洁且无遮挡，否则本系统无法正常工作。

› 本系统无法正常识别交通灯、警示牌、路桶（锥桶），所以驾驶员应随时准备主动制动。

行人/碰撞安全辅助

行人安全辅助：可对行人和骑车人进行探测。

碰撞安全辅助：可对大多数静止的车辆及与本车同向行驶的车辆（如：乘用车、卡车、客车等）进行探测。

- › 关闭：功能关闭。
- › 制动：制动辅助开启。

制动辅助

车速超过 30 公里/小时，系统探测到行人或车辆且有碰撞风险时，会发出报警，提示驾驶员安全驾驶。报警分为 2 个级别：声音报警（预报警）、短促的制动报警（紧急报警）。

紧急情况下，若驾驶员未作出制动反应，系统会控制车辆自动进行紧急制动（有限的制动），并且危险警告灯快速闪烁以提醒后方车辆，以降低碰撞风险。

i 提示

- › 车速较低时，此功能可能将车辆减速至静止状态，但不会使车辆持续保持静止。此时，请驾驶员应主动制动。
- › 若车辆在紧急制动过程中，驾驶员操作加速踏板或采取转向干预，则系统会退出紧急制动。
- › 若车速超过 60 公里/小时，当系统判定与前方车辆的距离过近时，仪表将显示提示信息，提醒您保持安全距离。
当巡航辅助系统工作时，安全距离提示功能会被屏蔽。

› 光线较暗时会影响探测范围，夜间行车时，请开启前照灯。

交叉路口辅助

车速低于 20 公里/小时，在交叉路口转弯时，若探测到有对向来车或行人且有碰撞风险时，系统将进行制动。

系统可探测到与您的车辆对向行驶的行人和车辆（如：乘用车、卡车、客车等）。光线较暗时会影响探测范围，夜间行车时，请开启前照灯。

前碰撞预警灵敏度

灵敏度分为 3 个级别。

- › 低：本车与前方行人或车辆距离较近时，系统才进行报警提示。
- › 标准：本车与前方行人或车辆距离为系统设定正常值时，系统进行报警提示。
- › 高：本车与前方行人或车辆距离较远时，系统就进行报警提示。

关于探测目标

对于系统识别的有效目标，根据车辆、行人、场景、路况的不同，本系统并非总能达到相同的性能水平。

› 骑车人必须为成人且骑行为成人设计的自行车。

只有当系统探测到关于人体和自行车轮廓的明确无误的信息，才能发挥最佳作用，这意味着系统需要明确识别到自行车、头部、手臂、肩膀、大腿等轮廓信息以及人的正常骑行动作。

智能驾驶辅助系统

2

驾驶

› 系统可探测到与背景形成对比的行人（例如行人衣着颜色与周围环境颜色形成鲜明对比）。如果对比度较低，则行人被探测到的时间会较迟或根本无法探测到，也即意味着警告和制动会滞后或无法实现。

只有当系统探测到关于身体外形明确无误的信息，才能发挥最佳作用，这意味着系统需要明确识别到人的头部、手臂、肩膀、大腿等部位的信息以及人的正常行走模式。

车道辅助

车道辅助系统为车辆在高速公路和其他条件良好的公路上行驶时而设计的，通过前风窗上的摄像头识别车道分界线，可在驾驶员无意识偏离车道时，提醒驾驶员纠正路线，部分功能甚至会辅助驾驶员纠正方向，以降低碰撞风险。

通过多媒体显示屏【车控车设】→【智能驾驶】→【车道辅助】，可设置车道辅助相关功能。

i 提示

按压换挡杆附近的  智能驾驶按钮，可快捷进入智能驾驶界面。

A 注意

本系统仅在车道分界线清晰可见的情况下方可正常工作。在某些情况下可能无法正常工作或不起作用。例如：

- › 车道分界线模糊不清、非标准车道分界线或车道分界线被覆盖等情况。
- › 路面上有影响识别车道分界线的物体时（如积水、缝隙、车辙、文字标识、人行横道、凸起或凹坑等）。

› 能见度低时（如雨雪天气、雾霾、夜晚等）。

› 车辆受侧风影响较大时。

› 车道合并或分开时。

› 当强光照射摄像头或是光照强度突然发生变化时。

› 摄像头周围的前风窗玻璃脏污、结冰、破损或被遮盖时。

› 在急转弯、狭窄道路、侧倾道路上行驶时。

› 过于靠近前车行驶，阻碍摄像头的探测范围时。

i 提示

› 如果您在驶过车道分界线前已开启转向灯、主动旋转方向盘、操作加速踏板或制动踏板，则系统不会介入。在这种情况下，系统认为您在主动驾驶车辆。

› 当驾驶员以很小的力控制方向盘时，此时系统可能检测不到驾驶员手握方向盘，仪表会发出报警信息。

车道辅助功能

车道辅助功能开启后，可选择辅助形式。

› 车道保持辅助：可在驾驶员无意识偏离车道时，辅助驾驶员校正方向盘将车辆保持在车道内。若校正失败，则发出报警，以提示驾驶员安全驾驶。

› 车道偏离预警：可在驾驶员无意识偏离车道时发出报警，以提示驾驶员安全驾驶。

i 提示

车速在 60 ~150 公里/小时范围内时，车道辅助功能才能工作。

开启车道辅助功能后，仪表上的车道分界有以下儿种情况：

- › 不显示：表示系统未检测到车道分界线。
- › 灰色：表示系统已检测到车道分界线。
- › 绿色：表示系统正在校正方向盘。
- › 红色并闪烁：表示系统报警，此时需要驾驶员及时矫正方向，回到本车道内。

智慧躲闪

开启智慧躲闪，且在行驶时激活智慧巡航，若系统识别到本车即将超越邻道大型车辆（货车、卡车、客车等），则控制本车略微远离大型车。待超越大车后，本车将恢复至当前车道中央区域行驶。

提示

当车速在 60 ~140 公里/小时范围内时，智慧躲闪才能工作。

注意

以下情况可能不会触发智慧躲闪功能：

- › 系统识别到一侧邻道有大车，另一侧邻道有车或另一侧邻道为路肩时。
- › 夜晚、大雾、雨雪等恶劣天气时。
- › 车辆处于弯道时。

预警方式

预警方式分为 3 种：震动、声音、震动+声音。

预警灵敏度

灵敏度分为 3 级：低、标准、高。

自适应巡航系统

在笔直畅通的高速公路上驾驶时，自适应巡航系统可使您不用脚踩加速踏板，而使车辆保持在设定的车速行驶。当系统检测到正前方车辆的行驶速度小于本车设定的巡航车速时，则以设定的安全距离，跟随前车行驶。

警告

- › 本系统仅是一种辅助工具，不能代替驾驶员对道路及交通状况的判断，更不能代替驾驶员驾驶。在任何情况下，驾驶员都应该对车辆的安全性负责，必须时刻集中精力谨慎驾驶。
- › 不正确地使用自适应巡航可能会导致撞车事故。
- › 只有在气候条件良好，在畅通的公路上行驶时才可使用自适应巡航。
- › 在诸如市区、蜿蜒道路、狭窄道路、湿滑路面、大雨天或其他恶劣气候条件下，不建议使用自适应巡航。
- › 强光照射摄像头或是光照强度突然发生变化时，自适应巡航可能会退出。
- › 摄像头周围的前风窗玻璃脏污、结冰、破损或被遮盖时，摄像头探测会受影响。
- › 在坡路上行驶时，不建议使用自适应巡航，主要基于以下几点：
 - 上下坡行驶时，自适应巡航不能维持设定的车速。
 - 前方车辆驶过坡顶或坡底后，自适应巡航可能无法探测到前方车辆，造成突然加速或制动过晚。
- › 牵引其他车辆行驶时，本系统无法正常工作，此时禁止使用本系统。

控制杆

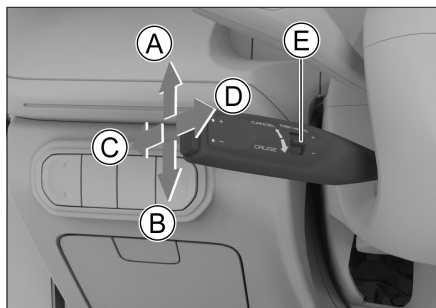

11497F99F1D7

- Ⓐ 加速 (+)
- Ⓑ 减速 (-)
- Ⓒ 解除巡航 (CANCEL)
- Ⓓ 激活巡航 (CRUISE)
- Ⓔ 车距等级调节 (DISTANCE)

仪表显示

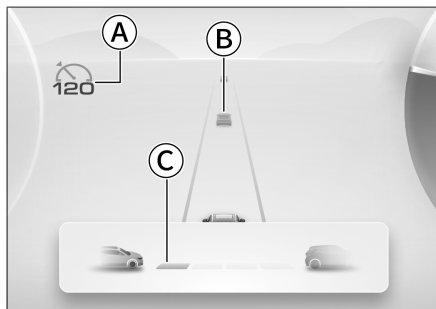

A88D736CA8AE

- Ⓐ 设定车速
- Ⓑ 前方车辆/跟车距离

当系统探测到前方有车辆时，根据跟车距离的危险程度，使前车图标显示不同的颜色，提醒驾驶员保持安全距离。



- Ⓒ 车距等级

车距等级不是固定的距离，同一车距等级下，跟车距离会随车速的变化而变化。

提示

因配置不同或仪表主题不同，仪表显示仅供参考，请以实车为准。

激活巡航

当仪表上的  自适应巡航指示灯（灰色）点亮时，表示自适应巡航功能满足激活条件。此时，将控制杆向 CRUISE 位置拨动 1 次，仪表上的  自适应巡航指示灯（绿色）点亮，表示自适应巡航已激活。

提示

指示灯中的数字会随巡航车速变化，具体请以实车为准。

激活巡航时，如果车速小于 30 公里/小时，自适应巡航的设定车速为 30 公里/小时；如果车速大于 30 公里/小时，自适应巡航将以当前车速开启巡航。

提示

当满足以下条件时，才能激活自适应巡航：

- › 驾驶员车门关闭。
- › 驾驶员已经正确佩戴安全带。
- › 启动车辆，并挂入 D 挡。
- › 电子稳定控制系统处于开启状态。
- › 未施加驻车制动。
- › 车速小于 150 公里/小时。
- › 驾驶模式处于标准、经济或运动模式。

巡航车速调节

拨动控制杆至 + 或 - 位置后松开，可小幅度地提高或降低巡航车速。

拨动控制杆至 + 或 - 位置并保持，可持续提高或降低巡航车速，当达到希望的车速时，松开控制拨杆即可。

i 提示

只有前方道路畅通时，车辆才会加速到设定车速。否则，将按设定的车距等级跟随前方车辆行驶。

调节车距等级

拨动 DISTANCE 调节杆，可调节与前车之间的跟车距离。

车距等级不是固定距离，同一个车距等级下，跟车距离会随车速的变化而变化。

i 提示

- › 设置车距等级较低，可能会导致发生意外情况时来不及反应，您始终有责任合理调节车距及等级。
- › 与干燥路面行驶时相比，在湿滑路面行驶时，应选择更大的车距等级。

解除巡航

解除巡航有以下两种方法：

- › 踩下制动踏板。
- › 拨动控制杆至 CANCEL 位置后松开。

在行驶过程中，如果您通过上述方法解除了巡航车速，那么可通过拨动控制杆至 CRUISE 位置（保持约 1 秒），使车辆恢复之前的巡航车速行驶。

i 提示

出现以下情况，将自动退出巡航功能：

- › 踩下加速踏板加速行驶超过 15 分钟。
- › 挂入 N、R 或 P 挡。

› 松开驾驶员安全带。

› 打开驾驶员侧车门。

› 施加驻车制动。

› 防抱死制动系统被激活。

› 陡坡缓降系统被激活。

› 电子稳定控制系统被关闭。

› 车辆向后溜车。

› 制动盘过热。

› 关闭车辆。

› 驾驶模式未处于标准、经济、运动模式时。

跟车起步功能

此功能可使车辆在 0~150 公里/小时的车速范围内跟随另一辆汽车。

在交通拥堵的情况下，可使车辆跟随前车减速至停止状态。此时：

- › 如果前车在 3 秒内驶离，车辆会自动跟随。
- › 如果前车停车时间较长（3 秒~3 分钟），轻踩加速踏板或拨动控制杆至 CRUISE 位置可重新启动系统。
- › 如果前车停车时间超过 3 分钟，车辆将自动施加驻车制动。
- › 如果驾驶员打开车门或松开安全带，车辆将自动施加驻车制动。

i 提示

解除巡航功能后，跟车起步功能将自动关闭。

弯道辅助功能

在巡航行驶时，如果车辆驶入弯道的速度过高，弯道辅助功能将适当降低车速。

⚠ 警告

- › 当进入、驶出弯道或在弯道内行驶时，系统可能无法及时探测到同车道前方的车辆，在此种情况下车辆可能制动过晚，驾驶员须保持谨慎，随时准备好操控车辆。
- › 弯道行驶时，系统可能错误探测到其他车道的车辆，造成不必要的制动。
- › 在急转弯道路上（例如：蛇行道路或连续急弯道路）行驶可能超出系统过弯能力，导致车辆突然加速或偏离车道，需驾驶员时刻关注周围环境，保持双手把握方向盘谨慎驾驶。

功能限制

遇到以下情况，自适应巡航可能不会采取制动措施：

- › 前方突然切入车辆时。
- › 高于 60 公里/小时行驶时，前方有低速行驶的车辆。
- › 同车道上，迎面驶来车辆时。
- › 横跨车道的车辆或物体。
- › 行人、动物、路障、锥桶、挂车、异形车辆以及小型车辆（如自行车、摩托车等）。
- › 前方车辆突然减速时。
- › 周围车辆溅起的水、雪或泥等妨碍传感器检测时。
- › 由于行李区装载过多物品等原因导致车头上翘时。
- › 在弯曲或狭窄的道路上行驶时。
- › 前车尾部尺寸较小或离地间隙非常高时。
- › 方向盘操作不稳或您在车道内的位置不定时。

- › 雨、雪、雾、沙尘或其他恶劣天气。
- › 行驶在坡度较大的道路上。

智慧巡航系统

智慧巡航系统是在自适应巡航的基础上，当传感器探测到清晰的双侧车道分界线时，可辅助驾驶员将车辆保持在车道中间行驶，辅助驾驶员安全、轻松地操控车辆。

⚠ 警告

本系统无法应对所有交通、天气和道路状况，在光线条件差（如：夜晚、阴天）、光线急剧变化（如：进出隧道）、地面大范围阴影（物体、景观特征投射到路面上）等情况下传感器的识别能力会受到限制，因此，并不能替代驾驶员对于路况的判断。在任何情况下，驾驶员都应该对车辆的安全性负责，必须时刻谨慎驾驶并遵守适用的法律和道路交通规则。

⚠ 注意

在使用智慧巡航系统时，必须手握方向盘并注视前方道路。当驾驶员双手长时间脱离方向盘时，系统将发出报警以提示驾驶员接管车辆。如果驾驶员未能及时接管车辆，系统将在本车道内执行紧急停车。紧急停车过程：系统将控制车辆缓慢刹停，然后开启危险警告灯，挂入 P 挡，施加驻车制动。

控制杆

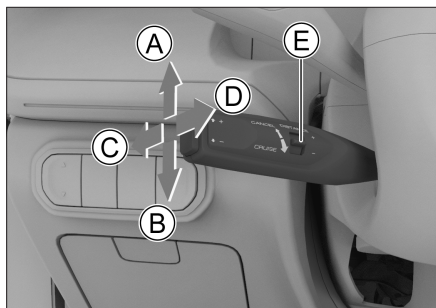

11497F99F1D7

- Ⓐ 加速 (+)
- Ⓑ 减速 (-)
- Ⓒ 解除巡航 (CANCEL)
- Ⓓ 激活巡航 (CRUISE)
- Ⓔ 车距等级调节 (DISTANCE)

仪表显示

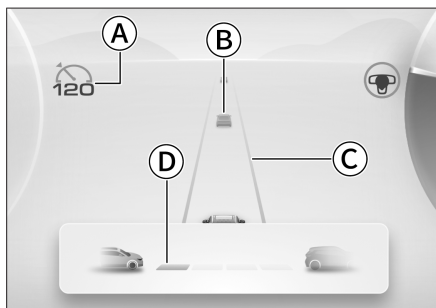

E84F1BB9232D

- Ⓐ 设定车速
- Ⓑ 前方车辆/跟车距离

当系统探测到前方有车辆时，根据跟车距离的危险程度，使前车图标显示不同的颜色，提醒驾驶员保持安全距离。

- Ⓒ 车道分界线

不显示：表示系统未检测到车道分界线。

灰色：表示系统已检测到车道分界线。

绿色：表示系统正在校正方向盘。

红色并闪烁：表示系统报警，此时需要驾驶员及时矫正方向，回到本车道内。

- Ⓓ 车距等级

车距等级不是固定的距离，同一车距等级下，跟车距离会随车速的变化而变化。

提示

因配置不同或仪表主题不同，仪表显示仅供参考，请以实车为准。

激活巡航

当仪表上的 智慧巡航指示灯（灰色）点亮时，表示智慧巡航功能满足激活条件。此时，将控制杆向 CRUISE 位置连续拨动 2 次，仪表上的 智慧巡航指示灯（绿色）点亮，表示智慧巡航已激活。

激活巡航时，如果车速小于 30 公里/小时，智慧巡航的设定车速为 30 公里/小时；如果车速大于 30 公里/小时，智慧巡航将以当前车速开启巡航。

提示

当满足以下条件时，才能激活智慧巡航：

- › 驾驶员车门关闭。
- › 驾驶员已经正确佩戴安全带。
- › 启动车辆，并挂入 D 挡。
- › 电子稳定控制系统处于开启状态。
- › 未施加驻车制动。
- › 车速小于 150 公里/小时。
- › 驾驶模式处于标准、经济或运动模式。
- › 系统探测到清晰的双侧车道分界线。

智能驾驶辅助系统

巡航车速调节

拨动控制杆至 + 或 - 位置后松开，可小幅度的提高或降低巡航车速。

拨动控制杆至 + 或 - 位置并保持，可持续提高或降低巡航车速，当达到希望的车速时，松开控制拨杆即可。

i 提示

只有前方道路畅通时，车辆才会加速到设定车速。否则，将按设定的车距等级跟随前方车辆行驶。

调节车距等级

拨动 DISTANCE 调节杆，可调节与前车之间的跟车距离。

车距等级不是固定距离，同一个车距等级下，跟车距离会随车速的变化而变化。

i 提示

- › 设置车距等级较低，可能会导致发生意外情况时来不及反应，您始终有责任合理调节车距及等级。
- › 与干燥路面行驶时相比，在湿滑路面行驶时，应选择更大的车距等级。

解除巡航

解除巡航有以下两种方法：

- › 踩下制动踏板。
- › 拨动控制杆至 CANCEL 位置后松开。

在行驶过程中，拨动控制杆至 CRUISE 位置（保持约 1 秒），可重新恢复巡航车速。此时，再次将控制杆向 CRUISE 位置连续拨动 2 次，可激活智慧巡航，根据当前路况信息，可使用智慧躲闪等功能。

i 提示

出现以下情况，将自动退出巡航功能：

- › 踩下加速踏板加速行驶超过 15 分钟。
- › 挂入 N、R 或 P 挡。
- › 松开驾驶员安全带。
- › 打开驾驶员侧车门。
- › 施加驻车制动。
- › 防抱死制动系统被激活。
- › 陡坡缓降系统被激活。
- › 电子稳定控制系统被关闭。
- › 车辆向后溜车。
- › 制动盘过热。
- › 关闭车辆。
- › 驾驶模式未处于标准、经济、运动模式时。

功能限制

遇到以下情况，巡航系统可能不会采取制动措施：

- › 前方突然切入车辆时。
- › 自车车速较高时，前方有低速行驶或静止的车辆。
- › 同车道上迎面驶来车辆时。
- › 横跨行车道的车辆或物体。
- › 行人、动物、路障、锥桶、挂车、异形车辆以及小型车辆（如自行车、摩托车等）。
- › 前方车辆突然减速时。
- › 周围车辆溅起的水、雪或泥等妨碍传感器检测时。
- › 由于行李区装载过多物品等原因导致车头上翘时。
- › 在弯曲或狭窄的道路上行驶时。

- › 前方车辆的尾部尺寸较小或离地间隙非常高时。
 - › 方向盘操作不稳或您在车道内的位置不稳定时。
 - › 雨、雪、雾、沙尘或其他恶劣天气。
 - › 行驶在坡度较大的道路上。
- 在某些情况下，智慧巡航功能可能无法正常工作或不起作用。例如：
- › 无车道线或两侧车道线模糊不清、非标准车道分界线或车道分界线被覆盖等情况。
 - › 路面上有影响识别车道分界线的物体时（如积水、缝隙、车辙、文字标识、凸起或凹坑等）。
 - › 能见度低时（如雨雪天气、雾霾、夜晚等）。
 - › 车辆受侧风影响较大时。
 - › 车道合并或分开，车道划分不清晰的区域，如路口、匝道口、待行区等。
 - › 当强光照射摄像头或是光照强度突然发生变化时。
 - › 摄像头周围的前风窗玻璃脏污、结冰、破损或被遮盖时。
 - › 在弯曲或狭窄的道路上行驶时。
 - › 过于靠近前车行驶，阻碍摄像头的探测范围时。

交通标志

本系统通过前风挡上的摄像头识别限速标志，并在仪表上显示，以辅助驾驶员驾驶。通过多媒体显示屏【车控车设】→【智能驾驶】→【交通标志】，可设置与限速标志识别相关的功能。

提示

按压换挡杆附近的  智能驾驶按钮，可快捷进入智能驾驶界面。

交通标志识别

开启后，可识别限速标志并显示在仪表上，以提示驾驶员。

巡航车速限制

交通标志识别开启后，可开启巡航车速限制功能。

巡航行驶时，若系统识别到 ≥ 30 公里/小时的限速标志且巡航车速高于限速标志时，系统会提醒驾驶员将车速降低至允许的最高车速限制以内。

超速报警

交通标志识别开启后，可开启超速报警功能。在识别到限速标志后，如果驾驶员超速行驶，系统会进行报警，提醒驾驶员尽快将车速降低至合适的范围。

超速报警灵敏度

可根据自己的驾驶习惯，设置超速行驶时的报警时机。

- › 设置为 0 时：当车速达到限速值时，进行报警。
- › 设置大于 0 的数值时：当车速超过限速值后，才会报警。
- › 设置小于 0 的数值时：当车速未达到限速值，提前进行报警。

警告

本系统仅用于提醒驾驶员注意交通标志，并不适用于所有情况，不能替代驾驶员对于道路限速信息的判断。

智能驾驶辅助系统

在任何情况下，驾驶员都应该对车辆的安全性负责，必须时刻谨慎驾驶并遵守适用的法律和道路交通规则。

! 注意

本系统仅在速度标志清晰可见的情况下方可正常工作。在某些情况下可能无法正常工作或不起作用。例如：

- › 标志褪色。
- › 标志位于弯道上时。
- › 标志摆放角度不当。
- › 标志正在旋转或已损坏。
- › 标志被完全或部分遮挡时。
- › 标志被冰霜、雪、灰尘等完全或部分覆盖时。
- › 对于过远或过高的速度标志。
- › 对于附着在道路表面的限速提醒或标志。
- › 能见度低时（如雨雪天气、雾霾、夜晚等）。
- › 当强光照射摄像头或是光照强度突然发生变化时。
- › 摄像头周围的前风窗玻璃脏污、结冰、破损或被遮盖时。
- › 过于靠近前车行驶，阻碍摄像头的探测范围时。

i 提示

- › 系统识别到的限速类标志的速度单位同组合仪表车速单位一致。
- › 对于同一限速标志的多个限速值，系统会显示最高的限速值。

- › 当多个限速标志并列时，系统会显示最高限速值，请以当前车道实际限速值为准。
- › 车辆正在转弯时，可能无法识别速度标志。

车辆装备

请注意，本手册包含了该车型系列的所有标准装备、国别装备和特殊装备。因此，本手册中所描述的某些装备或功能可能并未装配在您的车辆上或仅在某些市场提供。具体配置信息，请查阅相关销售资料或咨询您购车时的经销商。

不停车电子收费系统

系统简介

不停车电子收费系统是用于高速公路或桥梁收费站的自动收费系统（以下简称：ETC）。

通过安装在车辆风窗玻璃上的 ETC 设备与收费站 ETC 车道上的微波天线进行通讯，进行后台结算处理，从而实现车辆通过收费站时无需停车、自动收费的目的。

ETC 设备

ETC 设备位于前风窗玻璃内侧，内后视镜的底座内。

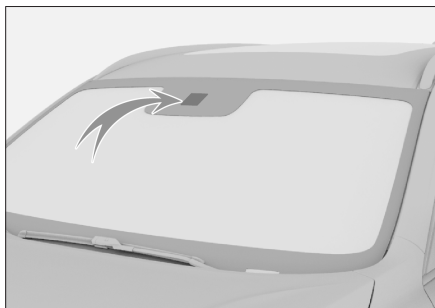

2849BB2F4B5A

将电源模式切换至 ON 模式，ETC 设备自动开启，同时蓝牙功能开启。

⚠ 注意

如果前风窗玻璃很脏或有大量积雪，请及时清理，以免影响通讯。

图示仅为位置示意，具体车型请以实车为准。

激活 ETC

首次使用 ETC 之前，必须预先设置并激活 ETC 设备。具体方法如下：

1. 使用购车时预留的手机号登录微信小程序“长城 e 智行”，依据提示完成 ETC 账户开通，例如：开户、代扣签约等。
扫描下方二维码，可快速打开微信小程序。



⚠ 注意

ETC 电子账户绑定银行卡需为一类借记卡，建议绑定长城 ETC 合作银行中国工商银行，同时支持中国建设银行、中国农业银行、中国邮政储蓄银行、交通银行、中国银行以及其他部分银行卡绑定，但无法支持市场上所有种类银行卡绑定。

2. ETC 设备激活。

将电源模式切换至 ON 模式，ETC 设备的蓝牙功能自动开启。打开手机蓝牙，通过小程序搜索 ETC 设备并进行激活。激活成功后才能正常使用 ETC。

⚠ 注意

在对不停车电子收费系统进行激活、重新安装或更改信息等操作时，若提示“数据写入异常”、“请勿重试”等相关信息，请及时联系客服商进行处理，避免您再次操作失败导致 ETC 设备永久不可用。

不停车电子收费系统

i 提示

- › ETC 设备蓝牙名称为“GWMETC-***”，需通过微信小程序“长城 e 智行”进行连接激活，无法通过手机或车机蓝牙列表直接连接激活。
- › 在对不停车电子收费系统进行激活、重新安装或更改信息等操作时，若提示【打开蓝牙适配器失败】、【扫描设备失败】、【连接失败】等相关信息，请检查并开启手机、微信、微信小程序的蓝牙及位置权限后重试。
- › ETC 设备只能同时连接 1 部手机蓝牙。手机系统版本需满足：iOS 6.0 或 Android 4.3 以上。
- › 关于 ETC 的更多功能，详见“长城 e 智行”，或咨询您购车时的经销商。

- › 长城自带 ETC 享受全国通行通用优惠折扣，不支持个别地区当地包年等优惠政策。
- › 若您的车辆出厂时已装配了 ETC，请勿再另行加装其他 ETC 设备，以免出现相互干扰无法使用的情况，甚至会导致原车 ETC 设备故障永久不可使用。

ETC 设备声音提示

工作状态	声音提示
交易正常	1 声短“嘀”
交易异常	3 声短“嘀”
蓝牙连接正常	1 声短“嘀”
自检异常或故障时	1 声长“嘀”
设备脱落或异常拆卸后报警	2 声长“嘀”

使用 ETC

通过 ETC 车道时，请您与前车之间保持足够的距离，并充分减速（建议不超过 20 公里/小时，或遵循 ETC 车道的限速要求），确保您可以在 ETC 闸门打开后安全通过。

如果 ETC 交易正常，系统会发出 1 声短“嘀”，同时 ETC 闸门打开。

如果 ETC 交易异常，系统会发出 3 声短“嘀”，闸门将无法打开，此时请遵循收费站工作人员的指示，并及时联系服务商进行检修。

A 注意

- › 在 ETC 车道行驶时，不要注视道路两侧的感应设备或信息显示屏，以免影响行车安全。

车辆装备

请注意，本手册包含了该车型系列的所有标准装备、国别装备和特殊装备。因此，本手册中所描述的某些装备或功能可能并未装配在您的车辆上或仅在某些市场提供。具体配置信息，请查阅相关销售资料或咨询您购车时的经销商。

陡坡缓降系统简介

陡坡缓降系统（HDC）可以在车辆下坡时，主动对车辆进行制动，确保驾驶员能够匀速安全地驶下陡坡。

警告

- › HDC 只是起辅助作用。在任何时候驾驶员都应该对车辆的安全性负责，并且时刻留意周围的交通情况。
- › 当坡度过大时，HDC 可能无法使车辆保持匀速地驶下陡坡，此时您可以通过踩下制动踏板来控制车速。

陡坡缓降使用方法



BE0708B40E33

电源模式处于 ON 或启动车辆，按压按钮可以开启或关闭 HDC。

- › 开启 HDC 后，仪表上的  陡坡缓降指示灯（黄色）点亮。

- › 关闭 HDC 后，仪表上的  陡坡缓降指示灯（黄色）熄灭。

- › 当 HDC 工作时，仪表上的  陡坡缓降指示灯（黄色）闪烁。

提示

- › 若车速超过 60 公里/小时，HDC 自动关闭。
- › 开启 HDC 后，仍然可以通过踩制动踏板或加速踏板调整车速。

车辆装备

请注意，本手册包含了该车型系列的所有标准装备、国别装备和特殊装备。因此，本手册中所描述的某些装备或功能可能并未装配在您的车辆上或仅在某些市场提供。具体配置信息，请查阅相关销售资料或咨询您购车时的经销商。

行驶辅助系统安全提示

关于行车安全

切勿因车辆装配了行驶辅助系统而冒险开车，要始终保证车速和驾驶风格与视野、天气、路面、交通状况相适应。

关于改装

对悬架进行改装或使用非指定规格的轮胎或车轮，都将对行驶辅助系统造成影响，并可能导致系统故障。

关于声音和振动

- › 某些行驶辅助系统（如防抱死制动系统）工作时可能产生振动或听到电机工作的声音，这并不表示有故障。
- › 由于蓄电池亏电而跨接启动车辆时，发动机可能不会平稳运转且防抱死制动系统或电子稳定控制系统警告灯点亮，这是由于蓄电池电压过低引起的，这并不表示防抱死制动系统或电子稳定控制系统有故障。

防抱死制动系统

车辆紧急制动或在湿滑路面行驶期间施加制动时，防抱死制动系统（ABS）有助于防止车轮抱死，以保持对车辆的转向控制。

⚠ 注意

紧急制动时，请不要分数次、小力度地踩制动踏板。否则，会加长制动距离。

ABS 并非为缩短车辆的制动距离而设计。尤其在下列情况下，与没有装配 ABS 的车辆相比，您的车辆可能会需要更长的制动距离，请务必与前方行驶的车辆保持足够的安全距离：

- › 在泥泞、砂砾或积雪路面上行驶时。
- › 在装配轮胎防滑链的情况下行驶时。
- › 在颠簸路面上行驶时。
- › 在坑洼路面或不平路面上行驶时。

下列情况下，ABS 可能无法有效工作：

- › 超出轮胎抓地性能的极限（如在积雪路面上使用过度磨损的轮胎）时。
- › 在湿滑路面上高速行驶时。

电子制动力分配系统

车辆制动时，电子制动力分配系统（EBD）将自动调节前、后轴的制动力分配比例，提高制动效能，并配合 ABS 提高制动稳定性，从而保证车辆的平稳。

制动力辅助系统

非常迅速地踩下制动踏板时，可触发制动力辅助系统，以协助增大制动效果，并缩短在紧急制动时的刹车距离。

牵引力控制系统

车辆在湿滑路面上起步或加速时，牵引力控制系统（TCS）有助于保持驱动力并防止驱动轮空转。

防侧翻系统

车辆转弯时，防侧翻系统（RMI）通过监测车辆的运动状态，判断是否有侧翻的风险。若有，RMI 将对某个或多个车轮制动减速，以避免车辆发生侧翻事故。

二次碰撞缓解系统

二次碰撞缓解系统（SCM）可在车辆发生第一次碰撞（安全气囊起爆）后，自动对车辆施加制动，以降低车速或停止车辆，进而降低发生二次碰撞事故的几率和伤害程度。

上坡辅助系统

在坡道起步时，驾驶员松开制动踏板后，上坡辅助系统（HHC）可保持制动力约 2 秒，有效防止溜车。

警告

当在坡度大于 30% 的坡道起步时，车辆可能发生溜车。因此不要过度依赖此功能，请注意安全驾驶。

电动助力转向系统

电动助力转向系统通过监测行驶车速，实时调节助力大小，以保证低速转向的轻便和高速转向的稳定，提升安全感。

电子稳定控制系统

电子稳定控制系统（ESC）可帮助降低侧滑危险和在某些行驶状况下通过对单个车轮进行制动来改善行驶稳定性。

ESC 发挥作用时，组合仪表上的  电子稳定控制系统警告灯（黄色）闪烁。此时，一定要加倍小心。

提示

一般情况下，ESC 应始终处于开启状态。仅在以下特殊情况下，才能关闭该系统：



- › 当装配了防滑链行驶时。
- › 当在深雪或松软的路面上行驶时。
- › 当车辆被卡死，需要把车辆摇松时。

以上情况结束后，应立即重新打开 ESC。

关闭/开启方法



CE80BB92D006

车辆启动后，按压  电子稳定控制系统关闭按钮，仪表上的  电子稳定控制系统关闭指示灯（黄色）点亮，表示系统已关闭；再次按压，可重新开启 ESC。

提示

以下情况将自动开启 ESC：

- › 每次启动车辆时。
- › 车速超过 80 公里/小时。

动态方向稳定辅助系统

在左右车轮附着系数相差较大（例如某些冰雪路面、湿滑路面等）情况下，当车辆紧急制动或加速时，动态方向稳定辅助系统（DST）会根据同轴两侧车轮转速差及车辆动态变化量，自动调整方向盘转角，以纠正车辆行驶方向。

通过多媒体显示屏【车控车设】→【驾驶】，可开启或关闭动态方向稳定辅助。

2

驾驶

提示

开启电子稳定控制系统后，才能正常使用 DST 功能。

警告

- › 此系统仅是一种辅助工具，不能代替驾驶员对道路及交通状况的判断，更不能代替驾驶员驾驶。在任何情况下，驾驶员都应该对车辆的安全性负责，必须时刻集中精力谨慎驾驶。
- › 此系统发挥作用时，仅在有限范围内自动调整方向盘转角。驾驶员需根据实际行驶状况，主动调整方向盘转角以保证正确的行驶方向。

车辆装备

请注意，本手册包含了该车型系列的所有标准装备、国别装备和特殊装备。因此，本手册中所描述的某些装备或功能可能并未装配在您的车辆上或仅在某些市场提供。具体配置信息，请查阅相关销售资料或咨询您购车时的经销商。

提示信息

排放控制系统因发动机型号不同会有差异，具体配备请以实车为准。

禁止对发动机或排放控制系统的任何部件进行改装。

氧传感器

氧传感器用来检测排放废气中氧气的浓度，并反馈回发动机 ECU，以调整发动机的空燃比，使其达到最佳的燃烧效率，降低废气中一氧化碳、碳氢化合物和氮氧化化合物的含量。

催化转化器

催化转化器是安装在车辆排气系统中最重要的机外净化装置。催化转化器内装有贵金属催化剂，可将一氧化碳、碳氢化合物和氮氧化物等有害气体通过氧化和还原作用转变为无害的二氧化碳、水和氮气。

催化转化器只要正确使用，一般不需要维护，故不要随便拆卸。如需更换时，请联系服务商。

⚠ 注意

为避免损坏催化转化器，请注意以下事项：

- 禁止使用含铅汽油、锰含量超标汽油和硫含量超标汽油。

- 禁止在燃油量极低的情况下驾驶车辆。如果燃油耗尽会导致发动机熄火（可通过发动机运转不平稳或功率缺失确认），损坏催化转化器。
- 禁止长时间（5 分钟或更长时间）高怠速运转发动机。
- 当车辆有发动机故障迹象（如停机或性能下降等），请不要继续驾驶车辆。
- 禁止在拆下火花塞的状态下运转发动机。
- 禁止通过推或拉的方式来启动车辆。
- 禁止加注过多的发动机机油。
- 请避免催化转化器磕碰。

废气再循环装置

废气再循环装置可以将排气管中的部分废气引入进气管，与新鲜空气混合后进入气缸内燃烧，从而实现废气再循环，有效降低氮氧化化合物的排放。

增压器

增压器可以改善发动机的燃油经济性，提升整车的动力性与性能，减少发动机废气中颗粒物 and 氮氧化物等有害成分的排量。

燃油蒸发控制装置

车辆正常行驶时，燃油蒸发控制装置可以使燃油蒸汽进入发动机燃烧，以防止燃油蒸汽进入大气。

曲轴箱排放控制装置

曲轴箱排放控制装置可以将曲轴箱内的混合气（未燃烧的燃油蒸气、水蒸气和废气等）通过连接管导向进气管的适当位置，返回气缸重新燃烧。这样既可以减少排气污染，又可以提高发动机的经济性。

排放控制系统

高压共轨系统

高压共轨系统由高压油泵、油轨、喷油器、控制器组成。与传统系统相比，高压共轨系统可以实现精确的喷油控制、全工况自动调节喷油正时，实现故障自诊断等功能。精细的喷油控制可以减少排放物、提高发动机性能、降低油耗。

车载诊断系统

发动机系统故障警告灯是车载诊断系统的一部分。

装配有车载诊断系统的发动机电子控制模块存储了各种故障数据（尤其是废气排放的故障数据）。如果蓄电池电缆被断开将导致该数据被删除，难以进行快速诊断。因此，检查发动机系统故障警告灯点亮原因时，请不要断开蓄电池电缆。

车辆对燃油蒸发控制系统诊断时，车辆后部的碳罐截止阀会发出“咚”的正常工作声音。

尿素喷射控制系统

尿素喷射控制系统由尿素箱、集成在尿素箱内的尿素泵总成、供应管路、加注管路、喷嘴共同组成。通过发动机电控单元（ECM）控制尿素的喷射量、喷射时机，可降低排放尾气中的氮氧化物。

柴油颗粒捕集器

功能介绍

柴油颗粒捕集器（DPF）是一种安装在柴油发动机排放系统中的过滤器，它可以在微小颗粒物进入大气之前将其进行捕捉，降低对大气的污染。

自动再生程序

在行车过程中，当 DPF 中捕捉的颗粒物达到一定条件后，车辆会自动启动再生程序，将颗粒物进行充分燃烧，使 DPF 恢复继续捕捉颗粒物的能力。

发动机在热机状态下，停车怠速时，转速维持在 1000 转/分钟左右，说明车辆正处于颗粒捕捉器自洁模式，为有利于自洁，建议按如下方法进行操作直至发动机怠速转速恢复正常：

- › 尽量选择路况良好的道路上匀速行驶。
- › 尽量避免发动机怠速运行。
- › 尽量避免停车或关闭发动机。

警告

在执行自动再生程序期间，请遵守所有交规。

注意

- › 请定期更换指定型号的机油。
- › 防止因油品问题而导致颗粒物增多或催化器中毒，必须加注符合国家法规标准的柴油，且避免使用燃油添加剂。

提示

为有助于再生过程，请遵守以下建议：

- › 避免发动机长时间或频繁低转速大油门运行。
- › 避免发动机长时间或频繁怠速运行。
- › 避免频繁停车或关闭发动机。
- › 避免经常性的短途驾驶。

在某些特殊情况下，由于自动再生过程不充分，DPF 中的颗粒物达到一定条件后，将会触发报警信息。此时，发动机会有一定程度的扭矩限制。

当仪表提示【请原地开启排气自洁】，且多媒体也出现相关提示时，表示 DPF 需要立即执行手动再生程序。此时发动机维修警告灯和发动机故障警告灯也会点亮。

请严格按照以下步骤执行手动再生程序或在服务商指导下完成：

1. 选择平坦安全的位置停车，挂入 P 挡，关闭车辆并施加驻车制动。
2. 关闭发动机 15 分钟后，检查机油液面高度。

若液面高度高于上限位置，请停止使用车辆，并立即联系服务商。

若液面高度正常，启动车辆，使发动机水温达到 30℃ 以上（水温表指针至少一格）。

3. 通过多媒体显示屏【车控车设】→【车外】→【DPF 手动再生】，可手动激活再生程序。请仔细阅读并遵守多媒体的提示信息。

此时发动机转速将保持在 2000 转/分左右，同时文字提示“颗粒捕集器正在自洁”。

4. 等待 10~20 分钟，再生过程结束后，仪表提示“自洁完成感谢等待”。

此时，发动机转速会自动降低到怠速状态。

提示

再生过程完成后，发动机维修警告灯熄灭、发动机系统故障警告灯在三个驾驶循环后熄灭，表示再生成功，车辆可正常使用。

警告

- › 手动再生程序运行时，会产生高温，请勿靠近干草、木材等易燃物停放车辆。
- › 请勿在车库等密闭的环境内执行手动再生程序。

注意

- › 再生程序进行中，请不要进行任何操作。否则，可能会自动退出再生过程。
- › 如需紧急使用车辆，可通过踩下制动踏板或油门踏板等操作退出该程序，但报警信息可能不会消除，仍需要及时进行处理。
- › 再生程序运行完成后，如果“请原地开启排气自洁”的提示信息仍没有消除，请立即联系服务商。

汽油颗粒捕集器

功能介绍

汽油颗粒捕集器（GPF）是车辆配备的尾气减排系统的组成部分。它可以在微小颗粒物进入大气之前将其进行捕捉，降低对大气的污染。

警告

再生过程中会产生高温，禁止在排气管、汽油颗粒捕集器或隔热板处加装易燃材料。否则，容易酿成火灾事故。

排放控制系统

再生程序

在行车过程中，当 GPF 达到一定条件，车辆在满足行车工况时会自动启动再生程序。此时，仪表会出现【颗粒捕集器正在再生】提示。再生程序会将颗粒物进行充分燃烧，使 GPF 处于稳定有效工作的状态。

再生过程中，建议遵循以下行车工况驾驶车辆，直至报警提示信息消除，再生完成。

(为便于查看，期间请勿屏蔽该报警提示信息)

- › 尽量选择在路况良好的道路上匀速行驶，同时保持挡位在 3 挡及以上，车速大于 80 公里/小时。
- › 避免发动机怠速运转。
- › 避免停车或关闭发动机。

⚠ 注意

› 若行车工况不满足，车辆长时间无法自动启动再生程序，仪表会出现【颗粒捕集器需要再生】报警提示。此时，请您启动发动机后（水温表中指示处于中等及以上位置），按再生程序中的行车工况驾驶车辆，使车辆启动再生程序。

未按上述操作执行，会影响发动机、颗粒捕集器的正常工作，可能会造成车辆部件损坏。

- › 必须加注符合国家法规标准的汽油，避免使用燃油添加剂等。防止因油品问题而导致颗粒物增多或催化器中毒。
- › 请定期更换指定型号的机油。

⚠ 警告

在执行自动再生程序期间，请遵守所有交通法规。

i 提示

在日常驾驶时，请遵守以下建议：

- › 避免发动机长时间或频繁低转速大油门运行。
- › 避免发动机长时间或频繁怠速运行。
- › 避免频繁停车或关闭发动机。
- › 避免经常性短途驾驶。

车辆装备

请注意，本手册包含了该车型系列的所有标准装备、国别装备和特殊装备。因此，本手册中所描述的某些装备或功能可能并未装配在您的车辆上或仅在某些市场提供。具体配置信息，请查阅相关销售资料或咨询您购车时的经销商。

仪表概览

仪表可选经典模式、指引模式、越野模式和机械模式，不同模式所显示的信息略有不同。

指引模式：侧重显示导航信息。

越野模式：侧重显示越野相关的信息。例如：俯仰角、侧倾角、车头朝向、车轮转角等。

下面仅以经典模式进行介绍。

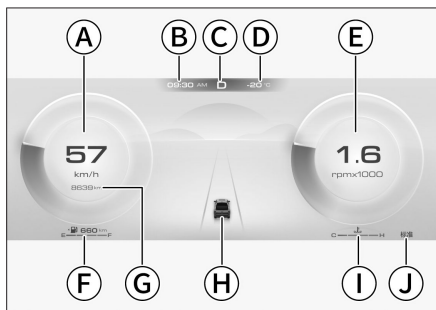

- Ⓐ 车速表
- Ⓑ 数字时钟
- Ⓒ 挡位
- Ⓓ 车外温度
- Ⓔ 信息中心
- Ⓕ 燃油表及续航里程
- Ⓖ 总里程
- Ⓗ 智能驾驶信息

- Ⓘ 水温表
- Ⓝ 驾驶模式

车速表

显示当前的行驶速度。

信息中心

可根据需要设置信息中心的显示内容（行驶数据、多媒体、发动机转速等）。

燃油表及续航里程

显示油箱中剩余的大概油量及续航里程。

若装配了副油箱，将显示主副油箱中剩余的大概油量及续航里程。

i 提示

- › 长时间行驶在坡路上或拐弯时，油箱内的燃油处于移动状态，燃油显示可能不稳。
- › 续航里程会根据驾驶习惯和道路情况而变化。
- › 如果仪表上的 燃油量低警告灯（黄色）点亮，即使显示能够行驶更远，也要及时加油。

总里程

显示已行驶的总里程。

水温表

显示发动机冷却液的大致温度。

▲ 注意

当水温到达红色预警区时，应在确认安全的情况下，立即减速并靠近路边停车检查，待发动机水温正常后，方可重新启动车辆。

虚拟仪表

驾驶模式

显示车辆当前的驾驶模式。

仪表控制

控制按钮

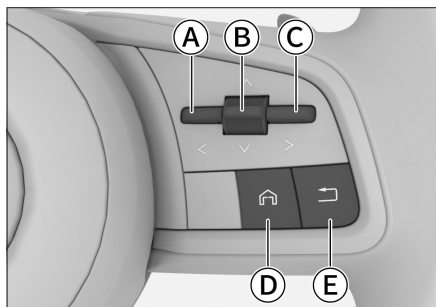

4B99E71CAD40

- Ⓐ 向左按钮
- Ⓑ 调节按钮
上下拨动可切换选项，按压可确认
- Ⓒ 向右按钮
- Ⓓ 首页按钮
- Ⓔ 返回按钮

屏蔽报警信息



按压  返回按钮，可以屏蔽当前显示的重要报警信息。

长按  返回按钮，可以屏蔽当前所有的重要报警信息。



i 提示

当仪表界面存在报警信息时，需先将其屏蔽。否则，无法使用仪表的其他控制功能。

查看音频媒体信息



按压  向左或  向右按钮，直至信息中心切换为音频媒体界面。此时，可查看正在播放的音乐或电台信息。

查看蓝牙电话信息

按压  向左或  向右按钮，直至信息中心切换为蓝牙电话界面。在蓝牙电话界面，可以实现以下操作：

- › 向上/向下拨动调节按钮，可以查看蓝牙电话的通话记录。
- › 按压调节按钮，可以拨打选中的电话。

模式切换

按压  向左或  向右按钮，直至信息中心切换为模式切换界面。

向上/向下拨动调节按钮，切换仪表模式，按压调节按钮后生效。

设置场景模式

在模式切换界面，向下拨动调节按钮，直至信息中心切换为场景切换界面。

向上/向下拨动调节按钮，可切换当前场景模式，按压调节按钮后生效。

场景	应用	隐私策略
私密场景	地图	隐藏搜索、导航历史记录。
		隐藏收藏夹收藏记录。 隐藏建议搜历史记录。
	通讯	隐藏多媒体上的来电信息，在仪表显示来电提示和通话记录，可使用方向盘按钮控制蓝牙电话功能。
全局搜		隐藏搜索历史记录。 搜索通讯录及通讯历史时不显示。

查看行驶数据信息

按压 < 向左或 > 向右按钮，直至信息中心切换为行驶数据界面。

按压  首页按钮，可以直接返回至行驶数据界面。在行驶数据界面，可以实现以下操作：

› 向上/向下拨动调节拨钮，可以逐页查看行驶数据的各项信息。

包含行驶里程、行驶时间、平均车速、平均油耗、胎压监测等信息。

› 长按调节拨钮，可以查看历史报警信息、设置超速报警以及重置行程信息。

按压  返回按钮，可以返回上级界面。

仪表指示灯

车辆装备

请注意，本手册包含了该车型系列的所有标准装备、国别装备和特殊装备。因此，本手册中所描述的某些装备或功能可能并未装配在您的车辆上或仅在某些市场提供。具体配置信息，请查阅相关销售资料或咨询您购车时的经销商。

仪表指示灯

提示

- › 电源模式切换至 ON 时，部分指示灯或警告灯会短时点亮，表示正在进行系统自检，属于正常现象。
- › 根据车型配置不同，并非仪表上的所有指示灯或警告灯均可点亮。



重要报警指示灯

此灯点亮，表示车辆当前存在重要报警信息且有至少一条重要报警信息被手动屏蔽。

警告

不要忽视任何报警提示信息。否则，可能会对车辆造成严重损坏或发生意外事故。

提示

车辆当前存在的所有报警信息，可在仪表的报警信息界面查看。



左转向灯

左转向灯工作时，左转向灯闪烁。

开启危险警告灯时，转向灯及车外所有的转向灯将一起闪烁。



右转向灯

右转向灯工作时，右转向灯闪烁。

开启危险警告灯时，转向灯及车外所有的转向灯将一起闪烁。

注意

转向灯快速闪烁时，通常意味着转向灯损坏，应尽早更换。否则，其他驾驶员将看不到您发出的信号。



挂车转向灯

正确连接挂车取电口后，此指示灯与转向灯以相同的频率闪烁。



灯光总开关指示灯

此灯点亮，表示灯光总开关处于开启状态。



位置灯指示灯

此灯点亮，表示位置灯及牌照灯处于点亮状态。



远光灯指示灯

此灯点亮，表示远光灯处于点亮状态。



自动远光指示灯

此灯点亮并显示为绿色时，表示自动远光功能已开启。

此灯点亮并显示为黄色时，表示自动远光功能存在故障。此时，请根据需要手动开启远光灯或近光灯，并尽快到服务商处进行检修。



后雾灯指示灯

此灯点亮，表示后雾灯处于点亮状态。



安全带未系警告灯

此灯点亮，表示驾驶员、副驾驶或后排乘员未系安全带。

i 提示

由于配置原因，此警告灯可能仅对驾驶员和副驾驶员未系安全带进行报警提示。



安全气囊故障警告灯

此灯点亮，表示安全气囊系统出现故障。此时，请尽快到服务商处进行检修。



车门未关警告灯

此灯点亮，表示车门或机舱盖或货箱门处于打开状态或未完全关闭。



胎压监测系统警告灯

此灯点亮，表示轮胎气压过低或温度过高，并伴有声音提示。此时，请停车检查并联系服务商。

此灯闪烁一段时间后点亮，表示胎压监测系统出现故障，并伴有数次声音提示。

! 警告

若此灯点亮，应避免急转弯或紧急制动，并尽快将车辆驶入安全地点，停车检查。

在轮胎气压过低或温度过高的情况下驾驶车辆，会增加轮胎发生故障的可能性，甚至会导致车辆严重损坏或发生意外事故。



驻车制动指示灯

此灯点亮，表示已施加驻车制动。

此灯闪烁，表示制动盘温度过高或路面坡度过大。此时有溜车风险，请踩下制动踏板并尽快将车辆停至平坦道路。



驻车制动故障警告灯

此灯点亮，表示电动驻车制动系统出现故障。



自动驻车指示灯

此灯点亮并显示为黄色，表示自动驻车功能已开启并处于准备状态。

此灯点亮并显示为绿色，表示自动驻车功能已开启并处于工作状态。



防抱死制动系统故障警告灯

此灯点亮，表示防抱死制动系统出现故障。此时，请联系服务商。

此灯点亮时，车辆仍具有普通的制动能力，但没有防抱死功能。

仪表指示灯



制动系统故障警告灯

此灯点亮，表示制动液液面过低或制动力分配系统出现故障或电控制动助力系统故障。

此时，请立即将车辆停放在安全地点，并联系服务商。否则，会造成重大事故。



电子稳定控制系统警告灯

此灯闪烁，表示电子稳定控制系统处于工作状态。

此灯点亮，表示电子稳定控制系统出现故障。



电子稳定控制系统关闭指示灯

此灯点亮，表示电子稳定控制系统已关闭。



陡坡缓降指示灯

此灯点亮，表示陡坡缓降系统已开启并处于准备状态。

此灯闪烁，表示陡坡缓降系统处于工作状态。



前桥差速锁指示灯

此灯点亮并显示为绿色，表示前桥差速锁锁止成功。

此灯闪烁并显示为绿色，表示车速过高，请降低车速。

此灯点亮并显示为黄色，表示前桥差速锁出现故障，请及时到服务商处进行检修。

此灯（黄色）闪烁几秒后熄灭，表示前桥差速锁锁止失败，请确认满足条件后再尝试操作。



后桥差速锁指示灯

此灯点亮并显示为绿色，表示后桥差速锁锁止成功。

此灯闪烁并显示为绿色，表示车速过高，请降低车速。

此灯点亮并显示为黄色，表示后桥差速锁出现故障，请及时到服务商处进行检修。

此灯（黄色）闪烁几秒后熄灭，表示后桥差速锁锁止失败，请确认满足条件后再尝试操作。



越野巡航指示灯

此灯点亮并显示为灰色，表示越野巡航功能已开启并处于准备状态。

此灯点亮并显示为绿色，表示越野巡航功能处于工作状态。

此灯点亮并显示为红色，表示越野巡航系统存在故障。此时，请勿使用越野巡航功能，并尽快到服务商处进行检修。



转向辅助指示灯

此灯点亮并显示为灰色，表示转向辅助功能已开启并处于准备状态。

此灯点亮并显示为绿色，表示转向辅助功能处于工作状态。

此灯点亮并显示为红色，表示转向辅助功能失效。



电动助力转向系统故障警告灯

此灯点亮，表示电动助力转向系统发生故障。此时，应将车辆停靠在安全地点，然后重新启动车辆，若此灯仍保持点亮，请及时到服务商处进行检修。

警告

此灯点亮时，电动助力转向系统将停止工作。此时，需要使用较大的力量操作方向盘才能够实现转向功能，请尽快到服务商处进行检修。



发动机水温高警告灯

此灯点亮并显示为红色，表示发动机冷却系统水温过高。此时，请停车检修，否则会损坏发动机。



燃油量低警告灯

此灯点亮并显示为黄色，表示燃油不足。

在坡道或转弯等情况下，因油箱内燃油流动，此灯可能提前点亮。

注意

禁止在燃油剩余量极低的情况下驾驶车辆。否则，可能会因燃油耗尽而损坏排放控制系统及动力系统。



尿素指示灯

适用于搭载柴油发动机的车辆。



发动机预热指示灯

适用于搭载柴油发动机的车辆。

在寒冷环境下，发动机温度低于标准值时，此灯点亮，当预热塞充分预热后，此灯熄灭，表示已经可以启动发动机。预热时间，会因发动机和冷却液的温度不同而不同。

如果在行驶时此灯闪烁，表示发动机电子控制系统有故障，应立即检查发动机。



油水分离指示灯

适用于搭载柴油发动机的车辆。

此灯点亮，表示油水分离器中的积水超过标准值。此时，请尽快联系服务商进行放水。



发动机系统故障警告灯

发动机启动后，此灯点亮，表示发动机存在影响排放的故障。此时，请联系服务商。

提示

若油箱盖未安装到位，也可能导致此灯点亮。



发动机维修警告灯

此灯点亮，表示发动机存在非排放方面的故障。此时，请联系服务商。

仪表指示灯



机油压力低警告灯

此灯点亮，表示机油不足。此时，应尽快到安全地点停车并关闭发动机，否则，将严重损坏发动机部件。停歇几分钟后检查机油油量，必要时应添加机油。若油量正常，此灯仍然点亮，请联系服务商。



蓄电池充电系统警告灯

车辆启动后，此灯点亮，表示12伏蓄电池充放电系统存在故障。此时，请尽快到服务商处进行检修。



变速器过热警告灯

此灯点亮，表示变速器油温过高（坡道频繁起步，满踩油门踏板起步等情况，可能引起此灯点亮）。此时，应尽快将车辆停放在安全地点怠速运转并施加驻车制动，以使变速器冷却。

经上述方法处理后，若此灯仍然点亮，请联系服务商。



智能启停工作指示灯

此灯点亮，表示车辆处于自动停机状态，且满足自动启动条件。



智能启停警告灯

此灯点亮，表示智能启停系统存在故障。



自适应巡航指示灯

此灯点亮并显示为灰色，表示自适应巡航功能满足激活条件，此时操作巡航控制杆可以激活自适应巡航。

此灯点亮并显示为绿色，表示自适应巡航功能已激活。

提示

指示灯中的数字会随巡航车速变化。



智慧巡航指示灯

此灯点亮并显示为灰色，表示智慧巡航功能满足激活条件，此时操作巡航控制杆可以激活智慧巡航。

此灯点亮并显示为绿色，表示智慧巡航功能已激活。



车道偏离预警指示灯

此灯点亮并显示为绿色时，表示车道偏离预警功能已开启。

此灯点亮并显示为红色时，表示车道偏离预警功能存在故障。此时，请勿使用此功能，并尽快到服务商处进行检修。



车道保持辅助指示灯

此灯点亮并显示为绿色时，表示车道保持功能已开启。

此灯点亮并显示为红色时，表示车道保持功能存在故障。此时，请勿使用此功能，并尽快到服务商处进行检修。



前碰撞预警故障警告灯

此灯点亮时，表示前碰撞安全辅助功能存在故障。此时，请尽快到服务商处进行检修。



前碰撞预警关闭指示灯

此灯点亮，表示前碰撞安全辅助功能已关闭。

READY

READY 指示灯

此灯点亮，表示 48 伏轻混系统已准备就绪。



动力电池故障警告灯

此灯点亮并显示为黄色时，表示动力电池出现轻微故障。

此灯点亮并显示为红色时，表示动力电池出现严重故障，动力系统将紧急断电。



动力系统故障警告灯

此灯点亮并显示为黄色时，表示车辆的动力系统存在故障。此时，请立即将车辆停放在安全地点，并联系服务商。

此灯点亮并显示为红色时，表示车辆的动力系统存在严重故障，车辆将无法继续行驶。此时，请联系服务商。



功率降低指示灯

此灯点亮，表示车辆存在影响整车功率输出的故障。此时，整车功率降低，车速将受到限制。

车辆装备

请注意，本手册包含了该车型系列的所有标准装备、国别装备和特殊装备。因此，本手册中所描述的某些装备或功能可能并未装配在您的车辆上或仅在某些市场提供。具体配置信息，请查阅相关销售资料或咨询您购车时的经销商。

系统简介

电源管理系统能够监控车辆各个用电设备的电能消耗情况并进行合理分配，以改善车辆的启动性能和延长蓄电池寿命的目的。

电源管理系统主要包含以下功能：

› 蓄电池监测

通过传感器持续监测蓄电池的电压、电流和温度，并由此计算出蓄电池的当前剩余电量和健康度。

› 休眠电源管理

持续监测车辆停放期间各个用电设备的电能消耗情况，并根据蓄电池监测信息，逐渐关闭不必要的用电设备，以免蓄电池大量放电，确保车辆的启动性能。

› 静态电源管理

持续监测车辆未启动期间各个用电设备的电能消耗情况，并根据蓄电池监测信息，逐渐关闭不必要的用电设备，以免蓄电池大量放电，确保车辆的启动性能。

i 提示

电源管理系统无法超越物理规律的限制。请注意，蓄电池的功率和使用寿命是有限的。

您应当了解的信息

电源管理系统会优先保障车辆的启动性能。

短途旅行、市区行车和在低温环境下行车时，电能消耗增加，而发电机供电较少，蓄电池电量可能得不到有效补充。

未启动车辆时，由于发电机无法提供电能补充，此时使用电气设备会直接消耗蓄电池的电能。

在这些情况下，您会感觉到电源管理系统在发挥作用以控制电能分配。

长时间停放车辆时

如果您在数日或数周内没有驾驶车辆，电源管理系统会逐渐关闭电气设备或减少电气设备正在使用的电能，这样可以降低电能消耗，有助于更持久地保持车辆的启动性能。

长时间停放车辆后，某些便捷功能（如遥控解锁、手机 APP 控制功能等）可能无法使用。启动车辆后，这些功能将会恢复。

未启动车辆时

如果您在未启动车辆的情况下收听收音机或使用视听系统等其他功能，则会使蓄电池放电。

如果蓄电池电能消耗至影响车辆启动时，会在多媒体显示屏或组合仪表上弹出提示信息。此时，如果您想继续使用这些功能，需要启动车辆。

车辆装备

请注意，本手册包含了该车型系列的所有标准装备、国别装备和特殊装备。因此，本手册中所描述的某些装备或功能可能并未装配在您的车辆上或仅在某些市场提供。具体配置信息，请查阅相关销售资料或咨询您购车时的经销商。

牵引须知

请务必确认您已具备相应的驾驶资质要求，再决定牵引挂车行驶。

决定牵引挂车时，首先应查看您所在地区有关机动车的规定，然后决定牵引方法。

由于每个地区对牵引挂车和使用装置的法规不同，牵引前须查阅当地相关法规。

⚠ 注意

- › 牵引挂车时，请遵守当地的相关法律法规，严禁私自改装。
- › 在新车磨合期内，不要牵引挂车。
- › 在不牵引挂车的时候，请拆下牵引装置。
- › 牵引车的外后视镜应符合法规要求，如不满足请安装合适的挂车后视镜。

驾驶说明

牵引挂车会影响您车辆的操控性能、制动性能、燃油消耗等。为了您和乘客的安全，保证安全的牵引挂车，请遵循以下驾驶建议。

起步行车

行车前，请确保牵引车与挂车的胎压、灯光和连接装置正常。

请安全装载挂车货物，确保货物被安全固定在挂车上，确保挂车保持水平，否则请不要驾驶车辆。

起步要平稳，避免急加速和紧急制动，特别是在湿滑路面上行驶时，可能会因为打滑而导致车辆失控。

侧风、崎岖道路可能会导致车辆摆动，严重影响操控车辆。任何情况下，只要察觉到车辆有轻微的摆动迹象，双手握紧方向盘，并立即慢慢地降低车速，不要试图通过提高车速来消除摇摆。

应尽量避免牵引车空载而挂车负载。如果无法避免，由于载荷分布不合理，应低速行驶。

制动

牵引挂车的状态下，会增加车辆的制动距离。因此，应加大与前车的行驶距离。

⚠ 警告

- › 若您的挂车配备有制动系统，请遵守当地的相关规定，正确安装及操作此系统。
- › 切勿将挂车液压制动系统直接连接至牵引车的制动系统。

超车

牵引挂车时，车辆的车身长度加上挂车会变得更长，因此在超车时，需要经过更长的超车距离，才能返回到原来行驶的车道。

倒车

牵引挂车时倒车不同于一般倒车，比较困难，应特别小心并加强练习。

挂车牵引

倒车时，用单手握紧方向盘的底端，将您的手向左转动，即可将挂车转向左方，向右方转动，可将挂车转向右方。一定要低速倒车，如有可能可以请他人协助。

转弯

牵引挂车时，转弯要平稳，尽量避免颠簸或突然操作，并应提早开启转向信号灯。转弯时，转弯半径必须比未牵引挂车时大。这样才能使挂车不会碰到路肩、路标、树木或其他物体。

坡路行驶

牵引挂车行驶至较陡或较长的坡路时，应提前减速降挡。

根据挂车重量和坡路坡度来决定驾驶速度，以减少发动机和变速器过热的可能性。

尽量避免在坡路上驻车，如果无法避免，需在牵引车和挂车的轮胎下面放置止动块，并施加驻车制动。

警告

在陡坡上牵引挂车时，一定要特别注意发动机水温表，确定发动机没有过热。

如果发动机水温过高，为了确保安全，应立即停车，让发动机怠速运转直到冷却。

牵引装置安装点

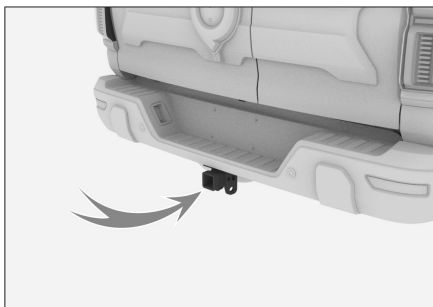

2652BA5123DB

牵引装置安装点位于后保险杠中间。

i 提示

牵引装置需车主自行购买。安装时必须遵守牵引装置制造商的操作说明。我们建议由服务商进行安装。

挂车取电口



CA85771DD105

挂车取电口（连接器）位于后保险杠左侧。本车取电口为 13 针，若挂车（拖车）的连接器是 7 针，则需要自行购置适配器。

取电口对应标准：GB/T 20718-2006、ISO 11446:2004。

取电口针脚

在取电口护盖内侧，可以查看针脚号信息。

针脚号 (接口)	功能
1	左转向灯
2	后雾灯
3	1~2 号和 4~8 号接点的公共回路
4	右转向灯
5	右后位置灯、右后示廓灯、右侧标志灯、后牌照板照明装置
6	制动灯
7	左后位置灯、左后示廓灯、左侧标志灯、后牌照板照明装置
8	倒车灯
9	蓄电池常电电源
10	由电源开关控制的供电电源
11	10 号接口回路
12	预留
13	9 号接口回路

⚠ 注意

- › 在挂车上三条回路接口（3、11、13号接口）禁止连接电器设备。
- › 后牌照板照明装置禁止与 5 和 7 号接口同时连接。

技术参数

车辆的牵引能力将取决于车辆规格、负载、道路情况和挂车规格等。为保证行车安全，请不要超速、超载行驶，具体参数请参照下表。

项目	数据	
发动机型号	GW6Z30	GW4D24
变速器类型	9AT	9AT
驱动形式	4WD	4WD

项目	数据	
最大组合总质量[千克]	6754 (挂车带制动)	6720 (挂车带制动)
	4195 (挂车不带制动)	4170 (挂车不带制动)
最大允许前/后轴荷[千克]	1670/1775	1645/1775
挂车质量 (带制动) [千克]	3300	3300
挂车质量 (不带制动) [千克]	750	750
连接点静态垂直载荷[千克]	100	100
牵引装置后悬 (推荐) [毫米]	1287	1287

最大组合总质量

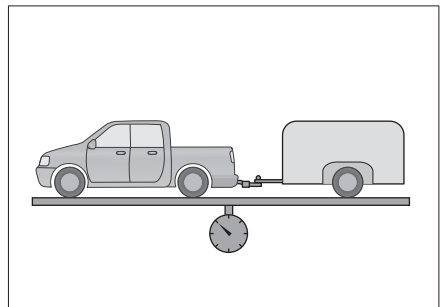

B8CB361F8C80

最大组合总质量是指牵引车（包括乘员和货物）、牵引装置和挂车（包括挂车和货物）允许的最大总质量。

挂车牵引

最大允许前后轴荷

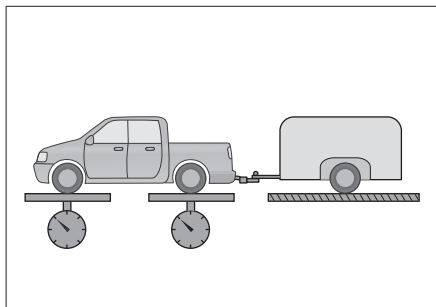

E244A0913487

最大允许前后轴荷是指牵引车前后轴所允许的最大承载重量。

挂车质量

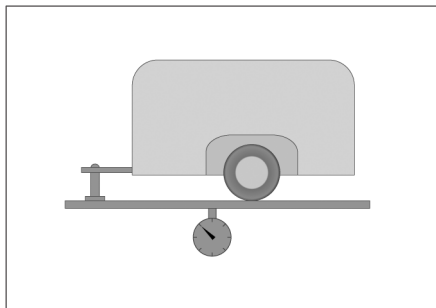

BFFCB1D4CF27

挂车质量是指被允许的挂车总重量，包括挂车和挂车内存货物的重量之和。

连接点静态垂直载荷

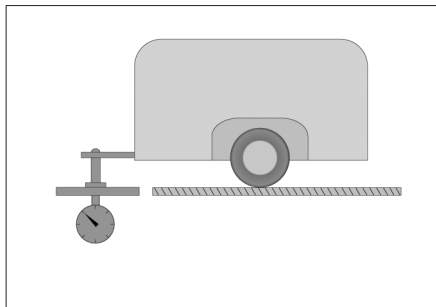

8592AA18FB55

连接点静态垂直载荷是指车辆在静止状态下，挂车与牵引装置连接处能承受的垂直方向的最大载荷。

牵引装置后悬

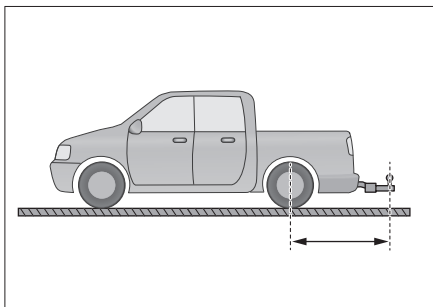

CF03E7D6645E

牵引装置后悬是指被允许的牵引装置连接点中心与牵引车辆后轴中心线之间的水平距离。

3

视听系统

相关提示	166
面板介绍	168
显示屏介绍	171
功能介绍	173

相关提示

车辆装备

请注意，本手册包含了该车型系列的所有标准装备、国别装备和特殊装备。因此，本手册中所描述的某些装备或功能可能并未装配在您的车辆上或仅在某些市场提供。具体配置信息，请查阅相关销售资料或咨询您购车时的经销商。

安全提示

- › 在使用本系统中的任何功能时应确保不会分散注意力和妨碍安全驾驶。在驾驶过程中，安全操作车辆是首要任务，务必遵守所有交通规则。
- › 在行驶过程中，驾驶员禁止操作本系统，并将系统音量保持在适当大小，避免因注意力不集中而影响行驶安全。
- › 只可在法律允许的地区使用本系统。某些国家或地方性法规可能禁止在驾驶员视野范围内使用显示屏。
- › 禁止拆解或改装本系统。
- › 本系统发生故障后，请立即停止使用并联系服务商，切勿私自修理。

关于使用

- › 为安全起见，车辆开始行驶时，某些功能可能无法操作。
- › 禁止用力按压面板上的按键或旋钮。
- › 禁止重压或使用尖锐物划刻显示屏。
- › 清洁显示屏时，禁止使用有磨砂作用的擦拭物或含有机溶剂的清洁剂。
- › 使用过程中，画面如有抖动现象禁止对显示屏进行敲打。

关于收音机

在行驶中由于路况、天气等环境所致，可能会出现搜索不到电台、有噪音、串台等现象。

关于 USB 存储设备

由于 USB 存储设备的型号众多，本系统不能保证兼容所有的 USB 存储设备。

关于蓝牙

- › 由于手机品牌众多、功能各异，本系统不能保证兼容所有手机。
- › 蓝牙配对时，若无法搜索到本系统蓝牙设备名称，请重启手机端蓝牙，重新搜索。
- › 蓝牙无法连接时，请将手机端蓝牙的已配对设备删除，再重新配对。
- › 使用过程中，如果蓝牙功能出现异常，请断开蓝牙并重新连接。

导航系统局限性

关于导航系统

导航系统是利用卫星信号、车辆信号、地图数据等来计算当前车辆位置。一般情况下，导航系统通过 4 颗或更多卫星可以准确的计算出当前车辆位置。

请在遵守交通法规的前提下使用本系统。

请在停车后操作本系统。

关于误差

在卫星信号接收正常的情况下，导航系统也存在一定的误差，但大多数情况下导航系统能够通过自动纠正补偿这种误差。

天气原因或物理阻隔（高山、隧道、高楼、大树等）会影响导航信号的接收效果，此时，导航系统可能无法准确的显示当前车辆位置。

即使导航系统接收到清晰的卫星信号，在某些情况下也可能无法准确的显示当前车辆位置或出现不适当的路径引导。

在下列情况下，可能无法准确的显示当前车辆位置：

- › 在转弯角度较小的 Y 形路上行驶时。
- › 在蜿蜒道路上行驶时。
- › 在溜滑道路上行驶时（如路面有沙石、冰雪等）。
- › 存在平行道路时。
- › 通过渡轮或车辆运载工具运输后。
- › 在停车场的转车盘上转动后。
- › 在带车棚的停车场或车库时。

在下列情况下，可能出现不适当的路径引导：

- › 未按照路径引导的指示行驶时。
- › 如果您设定多个目的地，但却跳过其中任意一个，自动再检索将显示返回至前一路径上目的地的路径。
- › 在高速道路上行驶，重新检索路线时。
- › 如果目的地具有多个名称，但系统提示其中 1 个或多个时。
- › 无法检索路径时。
- › 经过砂砾路、未铺砌道路或小巷时。
- › 由于修路等原因，道路暂时不能通行时。
- › 导航数据未及时更新时。
- › 检索路线不是最佳路线时。
- › 目的地在街道对面时。
- › 在 U 形回转路上时。

导航系统的时效性

本导航系统无预置地图数据或仅预置了全国地图基础数据包，使用导航功能时需连接网络在线导航，或提前连接网络下载离线地图数据。

由于设施、道路和地区的变化，可能会出现无法正确指引您到达目的地的情况。

面板介绍

车辆装备

请注意，本手册包含了该车型系列的所有标准装备、国别装备和特殊装备。因此，本手册中所描述的某些装备或功能可能并未装配在您的车辆上或仅在某些市场提供。具体配置信息，请查阅相关销售资料或咨询您购车时的经销商。

多媒体控制按钮

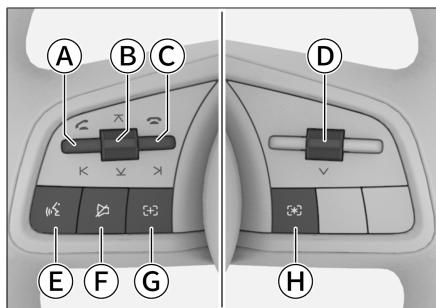

5CFE0E3AFA41

- Ⓐ 向左/接听按钮
- Ⓑ 左侧调节拨钮
- Ⓒ 向右/挂断按钮
- Ⓓ 右侧调节拨钮
- Ⓔ 语音按钮
- Ⓕ 静音按钮
- Ⓖ 自定义按钮
- Ⓗ 自定义按钮

方向盘多媒体按钮在默认场景满足基础控制需求之外，同时可满足在特殊场景和通话场景的车控需求，增加扩展性。

优先级由高到低为：通话场景 > 特殊场景 > 默认场景。

通话场景

当有电话呼入时，按压 接听按钮，可接听电话。按压 挂断按钮，可挂断电话。

特殊场景

特殊场景在相关界面上会有方向盘按钮操作提示，请根据提示进行操作。

默认场景

方向盘按钮的基础功能如下：

- › 播放媒体时：按压 向左或 向右按钮可切换曲目，长按按钮可快退/快进。
- 收听本地电台时：按压 向左或 向右按钮搜索有效电台，长按按钮切换至已收藏的电台。
- › 向上拨动左侧调节拨钮，可增大音量。向下拨动左侧调节拨钮，可减小音量。
- 按压左侧调节拨钮，可实现多媒体播放/暂停。
- › 按压 语音按钮可启动或关闭语音助手。
- › 按压 静音按钮可实现或取消多媒体静音。
- 长按 静音按钮可实现或取消导航静音。
- › 按压 / 自定义按钮，可执行已设置的功能。长按按钮进入按钮功能设置界面，可设置按钮的自定义功能。

重启系统

同时长按左侧和右侧调节拨钮约 10 秒钟，可重启视听系统和组合仪表系统。

同时长时间向下拨动左侧和右侧调节拨钮约 10 秒钟，可重启视听系统。

⚠ 注意

为保证重启过程中的安全，务必将车辆置于安全的环境，挡位切换至 P 挡，并施加驻车制动，使车辆处于静止状态下重启系统。

多媒体开关



BE5E00BF1DA9

按压按钮，可进入静音模式。再次按压按钮，退出静音模式。

长按按钮约 3 秒，关闭多媒体显示屏。再次长按按钮约 3 秒或触摸多媒体显示屏任意位置，开启多媒体显示屏。

长按按钮约 10 秒，可重启视听系统。

⚠ 注意

为保证重启过程中的安全，务必将车辆置于安全的环境，挡位切换至 P 挡，并施加驻车制动，使车辆处于静止状态下重启系统。

外接设备

USB 接口

USB 接口位于副仪表板左侧镂空处。



8EEF220D074F

i 提示

- > 请确保外部设备与输入接口的连接保持稳定。
- > 禁止在播放过程中随意拔插设备，避免造成系统无法正常识别设备等问题。

媒体规格

本系统支持以下媒体规格：

媒体	规格
USB 设备	分区格式为 FAT16、FAT32、ExFAT 格式的 USB 存储设备
蓝牙音频	蓝牙核心协议版本 5.0（支持向下兼容 4.2 及以下版本，支持 BLE），AVRCP 1.6 版本，A2DP 1.3 版本的蓝牙音频设备

文件格式

本系统支持以下文件格式：

文件	格式
音频	MP3、WMA、AAC、AAC PLUS (playback: ACC LC、HE-AAC v1、HE AAC v2)、WAV/WAVE、FLAC、APE、OGG vorbis、LPCM

面板介绍

文件	格式
视频	MP4、M4V、MOV、3GP、WMV、AVI、MPEG、MKV、XVID、WebM

i 提示

由于文件特性（如文件品质、比特率、帧速率、分辨率、压缩质量或是否损坏等）、播放环境及存储设备等原因，即使是本系统支持的文件格式，也可能造成无法正常播放的情况。

车辆装备

请注意，本手册包含了该车型系列的所有标准装备、国别装备和特殊装备。因此，本手册中所描述的某些装备或功能可能并未装配在您的车辆上或仅在某些市场提供。具体配置信息，请查阅相关销售资料或咨询您购车时的经销商。

关于多媒体显示屏

⚠ 注意

- › 某些国家或地方性法规可能禁止在行驶时操作显示屏，请遵守当地的法规要求。
- › 为安全起见，车辆开始行驶时，某些功能可能无法操作。
- › 禁止重压或使用尖锐物划刻显示屏。
- › 清洁显示屏时，禁止使用有磨砂作用的擦拭物或含有机溶剂的清洁剂。
- › 使用过程中，画面如有抖动现象禁止对显示屏进行敲打。

息屏和亮屏

当使用音频、广播等不需要显示的功能时，可以关闭显示屏，这样可节省车辆电量，防止点亮的显示屏影响驾驶员的视野。关闭显示屏后，功能会在后台执行。

关闭显示屏

显示屏点亮状态，可通过以下方法关闭：

- › 触摸下拉快捷面板上的息屏按钮。
- › 长按多媒体开关按钮约 3 秒。
- › 通过语音助手的语音指令。

点亮显示屏

显示屏关闭状态，可通过以下方法点亮：

- › 触摸显示屏任意位置。
- › 长按多媒体开关按钮约 3 秒。
- › 唤醒语音助手。
- › 使用其他需要点亮显示屏的功能时，会临时点亮显示屏。例如：有电话呼入时等。

中央显示屏状态栏

在中央显示屏顶部显示状态栏图标，用于展现各个功能状态。状态栏图标会根据功能特征、信号强度、连接状态、开关状态等而实时变化。

图标	功能状态
	时间显示
	车外温度显示
	车联网网络信号，根据网络状态而变化
	WLAN 未连接
	WLAN 已连接，显示信号强度
	热点未连接
	热点已链接
	有新通知消息

显示屏介绍

3

视听系统

图标	功能状态
	静音模式已开启
	声音模式已开启
	蓝牙未连接
	蓝牙已连接
	USB 已连接
	USB 异常
	行车记录仪已开启
	行车记录仪故障
	无线充电已开启
	无线充电正在充电
	无线充电已完成
	升级包正在下载
	升级包下载完成

图标	功能状态
	升级包下载失败

车辆装备

请注意，本手册包含了该车型系列的所有标准装备、国别装备和特殊装备。因此，本手册中所描述的某些装备或功能可能并未装配在您的车辆上或仅在某些市场提供。具体配置信息，请查阅相关销售资料或咨询您购车时的经销商。

全应用界面

触摸  应用按钮，可进入全应用界面。

类型一

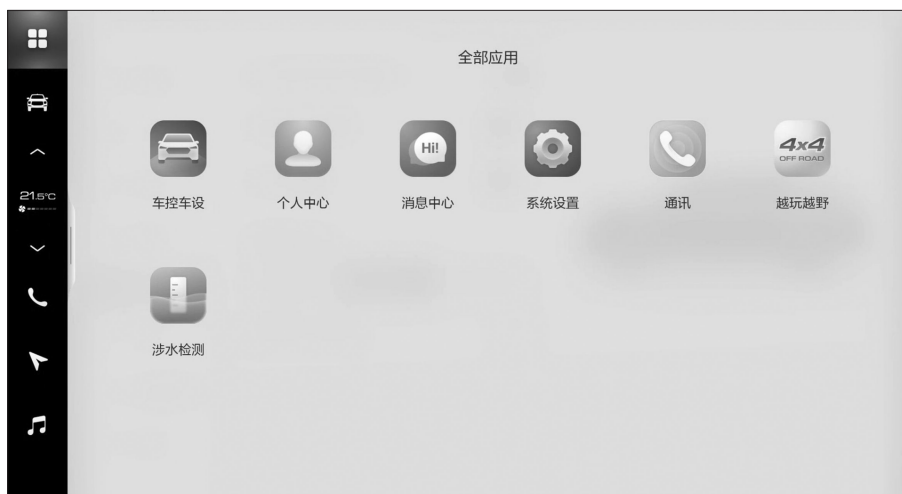





功能介绍

类型二



65B80F210109

左侧显示常驻按钮，在大多数界面都会显示，方便操作。因车型配置、系统版本等，左侧常驻按钮可能与实车显示不一致，请以实车显示为准。

- › 触摸  应用按钮，可进入全应用界面。
- › 触摸  车控车设按钮，可进入车控车设界面。
- › 触摸  通讯按钮，可进入通讯界面。
- › 触摸  导航按钮，可进入导航界面。
- › 触摸  娱乐按钮，可进入娱乐界面。

提示

- › 部分应用需要连接网络才能正常使用，使用过程会产生网络流量。
- › 部分应用界面可能会随内容更新或版本升级而发生变更，请以实车显示为准。
- › 随着系统版本升级，全应用界面显示的应用可能会有所增减。
- › 在应用内购买会员、观看或下载收费内容、购买相关服务或产品等，需要支付相关费用，请根据需要自愿购买。
- › 部分应用为第三方应用，其产品和服务由第三方提供和负责。

负一屏

在大多数界面，从屏幕左侧向右滑动，可调出负一屏。



全局搜

触摸  全局搜按钮，可切换至全局搜界面，在联网的情况下，可通过输入关键字进行全局搜索。

消息中心

触摸  消息按钮，可切换至消息中心界面，可查看收到的消息。

天气信息

显示天气、温度、温度范围、地理位置、天气预警及上次更新时间。

最近使用

显示最近使用的应用图标，触摸图标可快速进入应用界面。

出行服务

显示地图导航快捷出行方式按钮，触摸相应按钮可快速设置目的地或进行搜索。

快捷面板

在大多数界面，从屏幕顶端向下滑动，可调出快捷面板。



A6486F381C1E

亮度/音量调节

- › 导航音量：触摸滑块并拖动可调节导航音量。
- › 媒体音量：触摸滑块并拖动可调节媒体音量。
- › 整车背光：触摸滑块并拖动可调节仪表显示屏、多媒体显示屏、车内按键等背光亮度。

设置快捷开关

左右两侧显示设置快捷开关。触摸开关，可切换或开闭相应的功能。对于部分开关，长时间触摸开关，可切换至对应的设置界面。

触摸【自定义】按钮，切换至编辑界面，可更换右侧的快捷开关图标。

个人中心

账号登录

在首次使用或切换账号登录其他账号时，可通过手机 APP 扫码登录账号。



触摸【用户协议】或【隐私政策】按钮，可查看车机的用户协议或隐私政策。登录账号后，可在【系统设置】→【隐私】界面或【个人中心】→【关于】界面，查看用户协议和隐私政策。

触摸【手机号登录】按钮，切换至手机号登录界面，可通过手机号和验证码、账号和密码进行登录。

账号登录成功后，如果未设置登录密码，系统会引导设置登录密码。若跳过此步骤，可在【个人中心】→【账号与安全】设置登录密码。

账号登录成功后，会自动同步账号云端的个性化设置，例如：系统设置、车控车设、座椅与后视镜设置等。

车辆熄火或退出账号或在【系统设置】→【系统】界面进行重置时，系统会自动上传个性化设置到云端备份。

个人中心界面

登录账号后，在全应用界面，触摸【个人中心】按钮，切换至个人中心界面。



FD3452F9EC27

i 提示

个人中心部分功能只有车主账号（戴皇冠头像账号）才能设置和使用。

个人信息

触摸头像，切换至个人信息界面。可更改手机号码、昵称、备注名、性别、生日和车牌号码等。

切换账号

触摸【切换账号】按钮，切换至切换账号界面。



- › 若当前已登录的为车主账号，触摸【管理账号】按钮，可对已登录的账号进行管理。
- › 触摸需要切换账号的头像，切换至身份验证界面。可通过手机 APP 验证，快速切换账号。
- › 触摸【登录其他账号】按钮，可通过手机 APP 扫码、手机号和验证码、账号和密码登录其他账号。

退出登录

触摸【退出登录】按钮，可退出当前登录账号。若勾选删除账号信息，则会清除在本车存储的账号相关信息。

账号与安全

触摸【账号与安全】按钮，切换至账号与安全界面。



- > 【手机号】：显示当前账号绑定的手机号码，可通过手机验证码更改绑定的手机号码。
- > 【登录密码】：可通过手机验证码设置或更改登录密码。
- > 【蓝牙钥匙登录】：可选择开启或关闭蓝牙钥匙登录功能。
开启功能后，使用蓝牙钥匙解锁车门时，会直接登录账号。

第三方账号绑定

触摸【第三方账号绑定】按钮，切换至第三方账号绑定界面。

可将本系统使用的第三方应用的账号与登录的个人中心账号进行绑定，也可解除绑定。

绑定后，登录个人中心账号时，绑定的第三方账号会同步登录。

娱乐功能

触摸侧边栏上的🎵娱乐按钮，可切换至娱乐界面。



8A75F8491FF6

娱乐功能包含推荐、本地电台、蓝牙音乐、有声书、爱奇艺、USB 音乐、USB 视频等。应用在不断更新，显示内容和功能请以实车显示为准。

- › 触摸 搜索按钮，切换至搜索界面，可搜索媒体。
- › 触摸 历史按钮，切换至播放历史界面，可查看播放历史内容。
- › 触摸 收藏按钮，切换至收藏界面，可查看收藏内容。
- › 触摸 个人中心按钮，切换至媒体个人中心界面。可注册、登录账号，查看播放历史、收藏内容、已购内容、订单，绑定其他第三方媒体账号，设置兴趣选择等。
- › 播放蓝牙音乐，需先前往【系统设置】→【蓝牙】界面，配对连接其他音频播放设备。
- › 播放 USB 音乐和 USB 视频，需先将存储媒体文件的 USB 存储设备插入车载 USB 接口（位于副仪表板镂空处）。

提示

- › 使用娱乐功能服务，需要登录并绑定相关账号，请按照界面提示操作进行登录和绑定。
- › 播放收费内容或购买会员，会产生相关费用，请根据需要自愿购买。
由于网络信号等原因，购买会员后，可能存在延迟情况，若几分钟后还未获取权益，请重启系统。
- › 使用在线音频、视频等需要联网的服务时会消耗网络流量。

导航地图（类型一）

触摸侧边栏上的 导航按钮，可切换至导航界面。

功能介绍

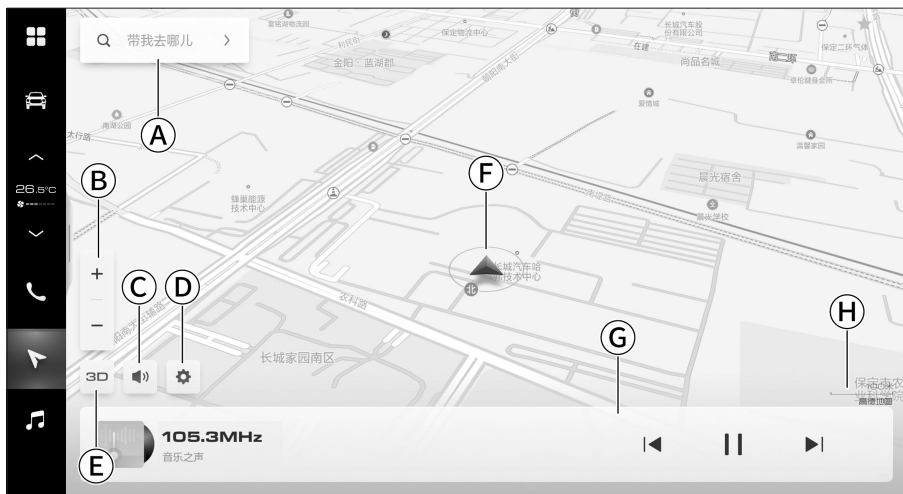

01E648720531

- Ⓐ 目的地搜索
- Ⓑ 地图缩放
- Ⓒ 导航静音
- Ⓓ 导航设置

- Ⓔ 地图视角
- Ⓕ 自车位置
- Ⓖ 音频播放窗口
- Ⓗ 地图比例尺

一段时间不操作显示屏，将自动隐藏部分功能按钮。触摸地图任意非按钮位置，可调出隐藏的功能按钮。

搜索目的地

在地图界面触摸 **Q** 搜索按钮，切换至搜索目的地界面。

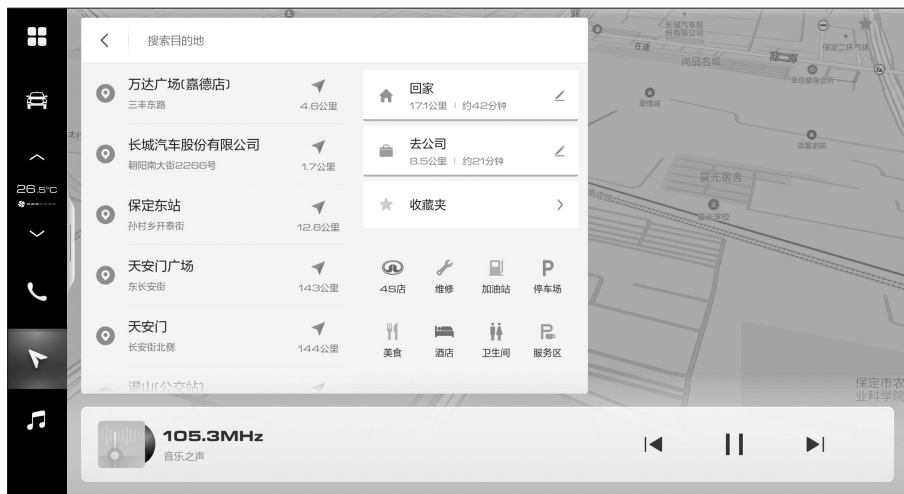

CF0D50C9ACA2

- › 触摸【搜索目的地】按钮，可通过输入目的地名称、关键字等搜索目的地。
- › 触摸【回家】按钮，可将家的位置设置为目的地。触摸 ∟ 编辑按钮，可进行位置设定。
- › 触摸【去公司】按钮，可将公司的位置设置为目的地。触摸 ∟ 编辑按钮，可进行位置设定。
- › 触摸【收藏夹】按钮，切换至收藏夹界面，显示已收藏的地点。可对收藏地点进行查看、删除和设置目的地。

地点详情

在地图上长时间触摸任意地点或通过搜索功能检索到目的地后，将切换至地点详情界面。

功能介绍

3

视听系统



9D798127B705

- › 触摸 < 返回按钮，可返回上一级界面。
- › 触摸 ☆ 收藏按钮，可收藏当前地点。再次触摸此按钮，取消收藏。
- › 触摸 🔍 搜周边按钮，可进行周边搜索。
- › 触摸 ↗ 去这里按钮，可将当前地点设置为目的地。

路线规划

通过多种方式设定目的地后，切换至路线规划界面。

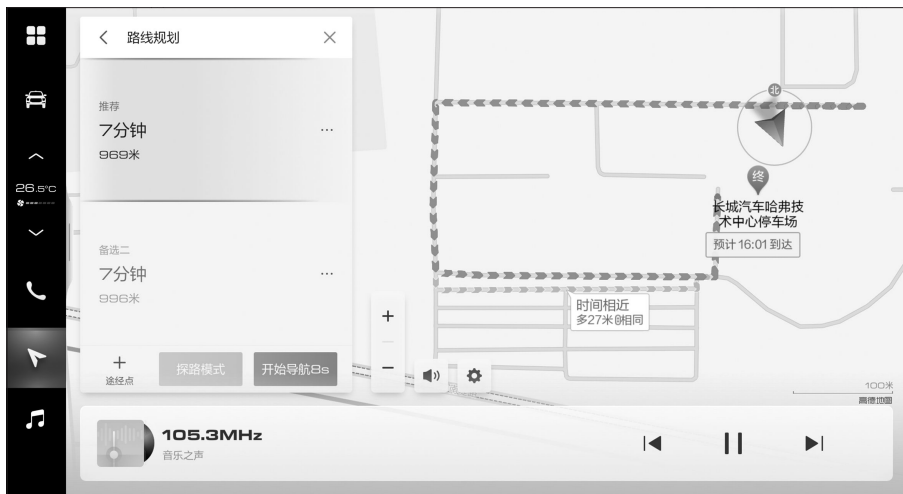

039D5D429F9C

- › 触摸 ✕ 关闭按钮，可返回到地图主界面。

- › 触摸路线后面的...更多按钮，弹出路线详情界面。由上向下顺序显示当前路线上的转折路口等关键点信息。
- › 触摸+途经点按钮，切换至目的地搜索界面，可添加途经点或变更目的地。
- › 触摸【探路模式】按钮，切换至探路模式界面。探路模式下，界面始终显示全程路线，其余引导信息以简化的形式展现。
- › 触摸【开始导航】按钮，切换至路线引导界面，进入正式导航模式。

导航设置

在地图界面触摸⚙️设置按钮，切换至设置界面。



C16125932ED0

可设置路线偏好、导航播报、巡航辅助播报、路况概览模式、车辆限行、自动比例尺、实时路况、车标显示、高德账号绑定、离线地图、重置地图等。

关于导航

- › 建议不要在驾驶车辆时操作本导航，请在停车后确保安全的前提下操作，以防发生交通事故或其他危险情况。
- › 本导航提供的地点查询、路线规划、出行导航、限行提示、交通路况等功能和服务仅供参考，请不要以此作为行驶或出行的唯一依据。请以实际的交通和道路状况为准，并严格遵守交通法规和交通规则。
- › 使用在线导航、交通路况、数据下载等需要联网的服务时会消耗网络流量。
- › 车辆未联网只使用离线导航时，部分在线功能和服务将无法使用（例如实时路况、限行提示等）。

功能介绍

导航地图 (类型二)

通过多媒体显示屏 应用 → 【高德地图长城版】，可切换至导航地图界面。



E46CC849F234

- ① 目的地搜索
- ② 自车位置
- ③ 导航静音
- ④ 导航设置
- ⑤ 地图比例尺

一段时间不操作自动隐藏部分功能按钮，触摸地图任意非按钮位置，可调出隐藏的功能按钮。

搜索目的地

在地图界面触摸 搜索按钮，切换至搜索目的地界面。



3F2E69C05AE3

- › 触摸 × 关闭按钮，可返回到地图主界面。
- › 触摸 ☆ 收藏按钮，可收藏当前地点。再次触摸此按钮，取消收藏。
- › 触摸 Q 搜周边按钮，可进行周边搜索。
- › 触摸 ↗ 出发按钮，可将当前地点设置为目的地。

路线规划

通过多种方式设定目的地后，切换至路线规划界面。



- › 触摸 X 关闭按钮，可返回到地图主界面。
- › 触摸路线后面的 ... 更多按钮，弹出路线详情界面。由上向下顺序显示当前路线上的转折路口等关键点信息。
- › 触摸【途经点】按钮，切换至途经点界面，可添加途经点。
- › 触摸【开始导航】按钮，切换至路线引导界面，进入正式导航模式。

地图设置

在地图界面触摸 ⚙️ 设置按钮，切换至设置界面。



8E6A740866A6

› 触摸  未登录按钮，进入高德账号界面，可通过高德地图手机版扫码、手机账号登录高德地图账号。

登录后可进行组队出行、微信互联、手机互联等。

› 【导航设置】：可设置路线偏好、导航播报、巡航播报、地图语音，开启或关闭巡航后台播报、躲避限行、自动退出全览、巡航车道线等。

› 【地图显示】：可设置导航视角和路况概览模式，开启或关闭实时路况、自动比例尺、收藏点标注、放大缩小按钮等。

› 【离线地图】：可下载、更新和管理离线地图。

› 【其他设置】：可设置车标、恢复地图默认设置、查看地图版本信息、开启或关闭地图定位权限等。

关于导航

› 建议不要在驾驶车辆时操作本导航，请在停车后确保安全的前提下操作，以防发生交通事故或其他危险情况。

› 本导航提供的地点查询、路线规划、出行导航、限行提示、交通路况等功能和服务仅供参考，请不要以此作为行驶或出行的唯一依据。请以实际的交通和道路状况为准，并严格遵守交通法规和交通规则。

› 使用在线导航、交通路况、数据下载等需要联网的服务时会消耗网络流量。

› 车辆未联网只使用离线导航时，部分在线功能和服务将无法使用（例如实时路况、限行提示等）。

手车互联

HUAWEI HiCar

通过多媒体显示屏 **☰** 应用 → 【HUAWEI HiCar】，可切换至 HUAWEI HiCar 界面。
根据界面提示可将支持的手机与车机进行互联，扫描下方二维码可查看 HUAWEI HiCar 支持的手机型号及相关说明。



ICCOA Carlink

通过多媒体显示屏 **☰** 应用 → 【ICCOA Carlink】，可切换至 ICCOA Carlink 界面。
根据界面提示可将支持的手机与车机进行互联，扫描二维码可查看 ICCOA Carlink 支持的手机品牌及型号。



i 提示

通过多媒体显示屏 **☰** 应用 → 【系统设置】 → 【手车互联】，可查看和管理手车互联设备，包含 HUAWEI HiCar 和 ICCOA Carlink 设备。

手机投屏

通过多媒体显示屏 **☰** 应用 → 【手机投屏】，可切换至手机投屏界面。



根据界面上帮助界面的提示信息，完成车机与手机之间的无线网络连接及投屏操作。

i 提示

- › 使用手机投屏功能时，需确保手机中的音视频播放软件支持投屏功能。
- › 因手机中的音视频播放软件种类繁多，部分软件可能不支持投屏功能。

通讯

通过多媒体显示屏 **应用** → **【通讯】**，切换至通讯界面。若未连接其他蓝牙设备，请先前往 **【系统设置】** → **【蓝牙】** 界面，开启蓝牙并进行配对连接。

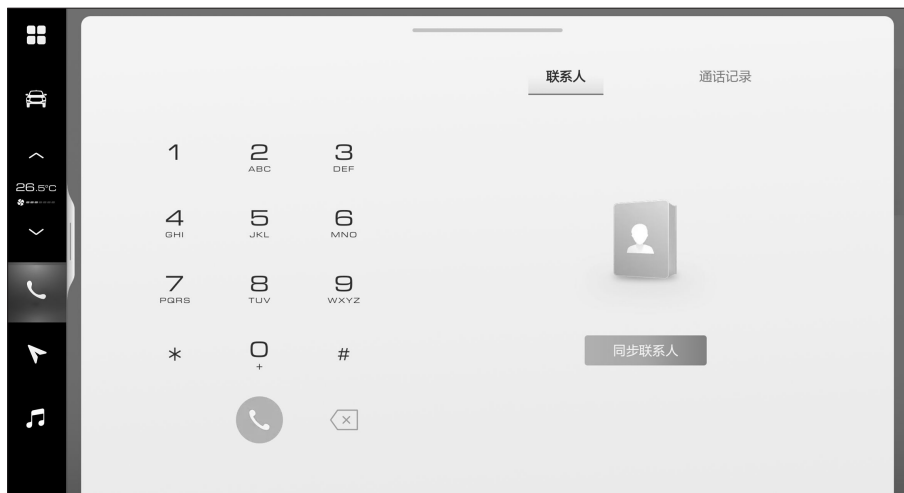

- › 在左侧键盘，输入电话号码后，触摸  拨号按钮，可拨打电话。
- › 触摸【联系人】按钮，进入联系人界面，同步联系人后显示手机中联系人列表。触摸列表中联系人或电话号码，可拨打电话。
- › 触摸【通话记录】按钮，进入通话记录界面，同步通话记录后显示手机中通话记录列表。触摸列表中任一记录，可拨打电话。

提示



- › 使用联系人、通话记录功能，需在配对连接的手机上进行权限授权。一般在配对时，手机上会弹出权限授权的窗口。
- › 在【系统设置】→【蓝牙】界面，删除已配对设备中的蓝牙设备后，会同时删除该设备保存在车机中的联系人和通话记录。

来电时

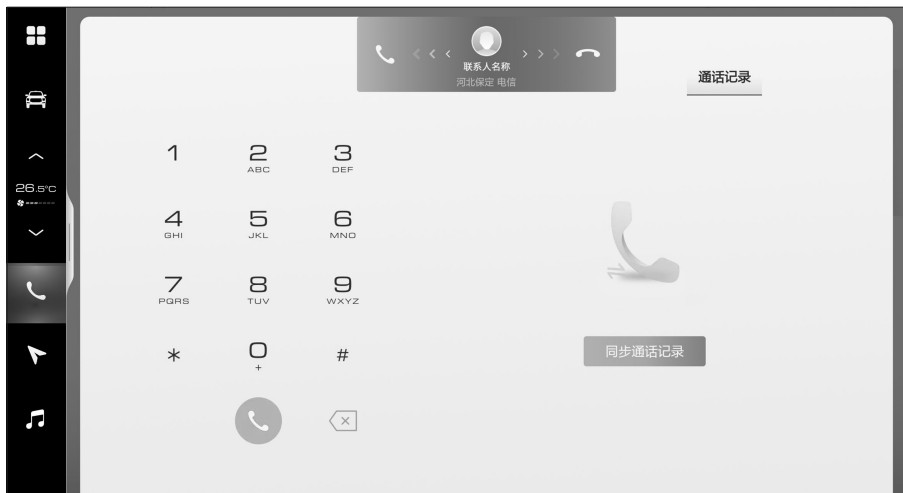
当有电话呼入时，弹出来电窗口。



8091D438545A



- › 触摸  接听按钮，可接听电话。
- › 触摸  挂断按钮，可挂断电话。

双方通话



建立通话后，切换至双方通话界面。



F78E4320F7D9

- › 触摸  挂断按钮，可挂断电话。
- › 触摸  私密/免提按钮，可切换私密模式或免提模式。
私密模式：通过与本系统蓝牙连接的手机进行通话。

免提模式：通过车载扬声器、麦克风进行通话。

- › 触摸  麦克风按钮，可关闭或开启车载麦克风。
- › 触摸  键盘按钮，可打开或关闭拨号键盘。

多方通话

在通话过程中，当有其他电话呼入时，弹出来电窗口。接听后切换至多方通话界面。



触摸  切换按钮，可在两个通话之间切换。

其他操作方式，参考双方通话。

提示

多方通话，需连接的手机支持并开通相关功能。

语音助手

语音设置

通过多媒体显示屏【系统设置】→【个性化】→【语音】，可对语音助手进行设置。



DC26848CDBF0

【语音唤醒】：开启后可使用唤醒词唤醒语音助手。关闭后无法使用唤醒词唤醒语音助手。

【默认唤醒词】：显示默认的唤醒词。

【自定义唤醒词】：开启后可使用自定义的唤醒词唤醒语音助手。关闭后无法使用自定义的唤醒词唤醒语音助手。

【设置自定义唤醒词】：可根据个人喜好设置唤醒词。

【音色选择】：可选择语音助手的音色。

【语音助手技能】：可查看常用语音指令及场景免唤醒词等信息。

使用方法

启动语音助手有以下几种方式：

- › 按压方向盘上的  语音按钮。
- › 语音唤醒：通过默认唤醒词或设置的自定义唤醒词。

警告

使用语音助手进行车辆控制时，要注意周围环境及人身安全，防止夹伤、磕碰等严重事故发生。

提示

› 语音识别的成功率会受环境噪声、网络信号、使用习惯、发音等因素影响，具体使用效果以实车使用环境为准。

› 语音助手部分功能，需要连接网络才能正常使用。

系统设置

通过多媒体显示屏 **≡** 应用 → 【系统设置】，切换至系统设置界面。

蓝牙设置



41AF8D820E92

- › 【蓝牙】：触摸开关可开启或关闭蓝牙。
- › 【设备名称】：蓝牙开关开启时，显示蓝牙设备名称，可修改为自定义名称。
- › 【已配对设备】：显示已配对的和已连接过的设备，可将其连接、断开或删除。
- › 【可用设备】：显示搜索到的蓝牙设备列表，触摸列表中的设备名称，可发起配对请求进行配对连接。触摸【搜索】按钮，可重新搜索蓝牙设备。

热点设置



098D54CDC6B1

- › 【车辆热点】：触摸开关可开启或关闭热点。功能开启后，当本系统车联网功能正常时，其他设备可连接本热点上网。
- › 【设备名称】：显示热点设备名称，可修改为自定义名称。
- › 【密码】：显示热点密码，可修改为自定义密码。
- › 【已连接设备】：显示已连接车辆热点的设备列表。

WLAN 设置

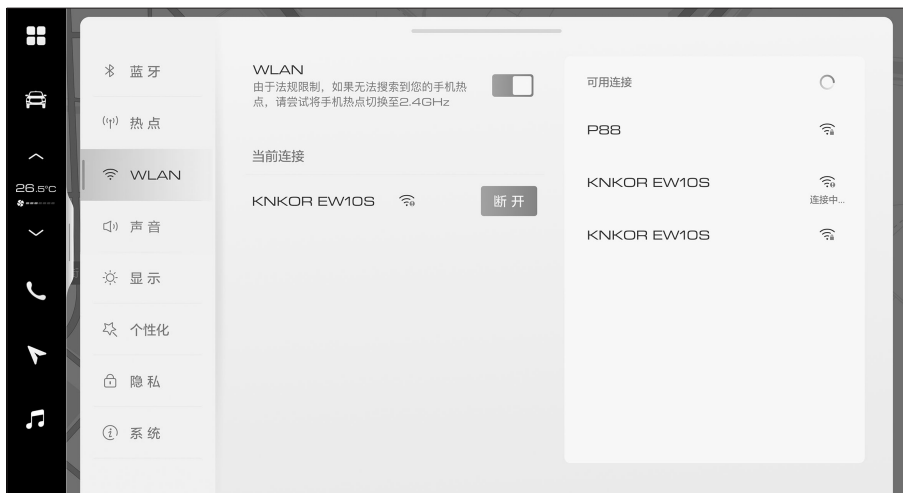

2B4380AC0CE5

- › 【WLAN】：触摸开关可开启或关闭 WLAN。
- › 【当前连接】：显示已连接的网络。触摸【断开】按钮，可断开连接。
- › 【可用连接】：显示搜索到的可用连接网络，触摸网络名称，可进行连接。

声音设置

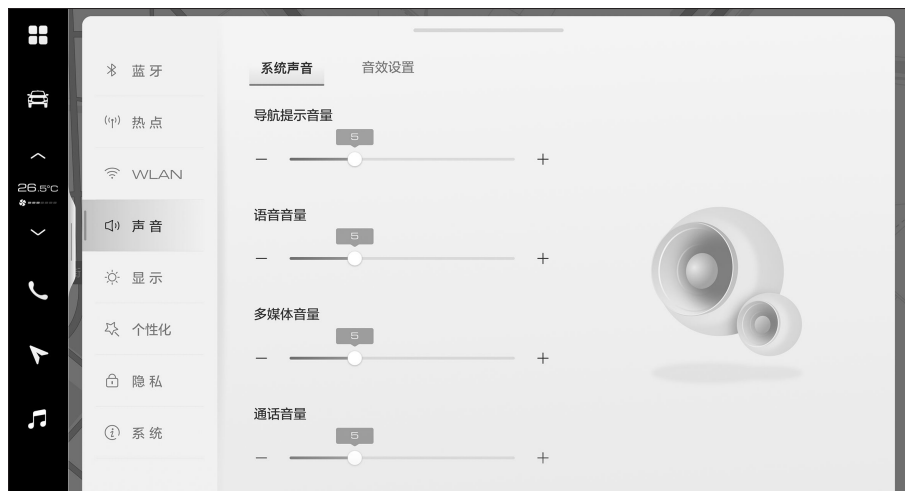

- › 【系统声音】：可调节导航提示音量、语音音量、多媒体音量、通话音量等，设置开机音量自适应、导航播报时多媒体降音、来电语音播报、报警语音播报、系统提示音、开机动画音乐等开关，选择车辆报警音、音随车速等级等。
- › 【音效设置】：可设置音效、最佳听音位、声场、均衡器等。可对均衡器和声场恢复默认设置。

A465F1F4DBA2



7F47A0C2B6EE

- › **【亮度模式智能切换】**：触摸开关可开启或关闭此功能。功能开启后，系统将根据位置灯状态和周围环境亮度，自动调节仪表和多媒体屏幕的亮度。
- › **【仪表屏幕亮度补偿】**：用于设置仪表显示屏的亮度补偿。
- › **【中控屏幕亮度补偿】**：用于设置多媒体显示屏的亮度补偿。
- › **【整车背光亮度调节】**：用于仪表显示屏、多媒体显示屏、车内按键等背光亮度调节。
- › **【日出日落模式】**：用于设置部分主题背景深浅色。

日出模式：设定显示背景色为浅色，此模式较适合在光照充足环境下使用。

日落模式：设定显示背景色为深色，此模式较适合在光照不足环境下使用。

自动模式：根据当地日出日落时间，自动切换日出/日落模式。

- › **【行车视频限制】**：可设置为关闭或设定触发车速。在行车观看视频时，当车辆超过设置的车速时，会弹出行车警告提示。
- › **【胎压制式】**：可选择胎压的显示单位。
- › **【时间显示格式】**：可选择系统时间显示格式为 12 小时制或 24 小时制。

个性化设置



DC26848CDBF0

- ▶ **【语音】**：可开启或关闭语音唤醒、自定义唤醒；查看默认唤醒词、语音助手技能；设置自定义唤醒词、选择音色等。
- ▶ **【仪表盘显示模式】**：可选择仪表屏的显示模式。
- ▶ **【方向盘 + 自定义】**：可选择方向盘上 按钮的自定义功能。
- ▶ **【方向盘 * 自定义】**：可选择方向盘上 按钮的自定义功能。

隐私



CF6DDAF16437

功能介绍

- › 【隐私政策】：触摸此处可查看车机隐私政策。
- › 【用户协议】：触摸此处可查看车机用户协议。
- › 触摸任一应用按钮，可设置对应应用的隐私权限和应用权限，包含车辆定位服务、车载麦克风、车内摄像头等。

系统



59A0458E5F62

- › 【版本信息】：可查看和修改设备名称，查看车辆系统软件版本，通过 WIFI/4G 检查更新进行系统升级。
- › 【重置和恢复】：可重置系统设置或恢复出厂设置。
重置系统设置：将所有系统设置内容重置为默认值。
恢复出厂设置：将所有设置项（系统设置和车控车设）内容恢复为默认值。所有本地文件、应用数据、个人文件等都会被清除。

i 提示

关于重置系统设置和恢复出厂设置：

- › 重置系统设置和恢复出厂设置过程中，界面无法操作。
- › 重置系统设置和恢复出厂设置操作无法撤销。
- › 恢复出厂设置条件：电源模式处于 ON，挡位处于 P 挡且车辆静止。
确认个人中心登录的是车主账号，其他账号下无法恢复出厂设置。

应用商店

通过多媒体显示屏 **≡** 应用 → 【应用商店】，可切换至应用商店界面。

在此界面可以下载、更新、管理应用。

座舱管家

通过多媒体显示屏 **≡** 应用 → 【座舱管家】，可切换至座舱管家界面。

在此界面可优化车机性能，清理车机存储空间，管理应用白名单，管理应用数据和缓存等。

智能维保

通过多媒体显示屏 **≡** 应用 → 【智能维保】，切换至智能维保界面。可查看距下次保养时间或里程，查看保养记录，进行预约维保和查看预约维保信息等。

保养提醒：当车辆临近保养期时，系统将通过多媒体显示屏、手机 APP 发出提示信息，提醒您按时保养车辆。

i 提示

- › 在个人中心登录账号后，才能使用智能维保系统。
- › 此系统需联网工作，由于网络信号原因，系统可能工作异常。

关于在线升级

您的车辆具备“在线升级”功能（简称 OTA），您可通过 **≡** 应用 → 【系统设置】 → 【系统】 → 【版本信息】，进入车辆系统升级界面。

当车辆系统检测到在线升级任务时将会发送消息或弹窗提示您进行升级，建议您尽快升级新版本，为爱车提供最新功能。

注意事项

- › 升级前请确保车辆挡位置于 P 或 N 挡，并施加驻车制动，同时确保车辆蓄电池电量充足。
- › 升级前请确保车辆停放在不影响正常交通的安全区域，且预留足够的升级时间。
- › 升级过程中车辆不能使用，车辆故障提示、息屏重启属正常现象，请勿断电、勿操作改变车辆状态。

升级结果

升级完成会通知您升级结果，升级成功后车辆可恢复使用。

i 提示

系统升级可能会造成部分功能的变更，以及相关功能使用习惯的变化，请在系统升级前仔细阅读更新详情或电子手册了解变更的功能，在不熟悉该功能变化的情况下请谨慎使用，避免误操作造成车辆故障或人身伤害。

若升级失败，车辆将保持在静止状态，您可以采取如下措施：

- › 您可以尝试重新检查更新进行升级，若升级成功，车辆可恢复使用；若多次升级失败请立即联系服务商。
- › 检查仪表屏幕，若出现故障提示，即车辆存在安全风险，此时严禁用车，请立即联系服务商；若无故障提示，车辆也可能存在控制器软件版本信息不一致的情况，建议您联系服务商确认车辆状态后再使用车辆。

4

安全性

安全带	206
安全气囊	210
儿童约束系统	214
整车防盗系统	219
碰撞断油系统	220
事故数据记录器.....	221
信息安全	222

安全带

车辆装备

请注意，本手册包含了该车型系列的所有标准装备、国别装备和特殊装备。因此，本手册中所描述的某些装备或功能可能并未装配在您的车辆上或仅在某些市场提供。具体配置信息，请查阅相关销售资料或咨询您购车时的经销商。

安全提示

› 禁止把肩部安全带挂在颈部或从腋下通过。

› 腰部安全带须尽量紧靠胯骨低位固定。

› 只能一对一佩戴座椅安全带，禁止多人（包括儿童）同时佩戴同一条座椅安全带。

若两人以上佩戴同一条座椅安全带，在车辆发生碰撞时，安全带不仅不能分散所受冲击，反而有两人相互撞的危险。

› 安全带不得扭曲、松弛。

› 禁止将安全带绕过带尖锐边角的物体，否则在事故中可能被损坏。

› 禁止佩戴因事故遭受过强烈冲击或已损坏的安全带。

› 禁止对安全带进行拆卸、拆解、改造。

› 禁止佩戴锁体内有异物的安全带。

› 使用安全带时，我们建议您保持安全带的清洁，不要将泥土、油污、水、饮料、食物残渣等油性和水性物质粘到安全带上，以保证其顺畅的拉出与卷收。

› 禁止使用苯、汽油等有机物清洁安全带，也不要对其进行漂白或染色处理。

› 禁止儿童玩弄安全带。

如果儿童在玩弄安全带时，不慎绕住颈部，有可能无法继续拉动安全带从而造成严重人员伤害，甚至死亡。此时，如果无法释放安全带锁舌，可以使用剪刀剪断安全带。

› 车内安全带主要是根据成人体型设计的，儿童应使用合适的儿童约束系统。

在正确佩戴安全带的情况下，如果安全带接触到儿童颈部或下颌部，以及无法锁紧胯骨时，请使用适合儿童的儿童座椅。

儿童长大到适合使用车内安全带时，应正确佩戴安全带。

› 孕妇乘车注意事项。

我们建议您最好使用安全带。您也可以向医生咨询，以获得有效的建议。孕妇佩戴安全带的方法与正常使用安全带的方法基本相同，但需注意以下事项：

1) 腰部安全带部分尽可能放低，要放置在隆起的腹部下方。

2) 肩部安全带要通过肩部，但应避免腹部，使其位于胸部。

如果安全带使用方法不正确，在紧急制动或发生碰撞时，安全带会勒紧隆起的腹部，对母体和胎儿都会造成重伤甚至死亡。

› 对于患有疾病、伤残等乘车人员，我们建议您最好使用安全带。您可以通过向医生咨询，以获得有效的建议。

› 当不使用安全带时，座椅安全带应完全收回，不要扭曲、卡住座椅安全带，不要让安全带接触任何锋利的物体。安全带锁体不能进异物或被异物堵塞，否则会影响安全带锁舌与锁体正确接合。

正确佩戴安全带

- › 调节座椅靠背，直起上身，紧贴靠背。
- › 安全带应该平整。
- › 肩部安全带应紧贴肩膀中部，不要贴在颈部或不在肩上。
- › 腰部安全带尽量系在胯骨低位。

警告

- › 乘车时，车上所有乘员都必须正确佩戴安全带。否则，在紧急制动或发生碰撞时，会因身体没有被约束在座椅上而造成重伤甚至死亡。
- › 任何时候，即使在行程较短时，车上所有乘员都必须始终系好安全带。否则，如果发生事故，会增加受伤或死亡的风险。

预紧式安全带

驾驶员和副驾驶员座椅装配有预紧式安全带。

当发生碰撞时，预紧器能够使安全带瞬间收紧，使乘员受到最佳的约束保护。

限力器能够使安全带的负荷维持在规定值内，减轻对胸部的压力。

工作条件

预紧式安全带在车辆受到前方的强烈碰撞时工作。

出现以下轻微碰撞时，可能不工作。

- › 以 25 公里/小时以下的车速正面碰撞水泥混凝土墙壁等。
- › 以 35 公里/小时以下的车速正面碰撞到固定的电线杆或树木等小面积物体。

预紧式安全带在车辆受到以下强烈碰撞时可能不会充分发挥其作用。

- › 车辆翻转 90°或 180°时。
- › 受到来自于侧面或后方的碰撞时。

警告

- › 使用预紧式安全带时，请正确佩戴并将座椅调节到最佳的驾驶位置。否则，不会充分发挥其作用，有可能造成重伤甚至死亡。
- › 如果想要安装、拆卸、拆解预紧式安全带，请务必与服务商联系。预紧式安全带如果使用不当，则不能正常工作，发生事故时可能造成重伤甚至死亡。
- › 预紧式安全带不能重复使用。
预紧器在第一次发生碰撞工作一次后，发生第二次及以后的碰撞时，就不能再行拉出或卷收，请务必与服务商联系进行更换。
- › 预紧式安全带工作时，伴随着引爆声音，会冒出白烟，但不致于发生火灾，对人体无害。
- › 预紧式安全带报废时，请务必与服务商联系。预紧式安全带出现意外动作时，容易造成人身伤害。

三点式安全带的使用方法

1. 抓住锁舌，从卷收器中向外拉出安全带，确认不要扭曲安全带。如果无法从卷收器中拉出安全带，需用力拉安全带再松开，使安全带产生回卷的动作，这样就可以顺利地卷收器中拉出安全带。

安全带

2. 将锁舌插入锁体中，确认听到“咔”的一声。

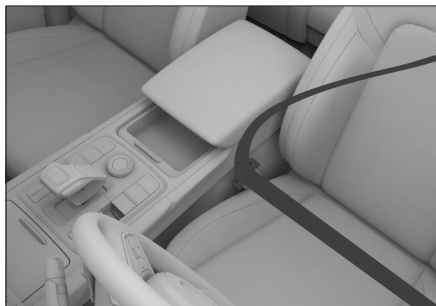

3697E0EAFA47

2. 将下端的锁舌插入左侧的专用锁体中，直至听到“咔”的一声。

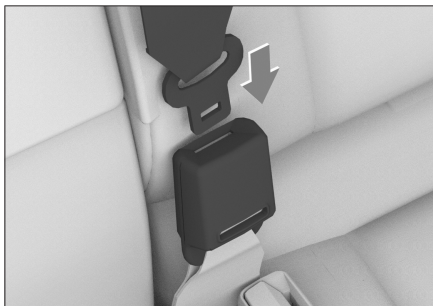

62081C68B7CB

3. 向上拉动肩部安全带，调整腰部安全带，使其正好贴紧身体。这样，可以使坚固的骨盆承受冲击力，降低受伤的可能性。

4. 调整肩部安全带，使其贴身越过前胸，跨过肩膀中部。这样，可使冲击力分散在上半身坚固的骨骼上。

5. 卷收安全带时，按下锁体上的解锁按钮即可。在锁体释放后，应抓紧锁舌直至安全带完全卷收，注意不要碰到其他乘员或附近的物体。

后排中间三点式安全带的使用方法

后排两侧座椅安全带的使用方法与前排相同。以下介绍后排中间三点式安全带的使用方法。

1. 坐在后排中间座椅后，抓住座椅靠背顶部的锁舌，向外拉出安全带，不要扭曲安全带。

3. 抓住安全带上的另一个锁舌，将其插入右侧锁体中，直至听到“咔”的一声。

插入锁舌后，请确认锁舌是否固定牢固，如果锁舌无法固定，可能是插错锁体，请尝试插入另一个锁体。

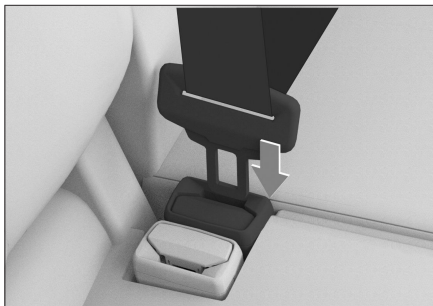

5094C4CEE702

4. 卷收安全带时，请按压锁体上的解锁按钮（红色）即可。

前排安全带高度调节

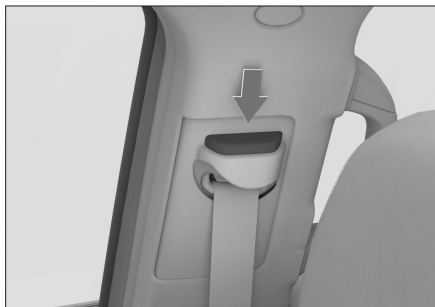

D1328FC798A9

当安全带离颈部较近或从肩膀滑落时，可用安全带高度调节器调节安全带高度，使其尽量靠向肩膀中部。

- › 升高：向上推安全带高度调节器，高度调节器将卡入不同位置。
- › 降低：按下调节开关，将安全带高度调节器移动至需要高度，松开调节开关，确保安全带高度调节器卡入位。

警告

调节完毕后，请确认安全带高度调节器已锁定在合适的位置。

安全气囊

车辆装备

请注意，本手册包含了该车型系列的所有标准装备、国别装备和特殊装备。因此，本手册中所描述的某些装备或功能可能并未装配在您的车辆上或仅在某些市场提供。具体配置信息，请查阅相关销售资料或咨询您购车时的经销商。

安全提示

› 安全气囊不能重复使用。

安全气囊工作一次后，发生第二次及以后的碰撞将不再工作，请务必与服务商联系进行更换。

› 安全气囊是保护乘员安全的辅助装置，要与安全带配套使用。为了能够发挥安全气囊的作用及效果，乘员必须正确佩戴安全带并保持正确的坐姿。

› 正确使用安全气囊，可充分发挥其安全效能，如果使用不当，则不仅不能发挥安全作用，反而有可能给乘员带来伤害。

› 安全气囊起爆时，会伴随出现引爆声和烟雾，但不致于发生火灾。如果患有哮喘等呼吸气管疾病的人吸入该烟雾，有时会感到呼吸困难。此时，立即逃出车外是比较安全的。如果不能逃到车外，要打开车窗或车门，吸入新鲜空气。

› 安全气囊起爆时的残留物（气体等）进入眼睛或附着在皮肤上时，应尽快用清水清洗。否则，皮肤敏感的人，可能会有过敏反应。

› 安全气囊起爆后，请不要接触安全气囊的构件。由于其构件部分变得很热，有可能造成烫伤等重大伤害。

› 禁止将安全气囊用于其他用途。

› 需要安装无线电设备时，请与服务商联系。无线电设备的电波，对安全气囊的控制装置有严重影响。

› 禁止用力击打或挤压安全气囊及周边位置。

避免安全气囊在事故发生时无法正常工作或安全气囊在未发生事故时意外起爆，对乘员造成重伤甚至死亡。

安全气囊

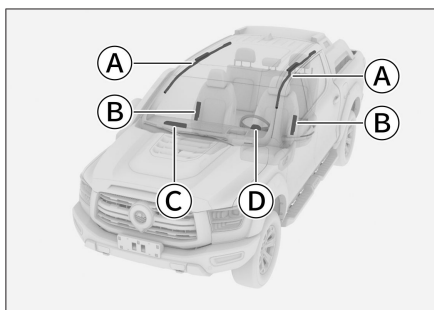

F2B6521B05A5

① 帘式安全气囊

② 侧面安全气囊

③ 副驾驶侧安全气囊

④ 驾驶员侧安全气囊

正面安全气囊

简介

正面安全气囊位于方向盘内部及副驾驶前面的仪表板内部，在方向盘及仪表板上面有气囊标识。车辆在受到来自前方强烈碰撞时，安全带拉紧，同时驾驶员侧和副驾驶侧安全气囊起爆，分散及减缓作用于乘员头部及胸部的冲击力。

工作原理

如果发生中等至严重程度的正面碰撞事故，传感器会感知到车辆正在急剧减速，控制装置会立即使安全气囊在瞬间强力起爆。

注意事项

› 如果车辆底部受到以下强烈碰撞时，安全气囊可能起爆：

- 1) 当车辆撞到路肩时。
- 2) 当车辆掉入或越过深坑、深沟时。
- 3) 当车辆翻越台阶后，撞到或摔落在路面上时。

› 车辆翻转 90°、180° 时，安全气囊可能会起爆，但不能发挥其作用。

› 如果车辆受到以下强烈碰撞时，安全气囊可能不起爆：

- 1) 以 25 公里/小时以下的车速正面碰撞水泥混凝土墙壁等。
- 2) 以 35 公里/小时以下的车速正面碰撞到固定的电线杆或树木等小面积物体。

› 如果碰撞到的物体发生变形或移动，则会使碰撞所引起的冲击力减小。此时，安全气囊可能不起爆。

当车辆从后面撞至卡车上时，若车辆钻入货箱下，传感器可识别的冲击力较弱，安全气囊可能不起爆。

› 由于碰撞角度及方向等原因，即使车速较高，安全气囊有时也不起爆。

› 禁止使身体离方向盘或仪表板下部过近：

- 1) 在正常驾驶车辆时，驾驶员应在保持正确驾驶姿势的前提下尽量远离方向盘。
- 2) 前排座椅应尽量远离仪表板。

3) 车辆上的所有乘员应正确使用安全带进行约束保护。

› 车辆行驶时，禁止坐在座椅的边缘或斜靠在仪表板上。

因为正面安全气囊起爆时，具有很快的速度和相当大的冲击力，如果乘员距离安全气囊太近，在安全气囊起爆时，可能容易造成重伤甚至死亡。

› 禁止让儿童站在安全气囊的前面。

前排安全气囊起爆后，会对儿童造成重伤甚至死亡。所有儿童都应坐在车辆的后排座椅上并予以正确的约束保护。

› 请遵守以下事项，否则在安全气囊起爆时，这些物品可能会对乘员造成重伤：

- 1) 禁止在仪表板上放置物品或将雨伞等物品靠在仪表板上。
- 2) 禁止使放在储物箱内的物品露出。
- 3) 禁止在车窗玻璃或车内后视镜上悬挂装饰物。
- 4) 禁止在方向盘的喇叭处安装任何装饰物。
- 5) 禁止将行李、宠物或其他物品放在安全气囊和驾驶员或副驾驶员之间。

› 禁止用水或洗涤剂清洗车内。

安全气囊的气体发生器为气囊起爆装置，如果受潮，则会影响气囊的正常工作，容易造成重伤甚至死亡。

› 禁止在安全气囊盖上涂封蜡、贴胶片或类似的东西。

否则，会阻碍安全气囊的正常起爆。

› 禁止损坏安全气囊盖。

否则，它将不能正常工作。因此，一定不要私自打开或损坏安全气囊盖。

- › 禁止拆卸、改造和安装安全气囊、仪表盘、方向盘等装置。

如果操作不当，安全气囊将不能正常工作或误爆，容易造成重伤甚至死亡。

- › 禁止改造悬架。

如果车高或悬架刚度发生变化，安全气囊容易误爆，容易造成重伤甚至死亡。

- › 在车辆前部安装防护板及导风板时，请向服务商咨询。

如果对车辆前部进行改造，传递给安全气囊传感器的冲击发生变化，造成安全气囊误爆，容易造成重伤甚至死亡。

- › 修理车辆前部或驾驶室时，请务必向服务商咨询。

如果修理不当，传递给安全气囊传感器的冲击会出现变化，导致安全气囊不能正常工作，容易造成重伤甚至死亡。

侧面安全气囊

简介

侧面安全气囊位于座椅靠背外侧衬垫内，在座椅靠背上标有气囊标识。侧面安全气囊是对安全带的补充，发生侧面碰撞时，侧面安全气囊会降低车内乘员的伤害，防止再次碰撞。

工作原理

如果发生侧面碰撞事故，传感器会感知到车辆侧面加速度急剧变化，并将信号送达控制装置，如满足安全气囊工作条件，则侧面安全气囊瞬间起爆。

在遇到侧面撞击时，只有受到撞击侧的侧面安全气囊会起爆。如果撞击发生于副驾驶员侧，即使座位上没有乘员，副驾驶员侧的侧面安全气囊也会起爆。

注意事项

- › 当车辆受到如下轻微碰撞时，侧面安全气囊有时不起爆：

- 1) 正面碰撞时。
- 2) 电子控制装置接收到的信号较弱的轻微侧面碰撞时。
- 3) 后面碰撞时。
- 4) 侧翻时。

- › 禁止使用任何物品覆盖侧面安全气囊。否则，妨碍侧面安全气囊正常工作。

- › 禁止在侧面安全气囊膨胀部位周边安装任何物品。否则，侧面安全气囊起爆时，物品有飞起的危险。

- › 禁止私自拆卸、修理或改装配备侧面安全气囊的座椅以及侧面安全气囊膨胀部位周围的部件。

警示标贴 (示意图)



0C8DAAED6C78

该标贴位于中央立柱上，用于提示您本车配备有侧面安全气囊，请注意相关事项。

帘式安全气囊

简介

帘式安全气囊位于顶棚下沿，在立柱上标有气囊标识。帘式安全气囊是对安全带的补充，发生侧面碰撞时，帘式安全气囊会降低车内乘员的头部伤害，防止再次碰撞。

工作原理

如果发生侧面碰撞事故，传感器会感知到车辆侧面加速度急剧变化，并将信号送达控制装置，如满足帘式安全气囊工作条件，则发生碰撞侧的帘式安全气囊瞬间起爆。

注意事项

- › 当车辆受到如下轻微碰撞时，帘式安全气囊有时不起爆：
 - 1) 正面碰撞时。
 - 2) 电子控制装置接收到的信号较弱的轻微侧面碰撞时。
 - 3) 后面碰撞时。
 - 4) 侧翻时。
- › 禁止靠近车门、立柱及车顶侧边，或跪在副驾驶员座椅上。否则，帘式安全气囊起爆时，头部等会遭受强烈冲击，容易造成重伤甚至死亡。尤其是儿童乘坐时，请务必注意。
- › 禁止在帘式安全气囊膨胀部位周边安装任何物品。否则，帘式安全气囊起爆时，物品有飞起的危险。
- › 禁止在衣钩上悬挂重物、锐器等物品。

挂衣服时，禁止使用衣架，请直接挂在衣钩上。否则，帘式安全气囊起爆时，衣架有飞起的危险。
- › 禁止私自拆卸、修理及改装帘式安全气囊膨胀部位周围的部件。

禁止私自改装顶棚、顶棚扶手、顶棚扶手支架及侧面顶灯。

儿童约束系统

车辆装备

请注意，本手册包含了该车型系列的所有标准装备、国别装备和特殊装备。因此，本手册中所描述的某些装备或功能可能并未装配在您的车辆上或仅在某些市场提供。具体配置信息，请查阅相关销售资料或咨询您购车时的经销商。

儿童座椅安全须知

警示标贴



A68ACB565B3F

该标贴位于副驾驶员侧遮阳板上，用于提示您本车配备有正面安全气囊，请注意相关事项。

警告

不得在受正面安全气囊保护（激活状态下）的座椅上使用后向儿童约束系统，否则可能会导致儿童死亡或严重受伤。

- 禁止在副驾驶员侧座椅上安装儿童座椅。因为这样儿童过于靠近安全气囊，一旦发生碰撞安全气囊起爆时，会对乘载的儿童造成重伤甚至死亡。
- 如果不使用儿童座椅固定装置安装儿童座椅，请使用安全带安装，安装时按照儿童座椅附带的安装说明书操作。

- 请将儿童座椅正确的紧固在车辆上。

如果不能正确安装儿童座椅，在紧急制动或发生碰撞时容易造成重伤甚至死亡。

- 请勿在车内放置未固定的儿童座椅保护装置。

如果继续放在车内，在紧急制动或发生碰撞时，容易接触到乘员或其他物品，可能造成重伤甚至死亡。

- 即使已将儿童安置在儿童座椅中，也不要让儿童将头部或身体的任何部位靠在车门立柱或车顶侧边上。

如果帘式安全气囊起爆会非常危险，其冲击力可能会造成重伤甚至死亡。

- 由于儿童座椅种类较多，在安装和拆卸儿童座椅时，请参照儿童座椅附带的安装说明及注意事项操作。

- 推荐儿童座椅安装于后排两侧位置，使用合适的儿童座椅，务必在儿童座椅周围留出足够空间，必要时调节位于前方的座椅。

警告

安装儿童座椅时，注意安全带穿过导向装置时不会扭结，并且不会弯曲到导向装置的边缘。

儿童座椅的固定点

上拉带固定点



2C3366914611

儿童座椅的上拉带固定点有 2 个。将后排座椅靠背折叠后可看到固定点。

下部固定点

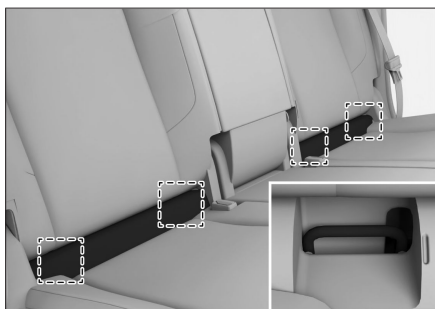

22550CCA4E89

儿童座椅的下部固定点有 4 个。将后排座椅靠背与座垫衔接处的护面掀起后可看到固定点。

⚠ 警告

儿童座椅固定点的设计仅可承受正确安装
的儿童座椅所施加的负荷。在任何情况下
它们都不能用于成人安全带、吊带或用于
将其他物品或设备连接至车辆上。

儿童约束系统

推荐的儿童座椅分类

ISOFIX 是基于国际标准的汽车儿童安全座椅的安装系统。在中国，儿童座椅需要满足 GB27887 或 ECE R44 规范，只有符合上述规范的儿童座椅，才允许在车上使用。

质量组

组别	体重 (千克)	年龄
0	最高 10	0~9 个月
0+	最高 13	0~2 岁
I	9 至 18	9 个月~4 岁
II	15 至 25	4 岁~7 岁
III	22 至 36	6 岁~12 岁

后向式儿童座椅，质量组 0/0+/ I
前向式儿童座椅，质量组 I /II/III
座垫式儿童座椅，质量组 II/III

4

推荐的儿童座椅

组别	制造商	类型
I	宝贝第一	太空城堡-Z
		启萌-Z
III	葛莱	增高垫

警告

对于体重不超过 18 kg (参考年龄 3 岁) 的儿童，该儿童座椅必须使用后向安装方式。

提示

为了获得最佳保护，建议使用推荐的儿童座椅类型，包括肩带和腰带导向装置。
并非每个儿童都适合按体重分组选择儿童座椅，同样并非每个儿童座椅都适合您的车辆。
因此务必要检查儿童坐在儿童座椅内是否合适，以及儿童座椅是否能牢固固定在车内。

儿童座椅的安装方法

安装儿童座椅时，您必须使用适合儿童年龄、体重和尺寸的儿童安全座椅来约束婴儿和小孩。

不同座椅位置对儿童座椅的适用性信息

组别	座椅位置		
	副驾驶员侧座椅	后排座椅	
		后排外侧	后排中间
0	X	U	X
0+	X	U	X
I	X	U	X
II	X	U	X
III	X	U	X

注:

U - 适用于获得本质量组批准的通用类儿童约束系统。

X - 本座椅位置不适用于本质量组的儿童约束系统。

车辆 ISOFIX 位置对 ISOFIX 儿童座椅的适用性信息

组别	尺寸型号	固定模块	ISOFIX 位置
			后排外侧
便携床	F	ISO/L1	X
	G	ISO/L2	X
0	E	ISO/R1	IL
0+	E	ISO/R1	IL
	D	ISO/R2	IL
	C	ISO/R3	IL
I	D	ISO/R2	IL
	C	ISO/R3	IL
	B	ISO/F2	IUF
	B1	ISO/F2X	IUF
	A	ISO/F3	IUF

注:

IUF - 适用于获得本质量组批准的前向通用类 ISOFIX 儿童约束系统。

IL - 适用于清单上的特殊类 ISOFIX 儿童约束系统。这些约束系统可能是特殊车辆类、受限制类或半通用类。

X - ISOFIX 的位置不适用于本质量组和/或本尺寸类别的 ISOFIX 儿童约束系统。

儿童约束系统

使用安全带安装的儿童座椅

1. 尽可能将前排乘客座椅向前移动，以使前排乘客座椅和后排儿童之间没有接触。
2. 如果可以，将车上座椅靠背与儿童座椅靠背调整到最大贴合的状态，可以使儿童座椅获得稳定的支撑。
3. 调整或取下安装儿童座椅位置的座椅头枕，以避免儿童座椅与其干涉无法紧贴靠背。
4. 拉出肩部安全带，在儿童座椅上沿正确路径安装，将锁舌插入锁体中，确认听到“咔”的一声。
5. 利用体重按压放在座椅上的儿童座椅，卷收肩部安全带并拉紧，确保不松弛。
6. 可以通过推、拉、旋转等动作确保儿童座椅牢固地安装在了对应位置座椅上。

注意

若使用增高座垫时，禁止取下头枕，且头枕顶端应调节至与儿童头顶平齐或最近的位置。

使用儿童座椅固定装置安装的儿童座椅

1. 尽可能将前排乘客座椅向前移动，以使前排乘客座椅和后排儿童之间没有接触。
2. 调整或取下安装儿童座椅位置的座椅头枕，以避免儿童座椅与其干涉无法紧贴靠背。
3. 将后排座椅靠背放倒，将上拉带固定在上拉带固定点上，注意不要卷曲拉带。固定时，务必将上拉带从座椅头枕下方穿过。
4. 将座椅靠背复位并锁定，然后将儿童座椅锁定机构滑入下部固定点，确保两个 ISOFIX 锁定机构正确固定。
5. 参考儿童座椅使用说明书，将上拉带紧固。
6. 可以通过推、拉、旋转等动作确保儿童座椅牢固地安装在了对应位置座椅上。

注意

若使用增高座垫时，禁止取下头枕，且头枕顶端应调节至与儿童头顶平齐或最近的位置。

警告

如果儿童座椅配备了上拉带：

- › 务必按照儿童座椅附带的安装说明及注意事项来紧固上拉带。
- › 将儿童座椅上拉带紧固在上拉带固定点之后，请不要降下头枕。

否则，在紧急制动或发生碰撞时导致儿童座椅转动，可能会造成重伤甚至死亡。

车辆装备

请注意，本手册包含了该车型系列的所有标准装备、国别装备和特殊装备。因此，本手册中所描述的某些装备或功能可能并未装配在您的车辆上或仅在某些市场提供。具体配置信息，请查阅相关销售资料或咨询您购车时的经销商。

系统简介

整车防盗系统有助于使您的车辆和贵重物品免于被盗。当有人试图强行进入车内时，整车防盗系统将会发出声光报警。

警告

禁止对整车防盗系统进行改装。

使用方法

系统开启

通过车门把手上的锁止传感器、钥匙上的按钮、机械钥匙成功锁止车门，危险警告灯闪烁 1 次，车辆进入预设防状态。

预设防状态下，仍可对车辆进行操作而不触发报警。

预设防状态持续约 15 秒后，车辆自动进入设防状态，整车防盗功能开启。

注意

请检查所有车门、机舱盖以及货箱门是否均已关闭，否则将不能开启整车防盗系统。

提示

整车防盗设防状态下，中控按钮将失效。

系统关闭

通过车门把手上的解锁传感器、钥匙上的按钮成功解锁车门，危险警告灯闪烁 2 次，整车防盗功能关闭。

报警触发条件

- › 通过机械钥匙解锁车门。
- › 强制打开车门。
- › 打开机舱盖。

报警解除方法

- › 电源模式切换至 ON 模式。
- › 成功启动车辆。
- › 电源模式处于 OFF 模式时，通过触摸车门把手上的传感器或按压钥匙上的解锁按钮成功解锁车门。

碰撞断油系统

车辆装备

请注意，本手册包含了该车型系列的所有标准装备、国别装备和特殊装备。因此，本手册中所描述的某些装备或功能可能并未装配在您的车辆上或仅在某些市场提供。具体配置信息，请查阅相关销售资料或咨询您购车时的经销商。

碰撞断油系统

车辆发生碰撞导致安全气囊起爆时，本系统会切断燃油供给，可将燃油泄漏导致的危险降至最低。

本系统激活后，若要重新启动车辆，请参照下述方法：

1. 将电源模式切换至 OFF 模式。
2. 重新启动车辆。

警告

启动车辆前，必须检查车辆下方的地面。如果发现燃油泄漏，则说明燃油系统已损坏，此时请不要重新启动车辆。

车辆装备

请注意，本手册包含了该车型系列的所有标准装备、国别装备和特殊装备。因此，本手册中所描述的某些装备或功能可能并未装配在您的车辆上或仅在某些市场提供。具体配置信息，请查阅相关销售资料或咨询您购车时的经销商。

系统简介

本车配备有事故数据记录器（EDR）。

事故数据记录器（EDR）主要用于记录车辆在发生碰撞事故时与车辆动态系统和安全系统相关的数据，从而有助于了解车辆系统的运行情况。然而，由于碰撞的严重程度和类型不同，EDR 也可能不会记录数据。

i 提示

EDR 仅在车辆发生重大碰撞事故时记录数据。正常行驶时，EDR 不会记录数据。

数据读取

除车辆制造商外，其他各方（如执法机关）使用 CANoe 设备连接笔记本电脑和车载诊断接口并进入 EDR 后，可以读取 EDR 中记录的数据。

数据读取设备可在 CANoe 软件商处购买获得。

EDR 记录的数据项及其用途如下：

数据项	用途
制动状态	记录碰撞时制动踏板状态
碰撞时速度	记录碰撞时的车速
安全带锁体状态	记录碰撞时的安全带状态

数据项	用途
气囊系统警告灯状态	记录碰撞前安全气囊故障警告灯是否点亮

数据披露

除下列情况外，EDR 记录的数据不会被披露给第三方：

- › 经车主或车辆承租人同意。
- › 遵照警方、法院或政府部门的官方要求在诉讼案中使用。

但是，如有必要，EDR 记录的数据将用于：

- › 车辆安全性能研发。
- › 出于研发目的，将数据披露给第三方，而不披露有关车主及其车辆的具体信息。

车辆装备

请注意，本手册包含了该车型系列的所有标准装备、国别装备和特殊装备。因此，本手册中所描述的某些装备或功能可能并未装配在您的车辆上或仅在某些市场提供。具体配置信息，请查阅相关销售资料或咨询您购车时的经销商。

信息安全

车辆相关数据

为了保证车辆的安全运行，电子控制单元可能会处理由传感器收集、自行产生以及相互交换的数据。

电子控制单元持续测算与车辆行驶状况有关的数据，且数据存储器只储存故障数据和偏离规定值的数据，并通过组合仪表里的指示灯显示故障信息。

车辆上的数据存储器用来临时或长期记录有关车辆状态、部件负荷、保养需求以及技术故障的信息。

根据车辆装备不同，这些数据可能包括：

- › 车辆状态信息，例如：车辆行驶里程、车辆速度、车轮转速、横向加速度等。
- › 环境状态，例如：温度、雨量等。
- › 车辆系统工作状态，例如：液位、轮胎压力、蓄电池状态等。
- › 重要系统的故障信息，例如：车灯、制动器等。
- › 特殊行驶环境下，车辆系统触发的反应，例如：安全气囊弹开、行驶辅助系统调节车辆等。
- › 有关车辆损坏的其他信息。

在特殊情况下，数据存储器可能需要保存临时收集到的数据，例如：当识别到车辆故障时。

故障排除后存储器里的相应故障信息将会删除，被最新收集的信息不间断覆盖。

提示

存储在故障存储器里的数据，在车辆进行维修或保养服务时，可由服务商进行操作。

通过车载诊断接口读取的数据可能会为故障分析、保修服务以及质量改进提供帮助。在必要时会随车辆识别号一起发送给车辆制造商，这些数据只用于了解客户的保修和质保要求，以及在产品召回、责任划分上提供依据等。

警告

只能由服务商通过车载诊断接口读取故障存储器，切勿自行读取。不按规定使用车载诊断接口可能会造成车辆损坏，甚至引发事故，造成人身伤害。

系统相关数据

为了给您提供一个更好的驾乘体验，在您使用车内装备时，车辆系统会存储有关数据处理的过程。

一般情况下，这些数据大部分只是临时收集且仅在车辆系统间进行应用，只有少部分数据会被保存在数据存储器中，必要时用于个性化设置等。

根据车辆装备不同，这些数据可能包括：

- › 使用某些便捷功能时可能会收集车内外人员的照片、音频或视频等数据，如行车记录仪，语音交互等。

- › 进行个性化设置时，某些功能的相关数据会被存储或更改，如座椅位置、空调设置、后视镜位置等。
- › 车内智能摄像头系统存储的人脸数据，依据相关地区法规要求，可能会用于个人账户登录，驾乘人员的状态监测等。

i 提示

您可自行决定是否将这些数据传输给第三方。

个人相关数据

通过车辆识别号、车辆牌照、手机号等可追溯到车主信息，因此由电子控制单元生成或处理的数据在特定条件下与您个人相关，通过这些数据，可能会得出您的驾驶行为、住所、行驶路线或用车行为有关的隐私信息。除规定的功能和服务外，如紧急救援。车辆制造商只有在基于法律许可或在您同意的基础上，对个人数据进行采集、处理和使用。

车辆制造商服务

通过车辆制造商提供的受保护的数据网络，可进行在线数据交换。对于需要数据网络才能正常使用的某些服务和功能，根据您的个人意愿，可自行选择激活或关闭。

根据车辆装备不同，这些数据可能包括：

- › 必要时会收集车辆识别号、设备序列号等数据，主要用于识别设备，方便为您推送消息、系统升级等。
- › 通过收集到的车辆行驶里程等数据，可以准确、及时得为您提供维保建议和预约服务等。

第三方服务

您可实现车辆和第三方系统之间的数据交换，同时还可向第三方传输车辆某些相关数据，如车辆位置等，但第三方服务和车辆之间不会进行主动交互，特别是主动访问车辆数据。

根据车辆装备不同，这些数据可能包括：

- › 通过连接外部存储设备传输到车辆系统中的数据，如播放多媒体数据、使用蓝牙设备等。
- › 当您在查询或搜索某些关键信息时，可能需要记忆您的个人习惯方便以后使用相应的服务，如使用车载导航系统搜索导航目的地等。
- › 某些在线服务需要获取您的位置信息、车辆识别号等相关数据，如天气、游戏等。

这些数据可保存在车内设备或与之相连的设备上，例如：移动通信设备、USB 存储器或 MP3 播放器等。仅当这些数据已保存在车内设备时，方可随时将其删除。

i 提示

您可自行决定是否将这些数据传输给第三方。

使用第三方提供的服务时，数据保护和隐私条款的责任由第三方提供商承担。您可以通过联系相应第三方了解其他数据处理过程，具体信息取决于第三方服务。

未成年人数据保护

使用车辆制造商提供的产品和/或服务时，应事先取得其监护人的同意。在未事先获得可证实的监护人同意的情况下收集到的未成年人个人信息，车辆制造商将删除相关数据。

- › 车辆制造商在处理未成年人个人信息时，只会在法律允许、其监护人明确同意或保护未成年人所必要的情况下收集个人信息。

根据相关法律规定，车辆制造商有权拒绝为18周岁以下的未成年人提供部分产品和/或服务。

针对不满14周岁的儿童个人信息，将进一步采取以下措施予以保障：

- › 秉持正当必要、知情同意、目的明确、安全保障、依法利用的原则，严格遵循《儿童个人信息网络保护规定》等相关法律的要求进行存储、使用、披露，且针对数据存储期限到期后车辆制造商会对儿童个人信息数据进行删除或匿名化处理。
- › 儿童或其监护人可随时访问、更正儿童个人信息，还可向车辆制造商提出更正和删除的请求。

您在数据保护方面的权利

根据相关法律规定，您拥有查阅、复制、更正、补充、删除、撤回同意的权利。

如果车辆制造商和第三方存储了您的个人数据，您可以要求获知，存储了您的哪些数据、这些数据的目的以及从哪里获取的数据。

对于某些存储在车辆上的数据，您可以联系服务商了解如何读取。

i 提示

- › 关于数据隐私与保护的更多内容，您可在车辆多媒体系统中查看。
- › 并非所有的车辆都能够有多媒体系统中查看隐私政策，请以实车为准。

数据公开的法律要求

根据相关法律规定，车辆制造商在特殊情况下有义务按照当地警方、法院或政府部门的官方要求，在所需范围内公布车辆所存储的数据，如调查犯罪行为时。

根据相关法律规定，当地警方、法院或政府部门在特殊情况下有权自行读取车辆数据。

如何联系我们

我们尊重并保护所有用户的个人信息，如果您有任何的疑问、意见和建议，请通过以下方式与我们联系：

电子邮件：socialteam@gwm.cn

电话：400-666-1990

5

紧急情况

随车工具	226
车辆举升	228
备胎	229
更换备胎	231
车辆发生事故时	234
跨接启动	235
发动机过热	237
牵引	239
电动绞盘	242
紧急救助系统	246

随车工具

车辆装备

请注意，本手册包含了该车型系列的所有标准装备、国别装备和特殊装备。因此，本手册中所描述的某些装备或功能可能并未装配在您的车辆上或仅在某些市场提供。具体配置信息，请查阅相关销售资料或咨询您购车时的经销商。

随车物品清单

物品	数量
随车文件包	1 个
随车工具包	1 个
千斤顶	1 个
两用螺丝刀	1 组
车轮螺母扳手	1 把
三角警告牌	1 个
备胎	1 个
备胎升降器摇杆前段	2 个
备胎升降器摇杆中段	2 个
备胎升降器摇杆后段	1 个
鱼嘴钳	1 把
车轮螺母装饰罩拆卸工具	1 个
扳手	1 个
反光背心	1 件

i 提示

因车型配置不同，部分物品可能未配备在您的车辆上，具体请以实车为准。

随车工具放置位置



CD0A90BE060A

三角警告牌放置在左侧后排座椅后面的地板上，折叠靠背即可看到。

千斤顶放置在右侧后排座椅后面的地板上，随车工具包（内含车轮螺母扳手等工具）放置在右侧后排座椅靠背后面，折叠靠背即可看到。（▶ 第 45 页）

反光背心、随车文件包放置于副驾驶仪表板的储物箱内。

千斤顶取出放回方法

1. 向上拉起右侧后排座椅靠背上的拉环，将右侧后排座椅靠背放倒。
逆时针拧动千斤顶调节旋钮，直至可以将千斤顶从固定支架上取下。
2. 千斤顶使用完毕后，逆时针拧动千斤顶调节旋钮，直至可以将千斤顶放置到固定支架里面，然后顺时针拧动千斤顶调节旋钮，直至将千斤顶固定牢固。

! 注意

- › 驾驶员本人必须熟悉千斤顶等随车工具的放置位置和使用方法，以便应付发生紧急情况时的需要。

- › 随车配备的千斤顶是该车辆的专用工具。禁止将本车的千斤顶用于其他车辆，也不要利用其他车辆的千斤顶对本车进行操作。
- › 使用随车工具后，一定要将其放回指定位置，并固定牢固。随意放置，容易造成意外事故。

车辆举升

车辆装备

请注意，本手册包含了该车型系列的所有标准装备、国别装备和特殊装备。因此，本手册中所描述的某些装备或功能可能并未装配在您的车辆上或仅在某些市场提供。具体配置信息，请查阅相关销售资料或咨询您购车时的经销商。

车辆举升位置

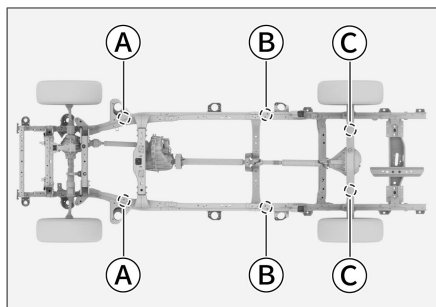

4313E1291322

- ① 千斤顶举升位置/举升机举升位置
- ② 举升机举升位置
- ③ 千斤顶举升位置

▲ 警告

- › 切勿对未妥善支撑的车辆进行操作，否则可能会造成严重损坏、人身伤害或死亡。
- › 如需举升车辆，举升工具必须顶置于举升点，在其他任何点举升都可能会造成车辆损坏或引发事故。
- › 用举升工具举升车辆时，勿将身体的任何部位位于车辆下，谨防受伤。

车辆装备

请注意，本手册包含了该车型系列的所有标准装备、国别装备和特殊装备。因此，本手册中所描述的某些装备或功能可能并未装配在您的车辆上或仅在某些市场提供。具体配置信息，请查阅相关销售资料或咨询您购车时的经销商。

备胎位置

悬挂式

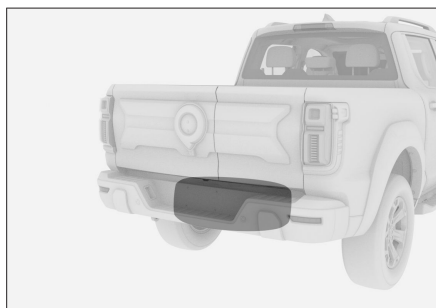

D3C5D717304F

备胎放置在货箱底部。

内置式

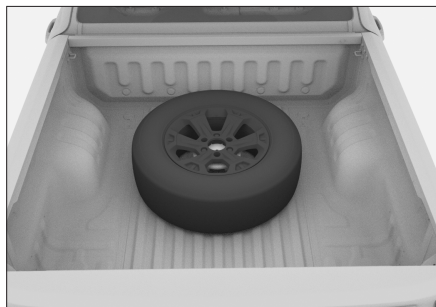

4A4F3D108434

备胎放置在货箱内部。

⚠ 注意

- › 备胎因为使用频率低、与地面的摩擦少，因此换上备胎后，四条轮胎的摩擦系数会略有不同，请谨慎驾驶。建议您尽快修复标准轮胎并替换备胎。
- › 定期检测备胎状态，如：胎压、有无裂纹和鼓包等，确保发生故障时备胎可用。

备胎取出与放回

悬挂式

1. 取出车轮螺母扳手和备胎升降器摇杆。
将备胎升降器摇杆前段、中段、后段及车轮螺母扳手组合成如图所示的形式。

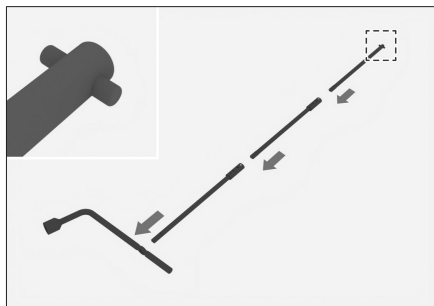

83B9F2534E50

2. 放下备胎。

备胎

将备胎升降器摇杆伸入车底，放入备胎绞盘的凹槽内，然后逆时针旋转车轮螺母扳手，缓缓降低备胎。

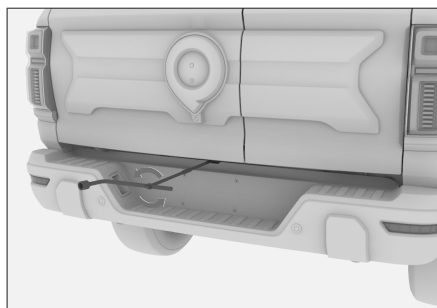

DB0AED16C9FF

3. 取出备胎。

当备胎完全降低后，将备胎托板拿出，小心地将备胎从车后下部取出。



1884B8E77680

4. 按照与取出备胎相反的操作顺序，可将轮胎放回并固定。

注意

放置漏气轮胎或备胎时，请确保轮胎升高并紧固到位。

可尝试推、拉或转动轮胎，确保轮胎稳固不移动。如有必要，需松开再重新拧紧。如紧固不到位，行车过程中轮胎频繁晃动，可能导致备胎升降器钢丝绳断裂和轮胎丢失。

内置式

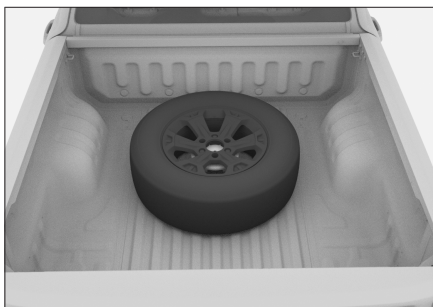

4A4F3D108434

若装配了车轮螺母装饰罩，先用随车附带的车轮螺母装饰罩拆卸工具将螺母装饰罩依次取下。

使用车轮螺母扳手，拆下固定备胎的螺母即可取出备胎。

按照与取出备胎相反的操作顺序，可将轮胎放回并固定。

车辆装备

请注意，本手册包含了该车型系列的所有标准装备、国别装备和特殊装备。因此，本手册中所描述的某些装备或功能可能并未装配在您的车辆上或仅在某些市场提供。具体配置信息，请查阅相关销售资料或咨询您购车时的经销商。

轮胎故障表现

出现以下情况时，需考虑轮胎是否爆胎或破裂：

- › 方向盘抖动时。
- › 车辆异常震动时。
- › 车辆异常倾斜时。

⚠ 注意

- › 行车中爆胎或轮胎破裂时，请握紧方向盘，轻踩制动踏板减速。禁止紧急制动或急打方向盘，否则容易导致车辆失控。
- › 爆胎后，须立即更换备胎。在爆胎的状态下持续行车将导致行驶不稳定，容易造成意外事故。除此之外，还容易损伤轮辋、车轮、悬架、车身等。

更换备胎前的准备

1. 车内所有乘员下车，卸下货箱内的货物。
2. 将车辆停放至坚硬、平坦，且不影响正常交通，能够安全作业的地点。
3. 施加驻车制动。
4. 关闭车辆。
将换挡杆切换至 P 挡，关闭车辆。

⚠ 警告

切勿在挡位处于 N 挡时使用千斤顶支起车辆。否则，千斤顶支撑不稳，从而导致事故发生。

5. 开启危险警告灯，放置三角警告牌。
6. 准备备胎、千斤顶、备胎升降器摇杆、车轮螺母扳手、轮胎止动器。

⚠ 注意

- › 在使用千斤顶时，需要配合使用轮胎止动器。
- › 轮胎止动器可以在服务商处购买，有关事宜请与服务商联系。
- › 如果没有轮胎止动器，可以使用能够固定轮胎的大石块等替代。

更换备胎方法

拆卸故障轮胎

1. 固定轮胎。
务必使用合适的轮胎止动器抵住轮胎，将轮胎止动器放在待更换轮胎对角线方向轮胎的两侧。

更换备胎

2. 拆卸车轮螺母装饰罩。

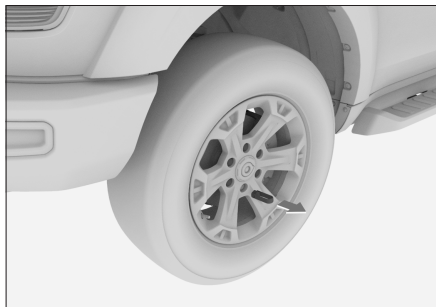

2E6DFDE4F325

若装配了车轮螺母装饰罩，需先用随车附带的车轮螺母装饰罩拆卸工具将螺母装饰罩依次取下。

3. 拧松螺母。

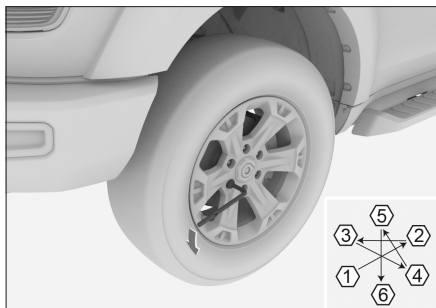

91F2B3B7C6B2

利用车轮螺母扳手，按照图示顺序逆时针稍微拧松螺母（大约 1 圈）。

4. 将千斤顶放在车辆举升位置的下方。调整千斤顶位置和高度，确保千斤顶稳定地固定在举升位置上。

关于举升位置，请参见“车辆举升”。

（▶ 第 228 页）

⚠ 注意

使用千斤顶时，务必遵守以下事项。否则，容易损坏车辆或使千斤顶移位，造成严重的人员伤害：

- › 务必关闭电源开关。
- › 不要在车辆载人状态下使用千斤顶。
- › 千斤顶必须放在平坦、坚硬的地面上。
- › 不要在千斤顶上部或下部夹放物品。
- › 千斤顶的举升高度不宜过高，适于换胎即可。
- › 千斤顶举升车辆后，不要钻入车下。
- › 降下车辆时，要留意周围的情况，以防夹伤操作人员及周围其他人员。

5. 安装备胎升降器摇杆。

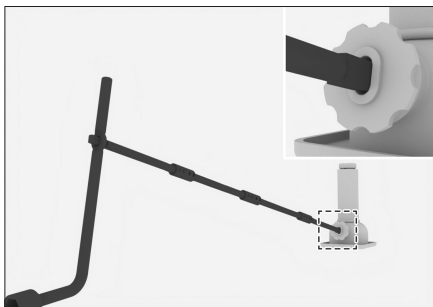

F8F715D033A5

将备胎升降器摇杆前段、中段、后段及车轮螺母扳手组合成如图所示的形式。然后将备胎升降器摇杆插进千斤顶端孔中。

6. 升高车辆。

顺时针拧动组合工具，使轮胎稍微离开地面。

⚠ 注意

- › 使用千斤顶时，转动千斤顶调节杆需与千斤顶丝杠旋转中心保持同轴状态。
- › 操作时，应先将车辆稍微顶起一些，仔细检查无异样后，再继续升起车辆。

7. 拆下所有固定螺母，卸下轮胎。

⚠ 注意

- › 将轮胎直接放置在地面上时，请将轮辐面朝上，以免损伤。
- › 安装备胎前，最好将拆下的轮胎放置在地底，避免千斤顶移位、发生意外。

安装备胎

1. 清除车轮安装表面上的异物。

安装备胎之前，应先清除车轮安装表面上的异物，否则车轮螺母可能在行车过程中松动，从而造成车轮脱离车辆。

2. 安装备胎，并以大约相同的力拧紧各螺母，确保螺母与车轮安装面已完全接触。

3. 逆时针拧动千斤顶，降下车辆。

4. 按照图中指示顺序，紧固各车轮螺母 2~3 次。

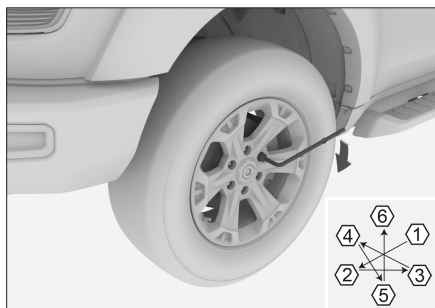

43B49DF84EF4

拧紧扭矩：120±10 牛·米

i 提示

更换备胎后，应尽快使用扭力扳手将螺母拧紧至紧固扭矩。否则车轮螺母容易松动、脱落，可能导致严重的伤亡事故。

5. 安装车轮螺母装饰罩（若装配）。
6. 将故障轮胎固定在原备胎的位置，将所有工具放回指定位置并固定好。

⚠ 警告

个人对轮胎进行焚烧，会产生有毒气体。请交给服务商进行处理。

⚠ 注意

- › 不要使用带损伤、裂纹或变形的螺母、车轮。
- › 使用车轮螺母扳手时要套紧螺母，否则在拧动螺母时容易脱开，造成人员伤害。
- › 不要用脚踩踏车轮螺母扳手或借助其他工具过度拧紧螺母，否则容易损坏螺母。
- › 安装螺母时，不要涂抹润滑油或油脂。如果过度拧动，容易损坏螺母以及车轮；如果螺母松动，在行车中容易使车轮脱开，造成意外事故。

车辆发生事故时

车辆装备

请注意，本手册包含了该车型系列的所有标准装备、国别装备和特殊装备。因此，本手册中所描述的某些装备或功能可能并未装配在您的车辆上或仅在某些市场提供。具体配置信息，请查阅相关销售资料或咨询您购车时的经销商。

车辆发生交通事故时

因交通事故或车辆故障被迫停在路上时，为了警示其他车辆，请采取以下措施：

- › 开启危险警告灯。
- › 穿好随车附带的反光背心。
- › 依照当地交通法规在车辆后方放置三角警告牌。

车辆陷车或托底时

在雪地、泥地、沙地等地方行驶时，易出现陷车或托底事故，应谨慎行驶。

如果发生陷车事故，可尝试以下操作：

1. 关闭车辆，施加驻车制动。
2. 去除陷入轮胎周围的泥、雪或沙土。
3. 放置木块、石头或其他材料以帮助提高轮胎附着力。
4. 重新启动车辆。
5. 释放驻车制动，小心加速，使车辆脱离陷坑。

如果车辆出现陷车或托底事故，通过上述方法不能使车辆脱困时，请联系专业救援或服务商，禁止非专业拖拽救援。

警告

在脱离陷坑时应注意以下事项：

- › 应确保周围区域宽敞通畅，以免撞到其他车辆、物体或人员。

- › 车辆脱离陷坑的瞬间会突然向前或向后冲，所以应格外小心。
- › 在泥沙或积雪中脱困时，注意泥沙或积雪中是否存在石块等比较大的物体，请及时清理，防止在脱困时，损坏车身及传感器等。

警告

脱困救援时，请遵循以下注意事项，否则容易造成车辆损坏，甚至危害人身安全。

- › 使用拖车钩拖拽时，在拖车绳中间位置须系好缆旗，防止拖车钩或绳索断裂反弹，造成车辆损坏，甚至危害人身安全。
- › 禁止从侧面或垂直角度拖拽，拖车钩最佳使用角度为上下 5°，左右 25° 范围内。
- › 禁止弹射拖拽，牵引初速度不得超过 5 公里/小时（慢慢起步，直至拖车绳绷紧）。
- › 使用拖车钩拖拽时，拖拽牵引力不得超过自身车重。

车辆装备

请注意，本手册包含了该车型系列的所有标准装备、国别装备和特殊装备。因此，本手册中所描述的某些装备或功能可能并未装配在您的车辆上或仅在某些市场提供。具体配置信息，请查阅相关销售资料或咨询您购车时的经销商。

车辆亏电表现

- › 起动机发出“咔嚓、咔嚓”的声音，并且不转动。即使转动，其力量也很弱，无法启动发动机。
- › 前照灯比正常状态暗。
- › 喇叭不响或声音较弱。

跨接启动方法

如果本车因蓄电池亏电而无法启动，可使用电缆跨接另一辆车的蓄电池辅助启动车辆。跨接启动电缆的导线横截面要求至少为 25 平方毫米。

⚠ 注意

- › 并非所有车辆的蓄电池都可使用。只能使用额定电压为 12 伏的蓄电池进行跨接启动。
- › 不能使用推车或拖车的方法启动车辆。

1. 按照以下顺序连接辅助电缆。

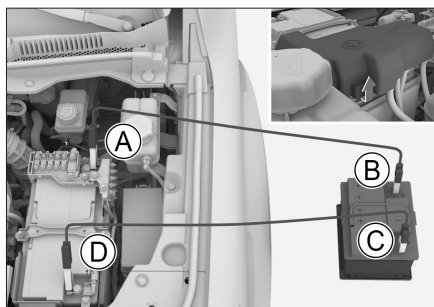

A6668B8092A2

- ① 亏电车辆的蓄电池正极 ⊕
连接时需打开蓄电池正极保护盖。
- ② 救援车辆的蓄电池正极 ⊕
- ③ 救援车辆的蓄电池负极 ⊖
- ④ 亏电车辆的蓄电池负极 ⊖

2. 给蓄电池充电。

启动救援车辆，稍微提高发动机转速，并保持该转速大约 5 分钟，可临时给亏电车辆的蓄电池充电。

3. 启动亏电车辆。

如果仍无法启动车辆，请确认电缆连接是否正常，然后再给蓄电池充电。

4. 拆下跨接电缆。

一旦车辆启动，按照与连接相反的顺序拆下跨接电缆。

⚠ 警告

- › 在充电或跨接启动过程中，可能有气体从蓄电池中溢出。此时存在爆炸的风险。务必使蓄电池远离火花、明火及其他易燃物品。
- › 蓄电池液具有腐蚀性，对眼睛和皮肤易造成严重伤害。如果不慎接触，请立即用大量的清水冲洗，并立即就医。

跨接启动

- › 在连接、拆下跨接电缆时，不要将电缆与风扇、皮带等缠绕在一起。
- › 确保各条电缆正确连接，并使各端头之间保持一定距离，避免正、负极接触。

注意

蓄电池经常亏电时，请到服务商处接受检查。

车辆装备

请注意，本手册包含了该车型系列的所有标准装备、国别装备和特殊装备。因此，本手册中所描述的某些装备或功能可能并未装配在您的车辆上或仅在某些市场提供。具体配置信息，请查阅相关销售资料或咨询您购车时的经销商。

发动机过热

越野热管理模式

通过多媒体显示屏【车控车设】→【驾驶】→【越野热管理模式】，可以开启或关闭越野热管理模式。

发动机长时间在高负荷运转时，容易引起发动机过热。开启越野热管理模式可让发动机散热提前开启，以预防或减缓发动机过热。

过热表现

i 提示

极端工况下（如牵引、拖车、爬坡、过载等）可能会引起发动机过热，出现整车动力下降的情况。

- › 水温指示进入红色预警区。
- › 发动机加速无力。
- › 从机舱盖冒出蒸汽。
- › 空调压缩机可能自动停机。

处理方法

1. 将车辆停在安全地点，并关闭发动机。
如果当时正在使用空调，请将其关掉。
2. 确认是否从机舱盖处冒出蒸汽。
 - › 如果未冒出蒸汽，打开机舱盖后再运行发动机。

- › 如果冒出蒸汽，请等待不冒蒸汽后，再打开机舱盖，然后再运行发动机。
3. 检查冷却风扇是否运转。
 - › 如果风扇不运转，请关闭发动机，并联系服务商。
 - › 如果风扇正常运转，等待水温开始下降时，即可关闭发动机。
 4. 确认冷却液量。
如果冷却液量不足，请予以补充。并检查是否有管路漏液，如有漏液，请联系服务商。
 5. 确认散热器芯部是否有异物。
如果有异物影响散热，请予以清理。

⚠ 警告

- › 当有蒸气从机舱盖冒出时，不要立即打开。否则，可能造成烫伤等严重人员伤亡。
- › 当散热器较热时，不要打开散热器盖或溢水罐盖，否则容易使蒸汽或冷却液溢出，造成烫伤等严重人员伤亡。
- › 打开散热器盖或溢水罐盖时，不要触碰或靠近风扇、皮带，并用布包住盖子慢慢打开。
- › 当发动机处于运行状态时，不要触碰或靠近到风扇、皮带，否则容易将手和衣物等卷进去，造成严重人员伤亡。
- › 不要在发动机处于过热状态时添加冷却液。如果突然加进冷却液，容易损坏发动机。要在发动机完全冷却后，再添加冷却液。

发动机过热

注意

如果在行车途中水温指示再度进入红色预警区，应尽快到就近的服务商处接受检查。

车辆装备

请注意，本手册包含了该车型系列的所有标准装备、国别装备和特殊装备。因此，本手册中所描述的某些装备或功能可能并未装配在您的车辆上或仅在某些市场提供。具体配置信息，请查阅相关销售资料或咨询您购车时的经销商。

使用专业车牵引

警告

牵引时必须遵守当地与拖车牵引有关的法规要求。

需要牵引本车时，我们建议使用提升式载货卡车或平板式载货卡车，并尽量委托给服务商或专业拖车公司进行牵引。

使用平板式载货卡车牵引

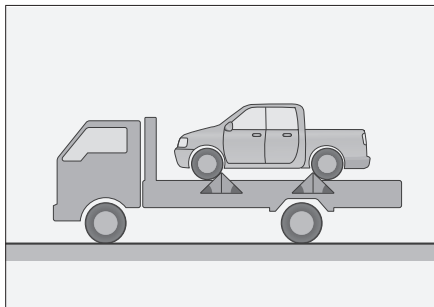

BD0E2FD47BE4

用平板式载货卡车牵引时，必须将车辆锁定牢固。

使用提升式载货卡车牵引

从前方拖拽

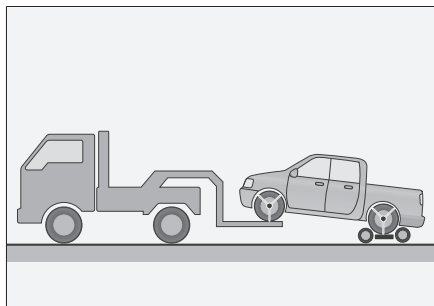

ED4D6ED4EF6A

请将拖拽台车置于后轮下，并锁定牢固。

从后方拖拽

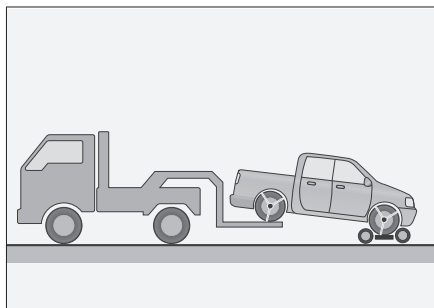

96ECCD4BAF01

请将拖拽台车置于前轮下，并锁定牢固。

禁止使用吊起型载货卡车牵引

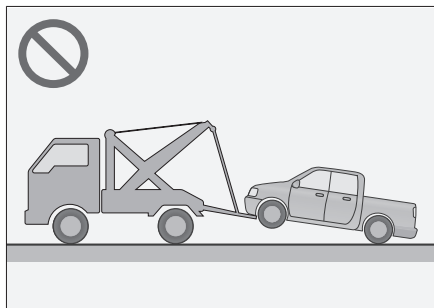

71297AEAF72B

禁止使用吊起型载货卡车进行拖拽，否则会损坏车身。

牵引

⚠ 注意

对于四驱车辆或后驱车辆，牵引时请使用平板式载货卡车或拖拽台车，切勿使用两轮着地的方式牵引，否则会严重损坏车辆。

拖车钩

前拖车钩

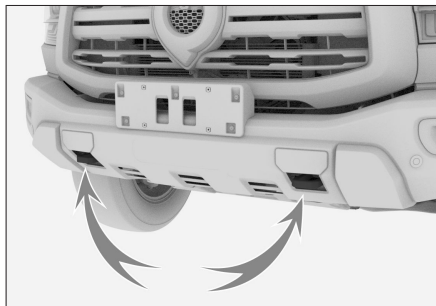

7D102D96CD89

前拖车钩位于底盘前端左右两侧区域，位置如图所示。

📌 提示

因车型配置不同，拖车钩略有差异，具体请以实车为准。

后拖车钩

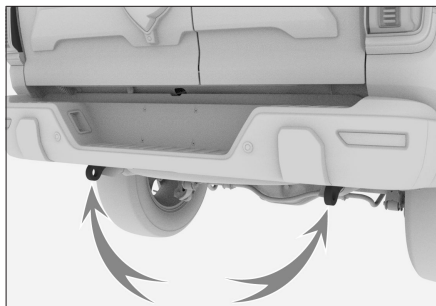

AA231EFC2BA8

后拖车钩位于底盘后端左右两侧区域，位置如图所示。

拖车钩警示标贴

该标贴位于驾驶员侧的中央立柱上。

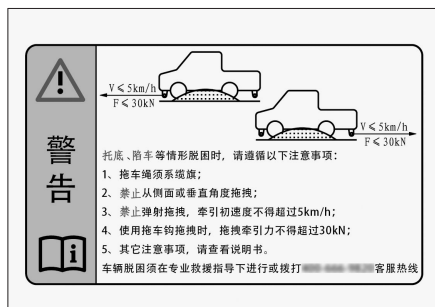

5F6098201A1F

当车辆出现陷车或托底事故时，请联系专业救援或拨打客服热线，禁止非专业拖拽救援。

拖车绳

拖车绳应当有弹性，以保护车辆。推荐使用人造纤维绳或由类似弹性材料制成的绳索。

拖车绳只能安装在车辆指定的拖车钩上或牵引环上。

安装拖车绳时，注意不要碰坏车身。牵引车与被牵引车的间距应在 4-10 米范围内。

在拖车绳的中部要系上缆旗。夜晚牵引时，应尽量使用带有反光材料的拖车绳，增加警示效果。

⚠ 注意

- › 拖车绳需自行购买。
- › 不要使用钢丝绳进行牵引，否则容易损坏保险杠。

车辆故障时

车辆发生故障时，如果不能使用专业车牵引时，可以临时用拖车钩来牵引车辆，这种牵引方法只能在硬质铺装路面上低速牵引一小段距离。

警告

牵引时必须遵守当地与拖车牵引有关的法规要求。

牵引本车

牵引本车时，驾驶员必须坐在车内操控方向盘和制动踏板，且车轮、车桥、转向、制动、传动系统（变速器等）、灯光系统（转向灯、制动灯）的状态良好。

具体方法如下：

1. 启动车辆并将挡位切换至 N 挡。

无法启动车辆的情况下，也要将电源模式切换至 ON 模式。对于自动挡车辆，可通过换挡杆应急解锁装置切换至 N 挡。（▶ 第 104 页）

对于四驱车辆，需将驱动模式设置为经济模式或标准模式。

注意

- › 无法将变速器挡位切换至 N 挡时，禁止使用拖车钩牵引车辆。
- › 除经济模式和标准模式外，其他模式下禁止使用拖车钩牵引车辆。

2. 开启危险警告灯，释放驻车制动，等待牵引。

牵引速度不超过 30 公里/小时，且在变速器使用寿命内的牵引总距离不能超过 50 公里。

注意

- › 如果未启动车辆，助力系统将不起作用，转向和制动操作将较为困难，牵引时应尽量降低车速。
- › 牵引过程中，要注意前方车辆的制动灯，以避免拖车绳索松弛。
- › 行驶在比较长的下坡路段时，不要使用绳索牵引车辆。
- › 禁止向后牵引车辆。

牵引其他故障车

1. 牵引时开启危险警告灯，但应遵守当地相关法规。
2. 慢慢起步行驶，直至拖车绳绷紧，再小心加速行驶。

注意

- › 禁止牵引比本车重的车辆，否则容易损坏车辆。
- › 避免突然起步或不稳定的驾驶操作，否则拖车钩或拖车绳索会受到过大的拉力。
- › 行驶在比较长的下坡路段时，不要使用绳索牵引车辆。
- › 禁止向后牵引车辆。

电动绞盘

车辆装备

请注意，本手册包含了该车型系列的所有标准装备、国别装备和特殊装备。因此，本手册中所描述的某些装备或功能可能并未装配在您的车辆上或仅在某些市场提供。具体配置信息，请查阅相关销售资料或咨询您购车时的经销商。

电动绞盘

系统简介

电动绞盘是依靠车辆蓄电池进行驱动的绞盘。当在雪地、沙漠、泥泞山路等恶劣环境中发生陷车事故时，可用于车辆自救。

⚠ 注意

- › 使用电动绞盘前，应确认蓄电池处于良好状态。
- › 车辆未启动时，长时间使用可能造成蓄电池亏电。因此条件允许时，尽量在车辆启动的状态下使用。

绞盘相关附件

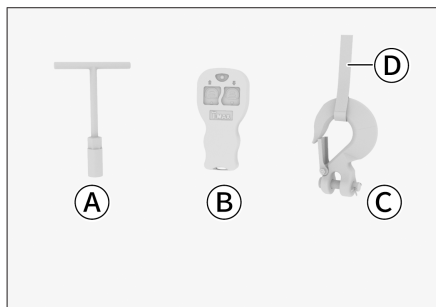

169AA637E2ED

- Ⓐ 绞盘离合器扳手
- Ⓑ 绞盘控制手柄
- Ⓒ 绞盘吊钩
- Ⓓ 吊钩带

绞盘离合器扳手位于后排右侧座椅的靠背的储物袋内，绞盘控制手柄、绞盘吊钩等位于后排左侧座椅的靠背的储物袋内。

绞盘使用

⚠ 警告

- › 电动绞盘的使用场景较为复杂，不恰当的操作可能会造成人身伤害和车辆损坏，因此，我们建议由专业人员或是经过相关培训的人员进行操作。
- › 操作绞盘时，一定要戴好防护手套，以免受伤。
- › 操作绞盘前，请仔细阅读随车附带的《绞盘说明书》（与绞盘控制手柄放置在一起）。

⚠ 注意

电动绞盘的使用要求：

- › 不能用作起重机械。
- › 不要超负荷使用绞盘。（本绞盘单线最大拉力为 5670 千克）
- › 不要用于拖人。
- › 不要在水下使用。
- › 特殊情况时，可能需要使用树干保护器、滑轮等辅助设备，您可根据需要自行购买。
- › 为防止系统过热，绞盘重载工作约 40 秒或轻载工作约 2 分钟后应当休息。

1. 使用绞盘离合器扳手，将离合开关顺时针拧到最大，此时绞盘离合处于断开状态。

逆时针拧到最大，可使绞盘离合恢复闭合状态。



95C6BC21F115

i 提示

- › 断开状态时，可将绳索快速拉出，但此时严禁用于拖拉负载。
- › 闭合状态时，可通过绞盘控制手柄进行绳索的放出和收紧操作。

2. 安装吊钩。

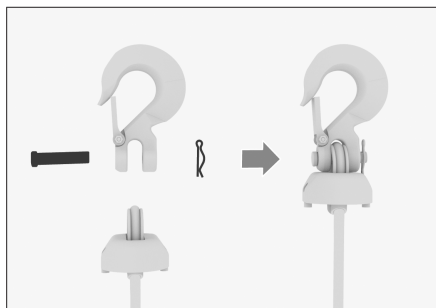

37A5EEBA4C2F

拔出卡销，用连接杆将吊钩和绳环串在一起，并插入卡销进行锁定，防止连接杆脱落。

3. 拉出绳索至合适的长度，将其固定到坚固的物体上。

绳索剩余一层时，绞盘牵引力最大，所以要尽可能多的拉出绳索。（但至少保留 10 圈绳索在绳筒上，防止绳索松脱）

! 注意

- › 放绳时，当红色护套出现时应停止放绳，否则绳索在负载时可能会被拉脱，造成严重的人身伤害和财产损失。
- › 不要直接握住绳索，以免受伤。请使用配套的吊钩带进行放绳和收绳操作。
- › 检查绳索状态，不能有打结、磨损等情况。
- › 固定绳索的物体上禁止有人。
- › 如果是固定到树上，则必须使用树干保护器。

4. 启动车辆，打开机舱盖，长按（1 秒以上）绞盘电源按钮（位于蓄电池附近）接通电源。按钮点亮，表示绞盘电源已接通。

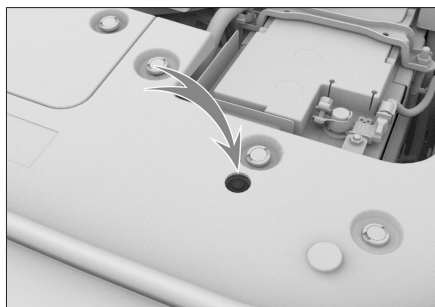

9F7458B9E11A

! 警告

- › 机舱是危险作业区域，作业时要特别小心！

电动绞盘

- › 打开机舱盖后，不要触碰机舱内任何部件，否则，可能会造成烫伤或其他重大事故。
- › 不要佩戴项链，胸卡等，长发要盘好。否则，有被运转的发动机卷入的风险，造成重大事故。

i 提示

- › 不启动车辆将无法接通绞盘电源。
- › 电源接通后，若 10 分钟内没有操作绞盘，绞盘电源会自动断开。

5. 开启控制手柄。

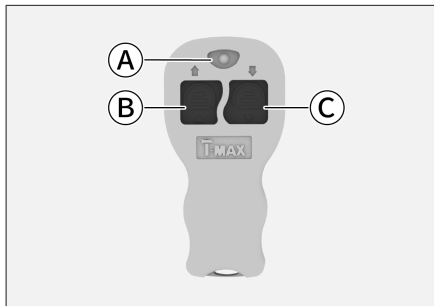

672431538461

- ① 指示灯
- ② 放绳按钮
- ③ 收绳按钮

同时按住手柄的两个按钮，直到指示灯点亮，表示控制手柄已开启，开启后会自动与绞盘进行连接。

同时按住手柄的两个按钮，直到指示灯熄灭，表示控制手柄已关闭。

i 提示

- › 开启绞盘控制手柄后，若 3 分钟内没操作，控制手柄将自动关闭，指示灯熄灭。

- › 若绞盘控制手柄丢失，可联系服务商购买新的绞盘控制手柄，新手柄首次使用需进行配对操作，详见下文“绞盘控制手柄的配对”。

6. 将离合开关逆时针拧至最大，按压控制手柄的收绳按钮，可收紧绳索进行牵引脱困。

! 注意

牵引绳索与车辆尽量保持水平（一般不要超过 15°）。角度过大可能会损坏导绳器或电机。

7. 脱困结束后拆下吊钩，并放出绳索重新缠绕，确保绳索正确的缠绕和分层。

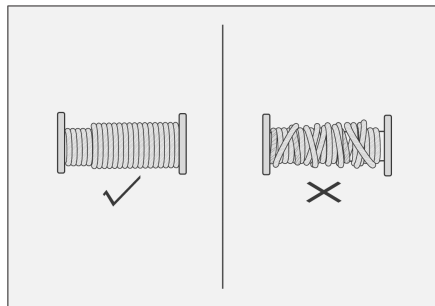

368211475110

收回绳索时，应使绳索保持一定的拉力，随绳索收紧速度移动，使绳索均匀紧密的缠绕好。

当绳索即将全部收紧时，将绳环处的胶垫凸起对准卡槽，然后点动收紧 2~3 次，使绳子保持一定张力。

! 注意

- › 收紧绳索时，绳索需一直保持一定的拉力。
- › 不要直接握住绳索，以免受伤。请使用配套的吊钩带进行放绳和收绳的操作。

绞盘控制手柄的配对

同时按压绞盘控制手柄的收绳和放绳按钮，开启手柄，然后重复以下步骤 3 轮，可完成配对。

1. 将车辆电源开关切换至 ON 模式。
2. 长按（1 秒以上）绞盘电源按钮，接通绞盘电源。
3. 同时按压绞盘控制手柄的收绳和放绳按钮两次。
4. 将车辆电源开关切换至 OFF 模式。

紧急救助系统

车辆装备

请注意，本手册包含了该车型系列的所有标准装备、国别装备和特殊装备。因此，本手册中所描述的某些装备或功能可能并未装配在您的车辆上或仅在某些市场提供。具体配置信息，请查阅相关销售资料或咨询您购车时的经销商。

紧急救助系统

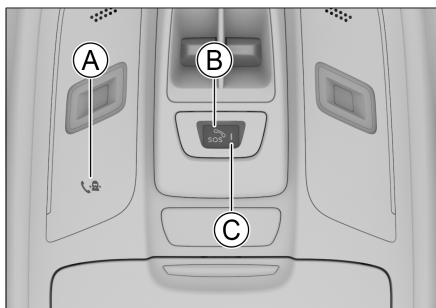

1E15D4156C13

- ① 人工服务按钮
- ② 紧急求助按钮
- ③ 指示灯

人工服务

长按（0.5~10 秒） 人工服务按钮之后松开，可以触发人工服务电话。

通过人工服务，可以进行车联网问题咨询、道路救援等。

通话过程中，长按（0.5~10 秒） 人工服务按钮之后松开，可以结束通话。

i 提示

按压  人工服务按钮时，要保证按下时间在 0.5 秒~ 10 秒之间，否则无法触发电话呼叫。

手动紧急求助

按压护盖将其打开，即可操作紧急求助按钮。

长按（0.5~4 秒） 紧急求助按钮之后松开，可以触发紧急求助电话。

通话过程中，长按（0.5~4 秒） 紧急求助按钮之后松开，可以结束通话。

i 提示

- › 按压  紧急求助按钮时，要保证按下时间在 0.5 秒~ 4 秒之间，否则无法触发电话呼叫。
- › 避免随意和频繁触发紧急求助电话。仅在紧急情况下使用紧急求助电话，如人伤事故、疾病或乘员受威胁。
- › 在不需要操作紧急求助按钮时，请将护盖关闭。

自动紧急求助

发生碰撞事故（安全气囊弹出时），会自动触发紧急求助电话。呼叫过程中不能手动结束通话，仅救援中心可以挂断电话。

触发紧急求助电话后，救援中心将第一时间受理车辆的救援请求。

i 提示

自动紧急求助不是任何事故都会触发，当您可以手动拨打求助电话时，请勿等待该系统触发自动呼叫，应立即手动拨打求助电话，以避免拖延响应时间。

i 提示

因软件版本不同，部分车型的语音呼叫服务仅支持 2G/3G 网络，具体请以实车为准。

⚠ 注意

因语音呼叫功能受诸多因素影响，出现以下情形（包括但不限于）可能导致求助电话无法使用：

- › 车联网系统故障或损坏，将无法触发紧急求助电话。
- › 音频设备损坏，连接车联网系统、音频设备的线束损坏或虚接，将无法与客服进行正常的救援通话。
- › 安全气囊在轻微碰撞或异常情况下未弹开，将无法自动触发求助呼叫，可通过手动拨打紧急求助电话。
- › 紧急求助按钮损坏将无法手动触发紧急求助电话。
- › 移动网络（手机信号）信号弱、存在干扰、被屏蔽等情况下，将无法触发紧急求助电话。
- › GPS 设备损坏或信号较弱区域（例如地下车库、隧道、山区等）可能会无法定位到车辆位置。
- › 车辆下电后，可能无法触发紧急求助电话。
- › 由于暴乱、火灾、洪水、风暴、爆炸、战争、政府行为、司法行政机关的命令、社会环境及其他不可抗力因素导致无法获得紧急救援服务。
- › 由于您下载安装的其他软件或访问的其他网站中含有病毒，木马或其他恶意程序，威胁到您的设备和数据安全，进而无法获得紧急救援服务。
- › 其他客观因素导致紧急求助电话无法使用的情况。

指示灯状态

指示灯状态	状态说明
熄灭	系统处于休眠状态或电源模式处于 OFF 模式
橙灯常亮	系统重启中
绿灯常亮	系统正常
绿灯闪烁	系统处于通话状态
红灯常亮	系统自检失败，处于错误状态

⚠ 警告

禁止对车联网系统进行改装。

i 提示

日常使用时，请遵守以下建议：

- › 定期检查车联网系统是否正常运行，指示灯为绿色，表示系统正常，若出现故障，请及时到服务站进行检查、维修。
- › 建议最长 3 年更换一次系统设备内置电池。若仪表提示更换紧急求助系统备用电池，请及时到服务商处更换。

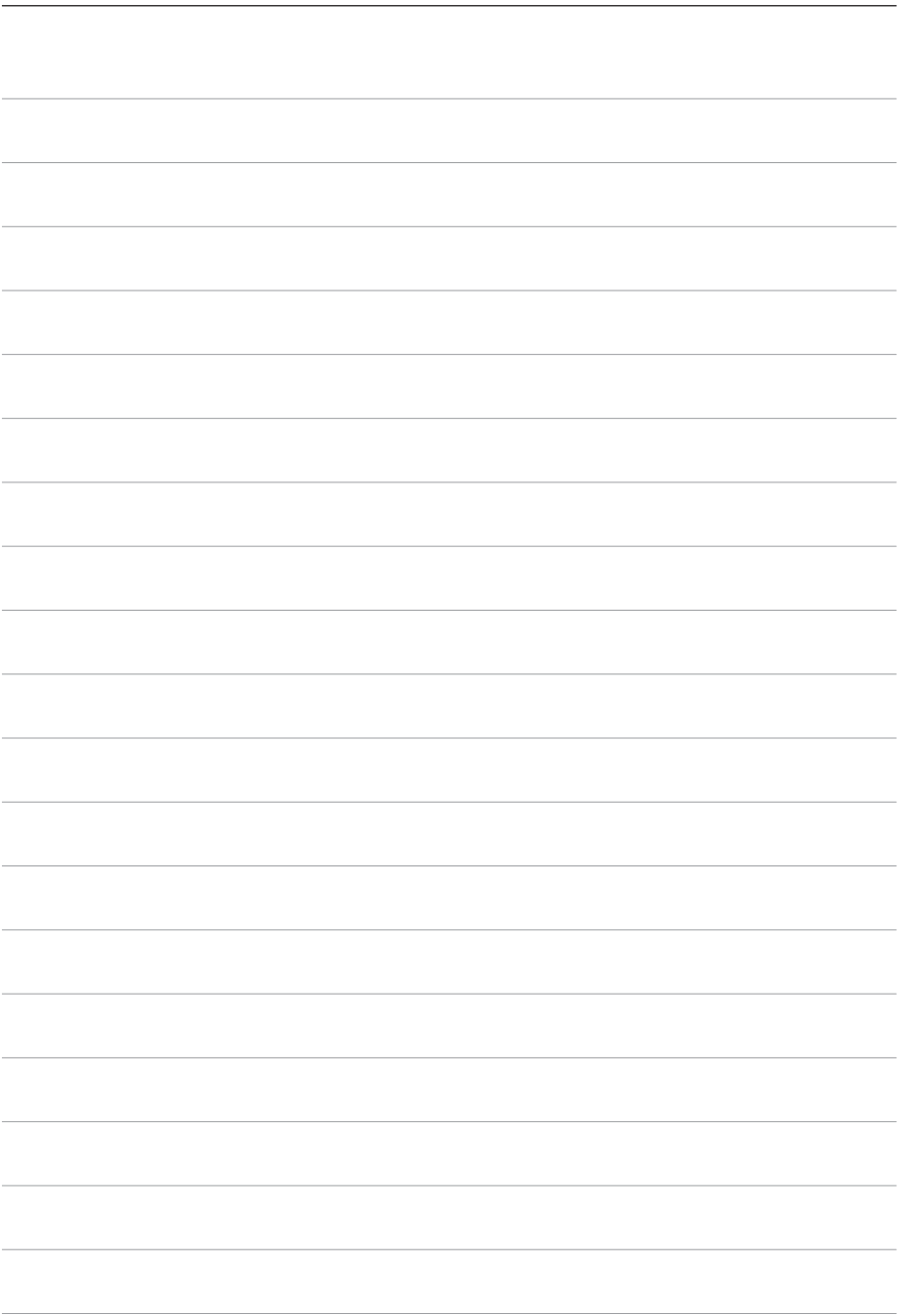

6

维护保养

车辆保养的必要性	250
机舱	251
安全标贴和标识.....	255
零部件更换.....	257
车辆养护	260
定期维护保养表.....	269

车辆保养的必要性

车辆保养是车辆的健康诊断，可减少修车的烦恼

车辆在使用过程中，各零部件不可避免的会发生磨损。为使您能够安心地驾驶车辆，需要定期进行检查保养、维修，这样可以保持和恢复车辆性能。

车辆保养可以使您更安心地驾驶车辆

在保养过程中，可以根据零部件的使用情况，进行必要的预防维修，做到防患于未然，让您在下次保养前可以放心地驾驶车辆。

延长车辆的使用寿命，降低车辆的使用成本

制动衬片、轮胎等部件在发挥其作用的同时会逐渐地磨损，并非可以永久使用。使用超过磨损极限的零部件易引起车辆故障，甚至引发交通事故。因此进行定期保养是有必要的。

车辆装备

请注意，本手册包含了该车型系列的所有标准装备、国别装备和特殊装备。因此，本手册中所描述的某些装备或功能可能并未装配在您的车辆上或仅在某些市场提供。具体配置信息，请查阅相关销售资料或咨询您购车时的经销商。

安全提示

警告

- ▶ 机舱是危险作业区域，作业时要特别小心!
- ▶ 进行油液检查和加注方面的作业时，请遵守以下事项，否则可能会造成烫伤或火灾：

关闭发动机。

施加驻车制动。

让发动机充分冷却。

让儿童远离机舱。

禁止往发动机上泼洒油液。

禁止使水接触到机舱。

- ▶ 进行燃油系统或电气装置方面的作业时，请遵守以下事项，否则可能造成火灾：

断开蓄电池负极。

禁止吸烟。

禁止在明火附近作业。

注意

添加油液时请注意，油液绝不可混淆。否则会造成严重的功能缺陷并导致车辆零部件损坏。

油液位置

装配 GW6Z30 发动机的车辆

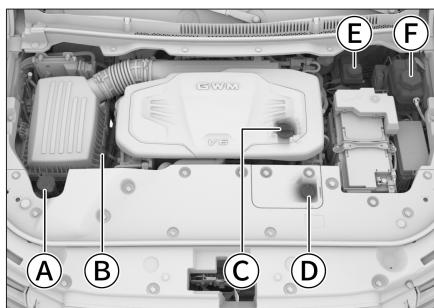

7E394FE10D38

- ① 风窗洗涤液储液罐
- ② 发动机机油尺
- ③ 发动机机油加注口盖
- ④ 发动机冷却液溢水罐
- ⑤ 制动液储液罐
- ⑥ 中冷器及逆变器冷却液溢水罐

装配 GW4D24 发动机的车辆

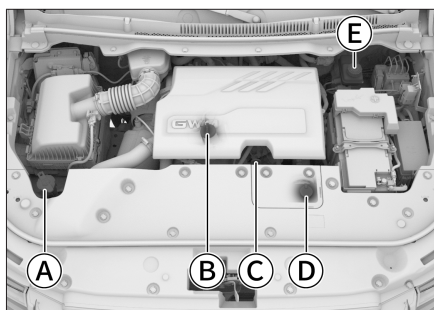

9F140340623C

- ① 风窗洗涤液储液罐
- ② 发动机机油加注口盖
- ③ 发动机机油尺
- ④ 发动机冷却液溢水罐
- ⑤ 制动液储液罐

发动机机油

检查

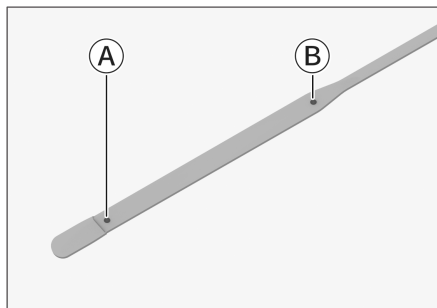

8F3D41CDBC64

Ⓐ 下限

Ⓑ 上限

将车停放在平坦的路面上，发动机热机至正常工作水温，然后将电源模式切换至 OFF 模式，10 分钟后拔出机油尺并擦拭干净，将机油尺完全插入机油尺导管，等待约 10 秒拔出机油尺查看液面高度。

液面高度应位于机油尺的下限和上限标记之间。

如果机油液面高度接近或低于下限标记，应及时添加机油，使液位上升到下限和上限标记之间。

i 提示

- › 机油尺的形状因发动机的不同而不同。
- › 车辆在极限爬坡前，请检查机油液位应不低于机油尺上下限刻度 1/2，否则请加注机油。

⚠ 警告

- › 发动机工作时，若接触或靠近皮带及风扇等旋转部分，有可能将手、衣服、工具等卷入，造成意外事故。

- › 检查或加注发动机机油时，小心操作防止烫伤。
- › 发动机机油放置不用时，请妥善保管。如果流出并渗入地下或浮于水面，会造成环境污染。

加注

打开发动机机油加注口盖，慢慢地倒入机油，以免机油溢出。如果不慎溢出，应立即清除。否则会损坏机舱内的零部件。

机油对保证发动机的性能和寿命有重要的作用，故应使用优质净化的机油。为了您的车辆性能，请务必使用指定型号的机油。

机油添加剂

您的车辆不需要任何机油添加剂，添加剂不仅不能改进发动机的性能与耐久性，甚至会与机油发生化学反应，导致机油失效，损坏发动机。

⚠ 注意

- › 请定期检查更换发动机机油。否则，可能会由于机油油量不足或机油老化，造成发动机旋转部分润滑不良，出现烧结，损伤发动机。
- › 发动机机油具有润滑和冷却作用，即使正常驾驶，润滑活塞及气门的一部分机油也会掺杂在燃烧室内燃烧，导致机油量随着行驶而减少。油量的减少程度因行驶条件不同而异。
- › 加注发动机机油时，请注意不要过量。

发动机冷却液

检查

应定期检查溢水罐内的液面高度。

检查溢水罐内的液面高度是否在下限和上限标记之间。

如果冷却液液位低于下限标记，则应添加冷却液，使液位上升到下限和上限标记之间，并检查冷却系统有无渗漏现象。

加注

待发动机冷却，慢慢打开盖子。

如果冷却液溅出，应立即清除，以防止损坏零部件或漆面。

请务必使用指定型号的冷却液。

i 提示

- › 冷却液中掺有乙二醇，可降低冷却液的冻结温度。请勿随意排放，否则会造成水质污染。
- › 更换冷却液时，请与服务商联系。

! 警告

- › 发动机处于高温状态时，禁止打开散热器盖。冷却系统可能存在压力，如果打开，可能会喷出高温的冷却液，导致烫伤及其他伤害。
- › 冷却液含有有害物质，不要让身体的任何部位接触冷却液，如有接触应及时用大量清水冲洗。
- › 意外吞食冷却液，需立即就医。

制动液

检查

应定期检查储液罐内的液面高度。

检查储液罐内的液面高度是否在下限标记与上限标记之间。

如果制动液液位低于下限标记，则应添加制动液，使液位上升到下限和上限标记之间，并检查制动系统有无渗漏现象。

加注

拧开储液罐盖，慢慢地倒入油液，以免油液溢出。如果不慎溢出，应立即清除。否则会损坏机舱内的零部件。

请务必使用指定型号的制动液。

! 注意

拧开储液罐盖前，务必对盖体及其周边进行清洁，否则可能导致灰尘、沙粒等异物混入制动液，造成制动性能下降或损坏制动部件。

! 警告

- › 制动液不足则制动效果变差，有发生事故的危險。
- › 制动液对人体有害并具有腐蚀性。如果意外接触，应立即用大量清水冲洗。如果误食，立即就医。

风窗洗涤液

加注

打开储液罐盖，慢慢地倒入洗涤液，以免洗涤液溢出。如果不慎溢出，应立即清除。

应添加优质的洗涤液，可提高除污能力，并能防止在寒冷天气中冻结。

i 提示

若环境温度低于 0 °C，应该使用有足够防冻性能的洗涤液。

洗涤液需放置在儿童接触不到的地方，以免误食。

机舱

洗涤剂属于易燃物，应远离火源。

▲ 注意

请不要加注肥皂水等液体来代替洗涤剂。否则，可能损坏车身漆面。

▲ 警告

发动机很热或发动机工作时，不要补充洗涤剂。因为洗涤剂包含酒精成分，如果溅到发动机上，有着火的危险。

散热器、风扇

定期检查机舱内的散热器、风扇等散热部件。如果这些部件特别脏或有异物，请及时清理。如果不能确定其是否运行正常时，请到服务商处进行检查。

车辆每次在恶劣环境下（如涉水、涉沙、泥石路等）行驶后，请及时检查机舱内的散热器、风扇等散热部件是否被污垢覆盖，若有覆盖请及时到服务商处进行检查清理。

蓄电池

本车采用了免维护蓄电池。

蓄电池电量不足时，需及时充电或更换蓄电池。更换电池时，请交给服务商进行处理。

机舱警示标贴

类型一

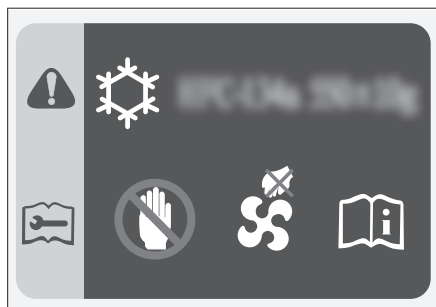

6FC9C3B803CD

类型二



4E621E54F230

该标贴位于机舱前盖板或前格栅装饰板上，用于提示您：

- › 空调制冷剂型号及加注量。
- › 冷却风扇随时可能启动，切勿将手伸入风扇护罩。否则，风扇意外启动时，可能会造成严重人身伤害。

散热器盖警示标贴



361F87CC1BAF

该标贴位于散热器盖上，用于提示您发动机处于过热状态时，不要打开散热器盖。否则，可能造成烫伤或有冷却液溅出的危险。

蓄电池警示标识

类型一



340CF5EC9B21

类型二



378F054B09F7

安全标贴和标识

该标识位于蓄电池上，用于提示您在对蓄电池进行安装、拆卸或检查前，应注意以下事项：

- › 应让儿童远离蓄电池。
- › 蓄电池在使用或充电过程中，可能产生可燃性气体，应远离高温热源和明火，否则可能造成燃烧或爆炸事故。
- › 蓄电池内含有腐蚀性较强的液体。
- › 操作时请佩戴护目镜等必要的防护措施。

中冷器及逆变器溢水罐警示标识



265F2549F1C8

该标识位于中冷器及逆变器冷却液溢水罐上，用于提示您冷却液过热时不要打开溢水罐盖。否则，灼热的液体和蒸汽可能冲出罐体，发生烫伤事故。

制动液储液罐警示标识

类型一



B38309AC44B0

类型二

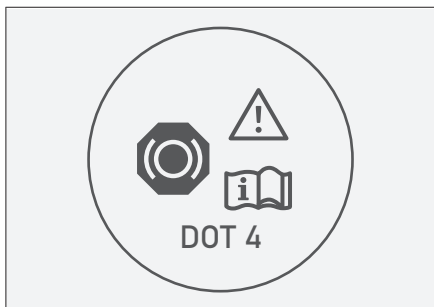

E872E8A31BA2

该标识位于制动液储液罐盖上，用于提示您对制动液进行检查、加注前应注意：打开壶盖前请清理干净，只允许加注存储在密闭容器内的指定型号的制动液。

车辆装备

请注意，本手册包含了该车型系列的所有标准装备、国别装备和特殊装备。因此，本手册中所描述的某些装备或功能可能并未装配在您的车辆上或仅在某些市场提供。具体配置信息，请查阅相关销售资料或咨询您购车时的经销商。

保险丝

如果有任何电气部件不工作，则可能是保险丝已熔断。如果发生此情况，建议按照以下操作进行检查，并在必要时更换保险丝：

1. 关闭所有电气部件。
2. 电源模式切换至 OFF，并施加驻车制动，断开蓄电池负极。

3. 保险丝位于以下位置：

> 位于机舱保险盒内

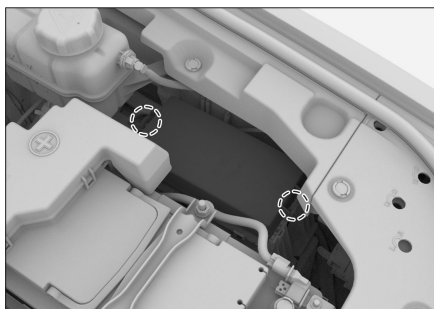

783C9C32BE65

按住保险盒盖的两个掣爪，然后向上拉起保险盒盖，即可打开保险盒。

> 位于方向盘附近的仪表板内



82F3174E1707

拆下图中所示的储物盒（保险盒盖）即可看到保险丝。

若非必要，不建议您自行拆卸此储物盒。因为拆装它需要一定的专业技能，请尽量委托服务商进行处理。

⚠ 注意

- > 禁止水或其他液体进入保险盒内部，否则会损坏电气部件。
- > 安装保险盒盖时，应确保其正确位于保险盒上。否则，渗入湿气或污垢会影响保险丝的使用。

4. 使用保险夹拔出保险丝。依据保险丝标贴查找故障电器对应的保险丝，进行检查。

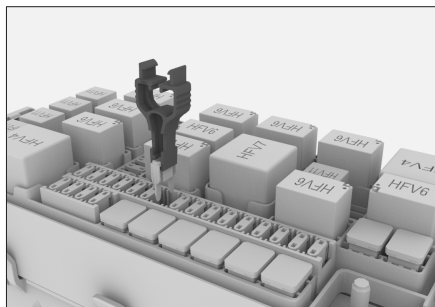

51454BB79673

零部件更换

⚠ 注意

- › 保险夹、备用保险丝位于机舱保险盒内。
- › 通过保险盒盖内侧的保险丝信息，可以确定保险丝与电器部件的对应关系。
- › 由于导致故障的保险丝可能不止一个，所以在故障消失之前，需要检查所有可能导致故障的保险丝。若最终仍无法排除故障，请联系服务商进行处理。

5. 查看保险丝内部的导线，如果已经熔断，应使用安培值相同的备用保险丝来更换。

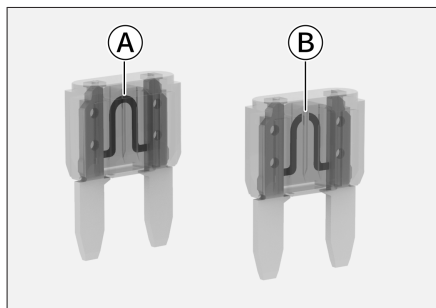

- Ⓐ 正常保险丝
- Ⓑ 熔断保险丝

⚠ 警告

使用不合适的保险丝、修理保险丝和在不使用保险丝的情况下跨接电路，可能导致火灾和重伤。

- › 切勿安装额定电流值更高的保险丝。损坏的保险丝只可使用具有相同电流强度（相同颜色和相同印刷文字）和相同尺寸的保险丝更换。
- › 切勿修理损坏的保险丝。

- › 切勿使用金属条、回形针或类似物品代替保险丝。

6. 检查电器部件是否恢复正常工作。

⚠ 注意

如果备用保险丝在短时间内又熔断或电器部件没有恢复正常工作，则表明车辆可能存在严重的电气系统故障。此时，应及时与服务商取得联系。

前雨刮片更换

定期检查雨刮片，如发现以下情况，则应更换雨刮片：

- › 雨刮片有裂缝或者局部硬化。
- › 使用雨刮时，留下条纹或刮不净。

ℹ 提示

抬起和放回雨刮时，请勿直接拉住雨刮片，以免对其造成变形甚至损坏。

1. 将雨刮臂从车窗玻璃上抬起。

⚠ 注意

不要在雨刮被抬起时打开机舱盖。否则，会损坏机舱盖和雨刮。

2. 按图示箭头方向旋转雨刮片，使其与塑料接头的夹角至最大。



B26AF2BA18B2

3. 将雨刮片从雨刮臂上取下。

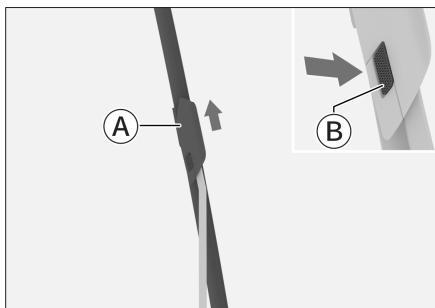

70E1DDF744AB

- Ⓐ 雨刮片
- Ⓑ 弹性扣片

按压弹性扣片的同时沿图示箭头方向拉雨刮片，直至其从雨刮臂上脱开。

⚠ 注意

未安装雨刮片时，不允许将雨刮臂直接放到风窗上，这会损伤玻璃。

4. 安装新雨刮片，并将雨刮放回风窗玻璃上。

为方便安装，请参考步骤 2 使雨刮片与塑料接头的夹角至最大。

安装完成后，请上下移动雨刮以确认安装到位。

车灯

新车出厂时，前组合灯已经校准。如果您经常用车辆携带重物，则前组合灯可能需要重新校准。前组合灯的校准工作请到服务商处进行。

灯泡检查

应定期检查外部车灯的工作情况。烧坏了的灯泡会降低车辆的能见度及向其他驾驶员发出提醒信号的能力，严重影响行车安全。

灯泡更换

灯泡应让专业人员更换。

一般情况下您不要自己更换损坏的灯泡，应让专业人员来完成这项工作。其主要原因是：更换灯泡前必须先拆下其他车辆部件，特别是那些只能从机舱内拆卸的灯泡。因此，建议您到服务商处更换灯泡。

i 提示

如果车辆装配了 LED 光源，LED 光源无法单独拆解或更换，如遇光源损坏或功能失效等问题，建议尽快到服务商处进行检修。

⚠ 警告

- › 灯泡内有压力，更换时可能会爆炸，有受伤危险！
- › 禁止对外部照明和信号装置进行改装。
- › 禁止加装强制性标准以外的外部照明和信号装置。

关于车灯起雾

在雨天行驶或洗车等条件下，灯罩内可能起雾。这是因为车灯内部与外部空气的温差而造成，它与雨天时车窗玻璃起雾是同样的现象，功能上无问题。但是，灯罩内附着大粒水滴时或车灯内积水时，请联系服务商进行检修。

⚠ 注意

禁止使用化学溶剂或强力清洁剂擦洗外部车灯灯罩，以免对灯罩造成损伤。

车辆装备

请注意，本手册包含了该车型系列的所有标准装备、国别装备和特殊装备。因此，本手册中所描述的某些装备或功能可能并未装配在您的车辆上或仅在某些市场提供。具体配置信息，请查阅相关销售资料或咨询您购车时的经销商。

轮胎保养

为保证行车安全，轮胎的型号和尺寸必须适合您的车辆，并具有状态良好的胎纹和适当胎压。

警告

- 请勿使用过度磨损、损坏、胎压不足或过度充气的轮胎，否则容易引发事故，造成人身伤害。
- 必须遵守本手册中关于轮胎充气及保养的所有说明。
- 个人对轮胎进行焚烧，会产生有毒气体，请妥善处理。

越野行驶

越野行驶前，您可能会降低轮胎气压，以适应越野行驶工况，那么在结束越野行驶后，请务必将轮胎充气至标准胎压。因为充气不足是轮胎开裂、爆胎等异常损坏的主要原因。

越野路况行驶后，请检查车轮和轮胎是否有损坏。越野路况行驶可能会损坏车轮和轮胎，从而导致轮胎故障、车辆失控或人身伤害。

轮胎检查

在每次检查轮胎充气状态时，还应该同时检查轮胎有无外伤、异物刺入及磨损情况等。

若发现以下情况，您应尽快更换轮胎：

- 胎面或侧面有损伤及凸起。
- 胎面过度磨损。

轮胎胎压

保持轮胎适当充气，可提供操控性、胎面寿命和驾驶舒适性三者的最佳组合。

充气不足的轮胎磨损不均匀，并且影响驾驶操控性和行驶经济性，更有可能由于过热而漏气。

充气过度的轮胎会使人员乘坐不舒服，也更容易因路面的不平而受损，并且磨损不均匀。

建议您定期检查轮胎胎压（包括备胎）。

应该在轮胎处于冷态时测量胎压。停车 3 小时以上或行驶距离不超过 1.5 公里，此时测量才会得到比较准确的数据。如果在轮胎处于热态时（行驶数公里后）检查胎压，压力读数将比冷态时高 30~40 千帕，此类现象是正常的，不要为了达到规定的冷态胎压读数而放气，这将导致轮胎胎压不足。

提示

即使状态良好的轮胎，胎压也可能每个月降低 10~20 千帕，请定期检查。

通过 ECO 胎压提高经济性

可以通过调整胎压为 ECO 压力（若有，可通过胎压标贴查看），以获得更经济的能耗水平，但驾乘舒适性可能会相应降低，请根据需求自行调整。

轮胎磨损

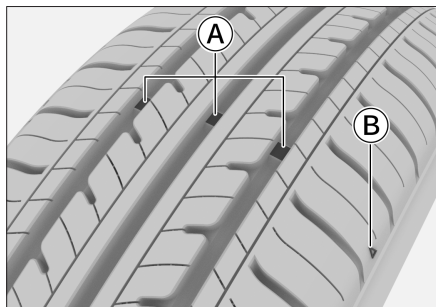

① 磨损标记

② 磨损标记位置指示图

i 提示

磨损标记位置指示图为示意图形，仅供参考，请以实车为准。

轮胎磨损达到极限后，应尽快更换轮胎。

如果持续使用花纹较浅或露出磨损标记的轮胎，会导致制动距离延长、转向失效以及轮胎破裂等情况，容易造成意外事故。

如果发现轮胎磨损不均匀，或在驾驶时感觉到某种连续震动，请到服务商处进行检查。

在安装新轮胎时，一定要进行轮胎动平衡，这样可以增加乘坐的舒适性和延长轮胎寿命。

轮胎换位

为延长轮胎使用寿命并使轮胎磨损均匀，建议您每月至少检查一次轮胎压力及磨损情况，若胎纹深度相差 1.5 毫米或更大时，需执行一次轮胎换位。

轮胎换位应让专业人员来完成，建议由服务商进行处理。

车轮平衡

不平衡的车轮会影响车辆的操纵性能和轮胎的寿命。即使正常使用，车轮也可能会失去平衡。因此，应按车轮动平衡参数对车轮进行平衡调整。

避免轮胎平点

如果车辆长时间停驻在较高温度的环境中，轮胎与地面的接触位置会产生轻微变形，这称为“平点”，这属于正常现象。但会导致车辆行驶时车身及方向盘抖动，随着行驶里程的增加，轮胎会变热并恢复原状，抖动会逐渐消失。

在车辆长时间静止时，可以通过以下任一方法，最大限度的减小轮胎平点：

- › 可将轮胎气压增大至约 300 千帕，该气压不能用于正常行驶，行车前，必须将气压恢复至推荐的轮胎气压。
- › 车辆最少每 30 天移动一次（15 天最佳），移动必须使原受力点至少旋转 90°。

更换轮胎和车轮

- › 如需更换轮胎，新轮胎需满足与原车一致的轮胎规格，与原车相同或更高的负荷指数和速度等级。
- › 本车提供的原装轮胎是操控性、舒适性和经济性的最佳选择，建议到服务商处更换原装轮胎。
- › 轮胎应成对更换（即同时更换两个前轮或两个后轮），否则可能会影响车辆的制动和操控性能。
- › 如需更换车轮，新车轮应与所替换的车轮具有相同规格尺寸（例如直径、偏距）。可在服务商处购买到原装车轮。

警告

- 请勿混用制造商、型号、胎面花纹或胎面磨损程度不同的轮胎。
- 请勿混用子午线、斜交帘布层等结构不同的轮胎。
- 请勿混用夏季、四季和冬季轮胎。
- 请确保更换正确的轮胎和车轮规格尺寸，车辆安装不合适的轮胎、车轮，会影响操控性和稳定性，这可能会导致车祸等事故。

减振器保养

越野或类似路况行驶后，建议到服务商处对减振器进行一次检查或保养，以保证其性能的稳定。

若减振器出现异响、漏油等性能降低情况，需尽快到服务商处进行保养或维修。

提示

越野或类似路况行驶，可能导致减振器异响或漏油，使车辆的安全性、操控性及舒适性下降，请及时对减振器进行检查或保养。

如果装配了氮气减振器，在越野或类似路况行驶后，强烈建议到服务商处进行一次检查或保养，以保证其性能的稳定，且正确的保养还可以延长减振器的使用寿命。

天窗保养

日常保养频率

日常保养频率取决于驾驶条件以及天窗使用频率。

在沙尘严重地区或雨水特别丰富地区行驶时，建议增加日常保养频率。

注意

天窗保养不及时可能会导致漏水或异响，请根据使用条件的不同适当调整保养次数。例如在风沙较大的地区和使用较频繁的季节等情况下，应增加保养次数。

常规保养程序

灰尘和杂质可能聚集在天窗密封条、机械部件或导轨内，这可能导致天窗异响或功能故障，还会堵塞排水系统。定期打开天窗，清除灰尘和杂质，并使用干净抹布和水擦拭天窗密封条表面，定期对机械部件进行涂油保养。

打开天窗，检查天窗在运行过程中是否有卡滞等现象。若有，请到服务商进行检修。

注意

- 天窗出现故障时，请尽快到服务商处进行检修。
- 在寒冷结冰环境下，请勿强行打开天窗，以免损坏天窗电机和天窗密封条。必须等车内温度升至天窗密封条和车顶开口解冻后，方可打开天窗。
- 在寒冷结冰环境下洗车后，应打开天窗，用干软布将天窗密封条擦干再行车。
- 洗车前一定要将天窗关闭到位，不要将水柱直接对准天窗密封条。防止密封条在高压水柱压力下变形而使车内进水，造成密封条损坏。

- › 在极为颠簸的道路上或者崎岖山地行驶时，不要长时间完全打开天窗，否则可能因为震动而损坏天窗内部零件。
- › 在雨季，应加强检查天窗密封条上的沙砾、灰尘情况，及时擦拭，以保证天窗的良好密封性能。

后风挡滑动窗保养

日常保养频率

日常保养频率取决于驾驶条件以及后风挡滑动窗使用频率。

一般情况下，如果超过 5 天未使用，在打开之前请先清洁车外密封条及其周边。

一般情况下，建议每 6 个月对导轨进行清洁，在风沙较大的地区环境下，建议每 3 个月对导轨进行清洁。

i 提示

后风挡滑动窗保养不及时可能会导致漏水或异响，请根据使用条件的不同适当调整保养次数。例如在风沙较大的地区和使用较频繁的季节等情况下，应增加保养次数。

常规保养程序

灰尘和杂质可能聚集在后风挡滑动窗的密封条、机械部件或导轨内，这可能导致后风挡滑动窗异响或运行故障。定期清除灰尘和杂质，并使用干净抹布和水擦拭密封条表面。

打开后风挡滑动窗，检查其在运行过程中是否有卡滞等现象。若有，请到服务商处进行检修。

! 注意

- › 后风挡滑动窗出现故障时，请尽快到服务商处进行检修。
- › 在寒冷结冰环境下，请勿强行打开后风挡滑动窗，以免损坏电机和密封条。必须等车内温度升至密封条解冻后，方可打开后风挡滑动窗。
- › 洗车前一定要将后风挡滑动窗关闭到位，不要将水柱直接对准密封条。防止密封条在高压水柱压力下变形而使车内进水，造成密封条损坏。
- › 在极为颠簸或者崎岖的道路上行驶时，不要长时间完全打开后风挡滑动窗，否则可能因为震动而损坏内部零件。

新车保护膜

建议购买新车后，请及时撕下保护膜。例如：车外的水切、A 柱饰板、B 柱饰板等位置，车内的内扣手、镀铬装饰条等位置。

i 提示

由于车辆造型、配置及装配工艺差异，保护膜位置与手册描述可能不同，具体请以实车为准。

车外保养

洗车

经常洗车有助于保护车辆的外观，应定期清洗车辆。

i 提示

诸如昆虫、鸟粪、树脂、道路灰尘、工业粉尘、焦油、煤烟、融雪盐及其他腐蚀性物质在车身表面滞留的时间越长，对车身漆面的损伤越大，高温（例如，阳光暴晒）会进一步加剧腐蚀效应。

为防止损伤车漆，应立即清除车身表面的腐蚀性物质，不要等到整车清洗时再进行清除。

应该在阴凉处清洗车身，不要在阳光直射下进行。如果车辆长时间停放在阳光下，在洗车之前要将车辆开到阴凉处，等待车身外表冷却后再进行清洗。

清洗方法

1. 检查车身有无树叶和鸟粪等污物。

请及时清除此类污物，然后，立即用清水冲洗，以免损坏车身表面的光洁度。

2. 用清水彻底冲洗车辆，以清除浮尘。

用水以及软毛刷、海绵或软布清洗车辆。

3. 在您清洗和冲洗完整个车身外表后，用专用皮或软毛巾将其擦干。不要在空气中自然晾干，否则会导致车身失去光泽或形成水渍。

▲ 注意

请勿使用酸性、强碱性、强化学性清洁剂清洗车辆。长期被强力清洁剂浸蚀会对车身漆面及亮条造成严重腐蚀，影响车辆外观。

清洗车辆或驶过积水路面后，要轻踩制动踏板，确保制动器能够正常工作。

寒冷季节洗车时，请勿对准锁孔、车门等部位的缝隙冲洗，以免锁孔或密封条结冰。

清洗车辆时，禁止打开油箱门对其内部进行冲洗。

清洗车辆前一定要将车窗关闭到位，不要将高压水流对准玻璃边缘冲洗。防止密封条在高压水流下变形而使水进入到车内，造成密封失效。

打蜡

打蜡有益于车辆的维护和保养，为了保证打蜡的效果，打蜡前必须对车辆进行彻底清洗。

目前，市场上车蜡种类繁多，各种车蜡性能不同，所以在选用时必须慎重，选择不当不仅不能保护车体，反而使车漆变色。

一般情况下，应根据车蜡的作用特点、车辆的新旧程度、车漆颜色及行驶环境等因素综合考虑。具体事宜请咨询服务商或专业人员。

修补漆面

应经常检查车身外表是否有掉漆或划痕。若有此类现象，应立即修复，以防止损伤部位的金属受腐蚀。

修补漆只能用来修补小面积掉漆或划痕，大面积掉漆应请专业人员进行修复。

哑光漆漆面养护

若您的车辆装配了哑光漆，车辆在养护和使用中，请注意以下事项：

禁止使用带有硬质刷子的自动洗车设备清洗车辆，硬质刷子会损坏漆面。推荐使用软性海绵、中性清洗剂和大量清水手动清洗车辆。

- › 在清洗车身时应采用温和的擦拭和冲洗方式，避免用力过大或摩擦车身，否则会改变哑光效果，导致车身光泽不均匀。
- › 长时间的频繁洗车会导致漆面光泽提高或不均。
- › 避免在阳光直射下洗车。
- › 请不要使用漆面清洁剂、打磨材料或抛光产品（如抛光蜡）来处理漆面，否则会损坏漆面。
- › 如果不小心将车蜡涂抹到了漆面上，请马上用硅树脂去除剂将其清除，操作时需温和和用力，避免用力过大。
- › 避免树脂、油脂等脂类物品接触漆面，否则会留下印痕。
- › 车身上的柏油污渍可以使用柏油去除剂将其清除。
- › 需及时清除车身上的昆虫和鸟粪等污物，可以先用水软化后再清理，或用高压水枪小心冲洗。如果此类污物已牢牢地黏在车身上，可以先喷涂虫胶去除剂，再进行清洗。

液体泄漏检查

为确保行车安全，建议在每次行车前检查车辆下方是否有燃油、机油或其他液体泄漏。如果有明显的泄漏，请尽快联系服务商进行检修。

车辆正常使用情况下不需要对燃油胶管进行定期更换，如出现意外情况造成燃油胶管损坏的，请立即联系服务商进行更换。

内腔防腐蜡须知

空腔注蜡防腐技术应用在车辆的车门、机罩、门槛梁等内腔部位，可有效隔绝水及腐蚀性物质与金属接触，用于增强车辆的耐久性与防腐性，延长车辆的使用寿命。

车辆在高温或剧烈颠簸路面行驶时，腔体内富余的黄色蜡可能会从流水孔流出，属于正常现象。可以使用热水加适量的市售清洗剂进行擦拭冲洗即可去除。

车内保养

警告

清洁剂可能含有有害物质，有受伤危险。进行车内清洁时，建议打开车门或车窗。只可使用规定用于车辆清洗的清洁剂，并注意包装上的说明。

提示

- › 清洗车辆内部时，请勿让水或其他液体直接流到仪表台缝隙、地板上或附近的电器组件内，否则可能会进水导致功能失常。
- › 请勿用水清洗车辆地板，避免引起车身腐蚀。

地毯

应经常用吸尘器吸去地毯上的灰尘。积尘过多，会加快地毯的损坏。

定期用洗涤剂洗刷，可使地毯保洁如新。应使用泡沫型地毯清洁剂。为尽可能保持地毯干燥，切勿在泡沫型清洁剂中加水。

编织物

应经常用吸尘器吸去编织物上的灰尘及污物。

车辆养护

织物被污染后，应及时进行清理，避免污渍进一步扩大，清理时请根据污渍状态选用下列方法轻轻地清除尽可能多的污渍。

液态污渍：用纸巾轻轻地擦拭残留污渍，让污渍尽可能浸透并吸附到纸巾上。

固态干污渍：尽可能多地清除，然后使用吸尘器清除。

视污渍清洁状态，如需进一步清洁请参考以下方式：

1. 用清水浸透不会掉毛的干净白棉布。
2. 将棉布拧至半干（不滴水为宜）。
3. 从污渍边缘向污渍中心轻轻擦洗，直到棉布上不再有污印为止。
4. 自然晾干。

提示

如果污渍很顽固，则可使用温和的中性肥皂水或织物专用清洁剂清洗，请遵循清洁剂使用说明。清洗完毕后，重复以上步骤漂清织物上多余的肥皂水或者清洁剂至自然晾干。

注意

- › 切勿用锋利物体刮掉或摩擦表面污垢，可能会损坏面料。
- › 禁止使用玻璃清洁剂等强溶剂。
- › 机油等顽固污渍可能难以完全清除，请注意防护。

皮革

应经常用吸尘器吸去灰尘及污物，尤其是褶皱和接缝处。

可以用柔软的布沾上清水来清洁皮革，然后，再用另一柔软的干布将其擦亮打光。如果需要进一步清洗，可以使用专用的皮革清洁剂。

使用皮革清洁剂擦拭后，要尽快将其用柔软的干布擦干。不要将浸有皮革清洁剂的抹布长时间放置在内饰的任何部位，有些皮革清洁剂可能会引起内饰编织物的树脂或纤维等褪色或断裂。

禁止使用含酒精等有机物质的液体清洗皮革；禁止使用汽油、酸性溶液或碱性溶液清洗皮革。

清洁时禁止使用刷子、硬海绵等表面粗糙的工具。

禁止使用硅胶或凝胶软垫铺于皮革表面，硅胶或凝胶软垫会引起皮革变硬开裂。

仿麂皮

应经常用软毛刷、干布或者真空吸尘器去除仿麂皮材料表面的灰尘。

若仿麂皮材料表面产生污渍，应遵守以下操作说明：

- › 在清除污渍前，请首先去除污渍上的附着物。如果溅洒在材料表面的污渍较为浓稠（如酸奶、果酱等），请使用勺子或硬卡片等将其刮除；如果是液态污渍，则需要使用白色吸水纸或海绵。
- › 请使用干净并拧干的白色抹布或海绵进行擦拭。
- › 清洁仿麂皮表面时，不得使其表面过于湿润。如有必要，应多次清洗抹布或海绵进行擦拭。
- › 对于局部污渍，应立即清除。为避免污渍进一步扩散，请从污渍边缘向污渍中心进行擦拭。

- › 禁止用力擦拭，否则污渍将扩大或渗入材料深层。
- › 若使用清洁剂，不得将清洁剂直接倾倒在仿麂皮材料表面。
禁止使用碱性或者含有酒精类的溶剂型清洗剂。
- › 仿麂皮材料完全干燥之后，可用软毛刷轻轻刷表面使其恢复。

橡胶部件

受环境影响，橡胶部件可能会出现表面脏污和失去光泽，应定期使用橡胶养护剂清洁橡胶部件，尤其是已磨损的橡胶部件。

为了避免损坏或产生噪音，对橡胶密封件进行日常养护时不要使用含硅的养护剂，只能用水和合适的养护剂清洁。

塑料部件

i 提示

含酒精或溶剂的液体（如硝基稀释剂、冷却清洁剂、石油醚类清洁剂、燃油、香水及防晒霜等化妆品、驱蚊液等）会损坏部件表面。应使用微纤维软布（用水略微沾湿）清洁。

塑料件包括但不限于以下部件：车灯灯罩、出风口总成、车内喷漆部件。

车窗

用玻璃洗涤剂清洗车窗内外侧，并用软布或纸巾擦干所有的玻璃和塑料表面。

! 注意

若后车窗内侧附有加热丝，那么过度用力擦拭可能会导致其移位或断裂。因此，擦拭时要轻轻用力，并沿加热丝方向进行擦拭。

座椅安全带

- › 如果座椅安全带变脏，可用中性温肥皂水擦洗。不要使用漂白粉、染料或清洁剂，此类物品会降低座椅安全带的耐用性。
在开车之前，应让安全带在空气中自然晾干。
- › 座椅安全带的导向环积尘太多会导致座椅安全带收缩迟缓，可用中性温肥皂水擦洗导向环内侧。

防腐蚀措施

影响腐蚀率的因素

- › 在车身下部积存的污垢、沙尘或冰雪等，会加速腐蚀。
- › 因沙石打击或轻微事故造成的涂层或其他防护层损伤，会加速腐蚀。
- › 在相对湿度较高或气温持续在冰点以上的地区行驶，会加速腐蚀。
- › 工业污染、海滨地区空气中的盐分和道路用盐过多，会加速漆面腐蚀过程。
- › 温度升高会加速通风不良零部件的腐蚀。

保护车辆免受腐蚀

- › 将车辆停放在通风良好且干燥的地方。
- › 经常使用清洁的冷水，以及中性车辆洗涤剂洗车，以保持车辆清洁。
- › 经常检查漆面是否有损伤并尽快修复。

- › 经常检查车身下部，若有沙粒、污垢或冰雪等覆盖物，尽快用水刷洗干净。
- › 经常检查车厢内部，确保地毯下面干燥、清洁。
运输化学物品、清洁剂、化肥、盐等物品时，应特别小心，须采用适当的容器进行运输。如果发现有溅出或渗漏，请立即清洗干净并保持干燥。
- › 保持车门排水孔畅通，以免积水。
- › 如果车身表面附有鸟粪、树脂、昆虫尸体、沥青、水泥、工业粉尘、煤焦油、汽油、苯或其他相似的物体，应尽早清洗。
- › 如果您经常在撒有融雪盐的道路、盐碱地、海边等含有盐分的道路行驶，应及时用淡水冲掉车辆底部的附着物，并增加特殊保养措施，例如底盘装甲。
- › 如果您经常在沙石路面行驶，请考虑在车轮后安装挡泥板。
- › 为减少粘黏，应在所有车门密封处喷上硅酮润滑剂。
- › 使用由棉布之类的“多孔材料”制成的车衣覆盖车身。因为塑料布之类的无孔材料会积聚水气，容易损坏车身漆面。
- › 如有可能，应定期运转发动机片刻，使其达到运转温度。

车辆长期存放

车辆的停放位置应有有助于防止车况恶化，并易于重新开动车辆。如有条件，请将车辆停放在室内。

需要长期（一个月以上）停放车辆时，应做好以下准备：

- › 添加燃油。
- › 彻底清洗、干燥车身外表。
- › 清扫车辆内部，确保干净、整洁。
- › 释放驻车制动，用轮胎止动器抵住轮胎。
- › 略微打开一侧车窗（如果停放在室内）。
- › 断开蓄电池负极。
- › 将雨刮片用折叠的毛巾或布片垫起，使其不与风窗玻璃接触。

i 提示

首次定期维护保养全免费，第二次和第三次的基础保养项目及其工时免费，除此之外的定期维护保养所产生的费用由用户承担。

基础保养项目包括：发动机机油、油底壳放油螺塞垫圈、机油滤清器。

请严格按照下表中的维护保养周期执行。若您未在规定的时间内或里程内到服务商处保养车辆，将视为您自动放弃我公司提供的免费保养服务。

I: 表示“检查”，如果需要，调整、校正、清洁或更换。

R: 表示“更换”。

L: 表示“润滑”。

C: 表示“清洗/清理”。

*: 表示“恶劣条件下，应适当缩短保养间隔”。

GW6Z30 车型

		时间或里程，两者以先到者为准													
项 目	时间(月)	6	18	30	42	54	66	78	90	102	114	126	138	150	
	公里×1,000	5	15	25	35	45	55	65	75	85	95	105	115	125	
发动机机油*		R	R	R	R	R	R	R	R	R	R	R	R	R	
油底壳放油螺塞垫圈*		R	R	R	R	R	R	R	R	R	R	R	R	R	
机油滤清器滤芯*		R	R	R	R	R	R	R	R	R	R	R	R	R	
节气门			C		C		C		C		C		C		
火花塞	每行驶不超过 36 个月或 50,000 公里更换														
发电机/水泵皮带	每行驶不超过 100,000 公里更换														
变速器油	每行驶不超过 36 个月或 60,000 公里更换														
压滤器	每行驶不超过 36 个月或 60,000 公里更换														
分动器油*	每行驶不超过 50,000 公里更换														
前主减速器油*	首次行驶不超过 36 个月或 50,000 公里更换，此后每行驶不超过 36 个月或 100,000 公里更换														
后主减速器油*	首次行驶不超过 36 个月或 50,000 公里更换，此后每行驶不超过 36 个月或 100,000 公里更换														
氮气减振器	每行驶不超过 12 个月或 20,000 公里保养														
重要螺栓与螺母		I	I	I	I	I	I	I	I	I	I	I	I	I	
盘式制动器		I	I	I	I	I	I	I	I	I	I	I	I	I	

定期维护保养表

		时间或里程，两者以先到者为准												
项 目	时间 (月)	6	18	30	42	54	66	78	90	102	114	126	138	150
	公里×1,000	5	15	25	35	45	55	65	75	85	95	105	115	125
轮胎压力及磨损情况		I	I	I	I	I	I	I	I	I	I	I	I	I
轮胎换位			R	R	R	R	R	R	R	R	R	R	R	R
球销和防尘罩			I		I		I		I		I		I	
空气滤清器滤芯*		C	R	R	R	R	R	R	R	R	R	R	R	R
空调滤清器滤芯*		C	R	R	R	R	R	R	R	R	R	R	R	R
碳罐空滤器*				C		R		C		R		C		R
冷却液 (发动机系统)		每行驶不超过 24 个月或 40,000 公里更换												
冷却液 (中冷器及逆变器)		每行驶不超过 48 个月或 80,000 公里更换												
制动液		每行驶不超过 24 个月或 40,000 公里更换												
发动机冷却液溢水罐液位		I	I	I	I	I	I	I	I	I	I	I	I	I
中冷器及逆变器冷却液溢水罐液位		I	I	I	I	I	I	I	I	I	I	I	I	I
散热器 (外观)		I	I	I	I	I	I	I	I	I	I	I	I	I
蓄电池		I	I	I	I	I	I	I	I	I	I	I	I	I
全景天窗*		L	L	I	I	I	I	I	I	I	I	I	I	I
天窗排水管*		I	I	I	I	I	I	I	I	I	I	I	I	I
后风挡滑动窗*		I	I	I	I	I	I	I	I	I	I	I	I	I

GW4D24 车型

		时间或里程，两者以先到者为准												
项 目	时间 (月)	6	18	30	42	54	66	78	90	102	114	126	138	150
	公里×1,000	5	15	25	35	45	55	65	75	85	95	105	115	125
发动机机油*		R	R	R	R	R	R	R	R	R	R	R	R	R
油底壳放油螺塞垫圈*		R	R	R	R	R	R	R	R	R	R	R	R	R
机油滤清器滤芯及密封圈*		R	R	R	R	R	R	R	R	R	R	R	R	R
燃油滤清器滤芯*		R	R	R	R	R	R	R	R	R	R	R	R	R

定期维护保养表

		时间或里程，两者以先到者为准												
项 目	时间 (月)	6	18	30	42	54	66	78	90	102	114	126	138	150
	公里×1,000	5	15	25	35	45	55	65	75	85	95	105	115	125
节气门			C		C		C		C		C		C	
张紧轮/过渡轮/带轮				I			I			I			I	
EGR 阀及冷却器			C	C		C		C		C		C		C
发动机正时皮带	每行驶不超过 80,000 公里更换													
发电机皮带	每行驶不超过 100,000 公里更换													
变速器油	每行驶不超过 36 个月或 60,000 公里更换													
压滤器	每行驶不超过 36 个月或 60,000 公里更换													
分动器油*	每行驶不超过 50,000 公里更换													
前主减速器油*	首次行驶不超过 36 个月或 50,000 公里更换，此后每行驶不超过 36 个月或 100,000 公里更换													
后主减速器油*	首次行驶不超过 36 个月或 50,000 公里更换，此后每行驶不超过 36 个月或 100,000 公里更换													
氮气减振器	每行驶不超过 12 个月或 20,000 公里保养													
重要螺栓与螺母	I	I	I	I	I	I	I	I	I	I	I	I	I	I
盘式制动器	I	I	I	I	I	I	I	I	I	I	I	I	I	I
轮胎压力及磨损情况	I	I	I	I	I	I	I	I	I	I	I	I	I	I
轮胎换位		R	R	R	R	R	R	R	R	R	R	R	R	R
球销和防尘罩		I		I		I		I		I		I		I
空气滤清器滤芯*	C	R	R	R	R	R	R	R	R	R	R	R	R	R
空调滤清器滤芯*	C	R	R	R	R	R	R	R	R	R	R	R	R	R
冷却液 (发动机系统)	每行驶不超过 24 个月或 40,000 公里更换													
制动液	每行驶不超过 24 个月或 40,000 公里更换													
发动机冷却液溢水罐液位	I	I	I	I	I	I	I	I	I	I	I	I	I	I
散热器 (外观)	I	I	I	I	I	I	I	I	I	I	I	I	I	I
中冷器 (外观)	I	I	I	I	I	I	I	I	I	I	I	I	I	I
中冷器内部及连接管路			C			C			C			C		
蓄电池	I	I	I	I	I	I	I	I	I	I	I	I	I	I

定期维护保养表

i 提示

重要螺栓与螺母包含但不限于：转向器安装螺母、前上下控制臂安装螺母、前减振器下安装螺栓、后五连杆安装螺母等。

A 注意

- › 如果您使用的燃油含有杂质，燃油滤清器滤芯需要更换的更勤些。如果发现燃油滤清器被杂质堵塞，便应更换。
- › 如果您使用的燃油含有杂质，火花塞需要更换的更勤些。如果发现发动机怠速不稳，可能需要清洁或更换火花塞。
- › 由于气囊为安全部件、非常规器件，该部件不需要常规维护，如果您的车辆出厂时间达到 10 年，请到服务商处进行检查或者更换。
- › 因车型配置不同，部分保养项目可能不适用于您所购买的车辆，请以实车装配为准。

i 提示

日常行驶距离少的用户也要在每 12 个月之间准时到服务商处对您的车辆进行保养、检查。

7

技术数据

车辆识别 274

整车参数 276

车辆识别

车辆装备

请注意，本手册包含了该车型系列的所有标准装备、国别装备和特殊装备。因此，本手册中所描述的某些装备或功能可能并未装配在您的车辆上或仅在某些市场提供。具体配置信息，请查阅相关销售资料或咨询您购车时的经销商。

车辆识别号

车辆识别号 (VIN) 是车辆的身份代码，具有唯一性，被刻印在以下位置：

› 仪表板左上部。

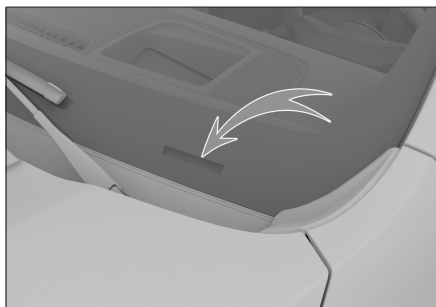

A230D29B9F1D

› 车架右侧纵梁前段

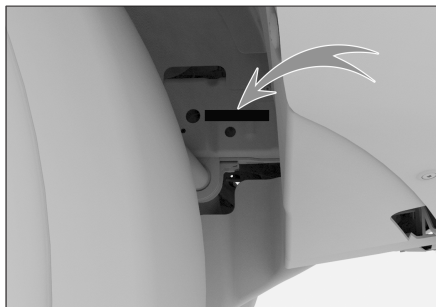

85438748E6F4

› 车辆铭牌上

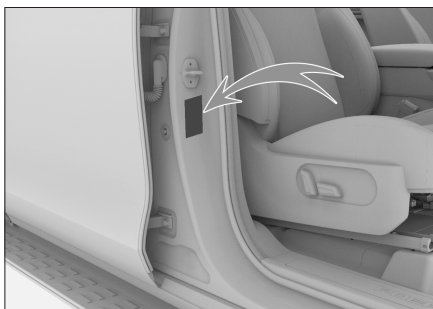

8BC94A410925

i 提示

使用诊断工具连接车载诊断接口后，可读取到电子控制单元中的车辆识别号信息。

微波窗口

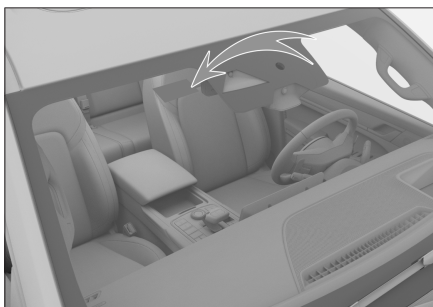

D57734EB37D4

微波窗口推荐位置用于粘贴电子标识。电子标识应正面朝向车辆正前方，并采用粘贴方式附着于汽车前风窗玻璃内侧。

! 警告

微波窗口位置禁止贴膜、加装加热金属丝等对采集信号有干扰的装置，否则数据不能有效读取。

发动机编号

GW6Z30

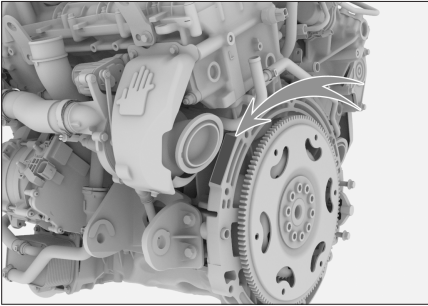

52ABADE6B711

发动机编号刻印在发动机缸体上面，位置如图所示。

i 提示

为便于查看，在发动机的进气歧管中冷器前端位置贴有包含发动机型号和编号的标贴。

GW4D24

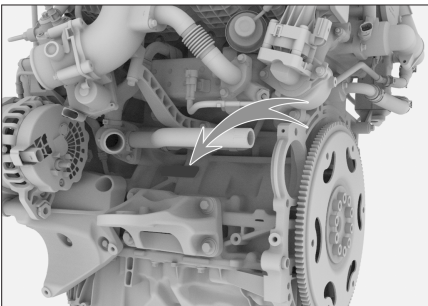

666B08E8C9EB

发动机编号刻印在发动机缸体上面，位置如图所示。

i 提示

为便于查看，在发动机的正时罩盖上贴有包含发动机型号和编号的标贴。

整车参数

基本参数

整车尺寸、质量、油耗、排放标准、最高车速等基本参数，请参见随车附带的车辆正式文件。

▲ 注意

除专门注明或单独列出的参数外，本手册所列所有参数适用于标准装备车辆。对于特殊装备车辆和为其他国家生产的车辆，部分参数可能会有所不同。应始终以随车附带的车辆正式文件中的参数为准。

动力参数

发动机

型号	类型	最大净功率/转速 [千瓦/转每分]	最大净扭矩/转速 [牛·米/转每分]	最大爬坡度 [%]
GW6Z30	涡轮增压汽油机	260/6000	500/1500~4500	75
GW4D24	增压柴油机	135/3600	480/1500~2500	70

轮胎规格

项目		数据
规格	标准轮胎	265/65R18 114T LT265/65R18 117/114R
	备胎	265/65R18 114T LT265/65R18 117/114R
胎压		参见左前门锁扣下方的胎压标贴
防滑链	规格	型号为 T150 的 TPU 防滑链
	安装位置	后轮

车轮参数

项目		数据
动平衡参数	单边 [克]	≤8
	双边之和 [克]	≤15

项目		数据	
定位参数	前轮	主销后倾	2.9°±30' (左右偏差≤30')
		前轮外倾	28' ±30' (左右偏差≤30')
		前轮前束	5' ±5' (左右偏差≤2')
	后轮	后轮外倾	0' ±30' (左右偏差≤30')
		后轮前束	0' ±30' (左右偏差≤30')

悬架规格

项目	数据
前悬架	双横臂独立悬架
后悬架	多连杆非独立悬架

制动器参数

项目		数据
制动踏板	自由行程 [毫米]	10.3±1
前制动块 (摩擦材料)	最小极限厚度 [毫米]	2
后制动块 (摩擦材料)		
前制动盘		31
后制动盘		20

油液参数

GW4D24 发动机机油规格

为保证发动机的性能及使用寿命，建议采用原厂推荐机油。

当您所在的地区温度在 -30°C 以上时，请使用 C3 5W-30 的全合成机油。

当您所在的地区温度更低时，请使用 C3 0W-30 的全合成机油。

GW6Z30 发动机机油规格

为保证发动机的性能及使用寿命，建议采用原厂推荐机油。如果您所在地区无法购买到原厂机油，可以参考下表选择 API (美国石油学会) 标准的中低灰分的全合成机油。

项目	数据	
环境温度	-30°C 以上	更低温度
质量级别	SP	SP
粘度级别	5W-30	0W-30

如果您选用 ACEA (欧洲汽车制造商协会) 标准的油品时，我们建议：

整车参数

- 当您所在的地区温度在 -30°C 以上时, 请使用 C2 5W-30 的全合成机油。
- 当您所在的地区温度更低时, 请使用 C2 0W-30 的全合成机油。

机油容量

发动机型号	容量 [升] (参考值)
GW6Z30	6.1±0.1 (只更换机油)
	6.5±0.1 (更换机油和机油滤清器滤芯)
GW4D24	4.9±0.1 (只更换机油)
	5.2±0.1 (更换机油和机油滤清器滤芯)

其他油液

油液类型	规格	容量 [升] (参考值)
变速器油	GWM ATF 9	6 (维保建议加注量)
前主减速器油	DUAL9 FE 75W-90	1.5±0.1
后主减速器油	DUAL9 FE 75W-90	3.2±0.1
分动器油	MERCON LV	1.7±0.1
制动液	DOT4 合成制动液	0.9±0.1
冷却液 (发动机系统)	乙二醇基 -35 号 (高寒地区以外地区)	9±0.5 (GW6Z30 车型)
	乙二醇基 -45 号 (高寒地区)	9.6±0.5 (GW4D24 车型)
冷却液 (中冷器及逆变器)	乙二醇基 -35 号 (高寒地区以外地区)	5±0.5
	乙二醇基 -45 号 (高寒地区)	
车窗玻璃洗涤剂	--	3.6±0.2

i 提示

以上油液的容量为设计值, 实际用量可能会因产品、设备和气候等因素的变化而略有不同。

座椅参数

项目	数据	
座椅滑轨设计位置	前排座椅	滑轨最后位置向前 40 毫米
	后排座椅	滑轨最后位置向前 20 毫米

项目		数据
座椅靠背设计角度	前排座椅	25°
	后排座椅	
座椅靠背常用角度	前排座椅	25°
	后排座椅	

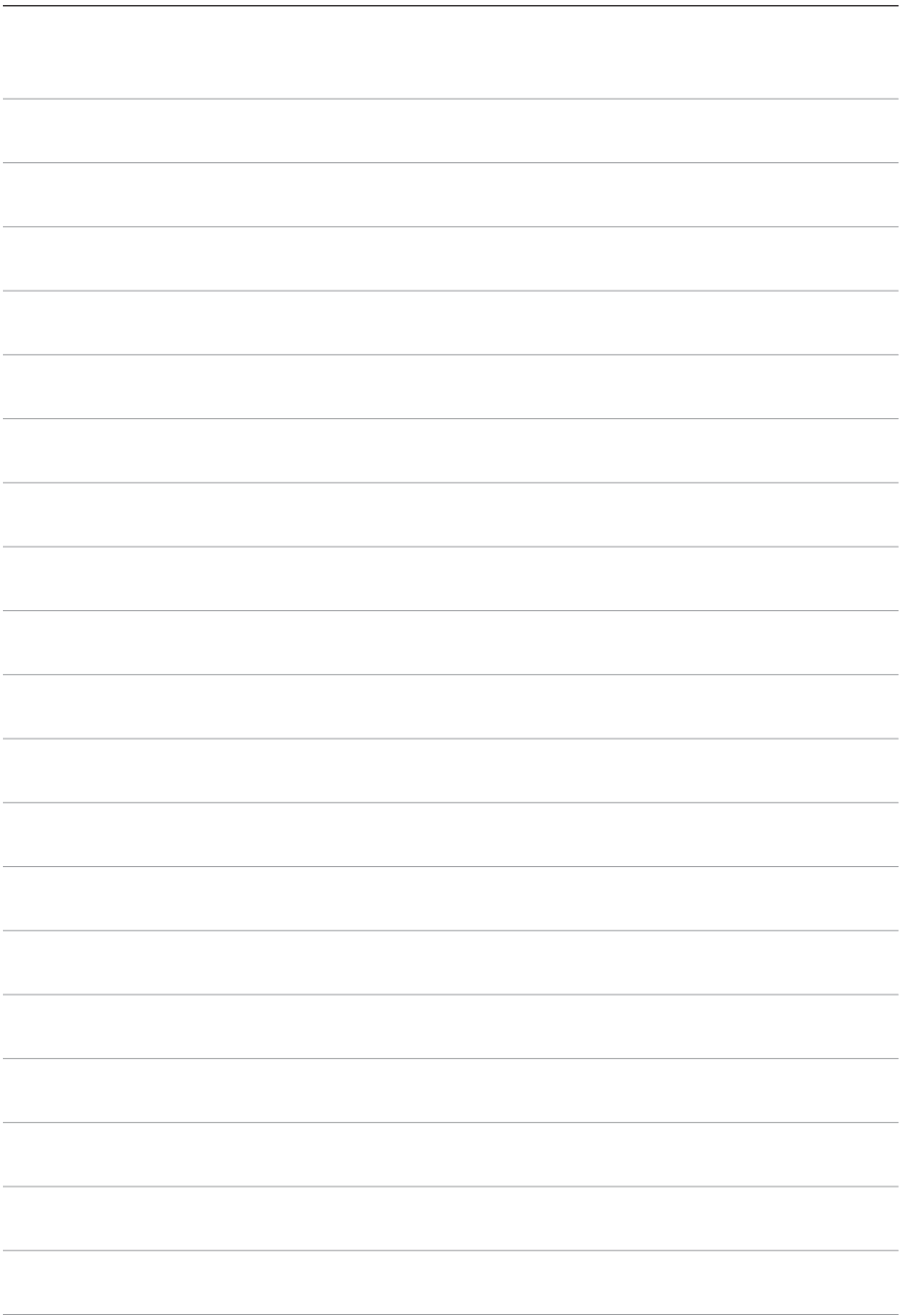

8

索引

字母索引 282

A

- 安全带 207
- 安全气囊
 - 侧面安全气囊 212
 - 帘式安全气囊 213
 - 正面安全气囊 210

B

- 备胎取出与放回 229
- 保险丝 257
- 备胎位置 229
- 泊车辅助系统
 - 泊车设置 124
 - 传感器 122
 - 防撞雷达 123
 - 全景环视影像 123
- 不停车电子收费系统 141

C

- 储物盒 77
- 车辆举升位置 228
- 差速锁 117
- 柴油颗粒捕集器 148
- 车顶护栏 58
- 车辆启动 99
- 车辆关闭 99
- 车载诊断系统 148
- 车外保养 263
- 车内保养 265
- 车辆识别号 274
- 车轮参数 276
- 车窗
 - 便捷关闭 32
 - 车速自动关窗 31
 - 车窗开关 30
 - 车窗自动关闭功能 32
 - 车窗初始化 33

- 防夹功能 33
- 后风挡滑动窗开闭 31
- 后风挡滑动窗初始化 33
- 热保护功能 33

- 储物箱 76
- 催化转化器 147

D

- 导航 166
 - 导航地图 (类型一) 181
 - 导航地图 (类型二) 186
 - 灯光控制
 - 车内灯 64
 - 灯光设置 59
 - 灯光控制组合开关 61
 - 灯光高度调节 63
 - 危险警告灯 63
 - 整车背光亮度调节 63
 - 昼间行车灯 63
 - 电源接口 80
 - 电源模式切换 98
 - 电动驻车制动 101
 - 电子制动力分配系统 144
 - 电动助力转向系统 145
 - 电子稳定控制系统 145
 - 电源管理系统 160
 - 电动绞盘 242
 - 动力电池电量 (48 伏) 84
 - 动态方向稳定辅助系统 146
 - 动力参数 276
 - 陡坡缓降系统 143
- ## E
- 儿童座椅安装方法 216
 - 儿童锁 23
 - 二次碰撞缓解系统 145
 - 儿童座椅的固定点 215

儿童座椅分类 216

F

副油箱 43

方向盘加热 56

方向盘未回正提醒 57

发动机过热时 237

发动机机油 252

发动机冷却液 252

防雨棚开闭 27

方向盘调节 56

方向盘解锁 98

方向盘助力模式 107

防抱死制动系统 144

防侧翻系统 145

风窗洗涤液 253

G

个人中心 176

更换备胎 231

挂车牵引 161

H

后排杯座 79

后风挡滑动窗保养 263

后视镜

手动防眩目内后视镜 51

换挡操作

换挡方法 103

P 挡应急解锁 104

起步 105

停车 106

货箱门

电动货箱门 (一体式) 25

电动货箱门 (分体式) 26

J

紧急救助 246

机舱盖 38

机舱 251

减振器保养 262

警告灯 154

K

空调系统

空调设置界面 67

空调控制面板 70

空调出风口 72

座舱清洁系统 72

跨接启动方法 235

L

喇叭 56

轮胎保养 260

轮胎规格 276

M

门锁

机械钥匙锁止和解锁 23

紧急情况下锁止 23

门锁设置 21

内扣手解锁 22

钥匙按钮锁止和解锁 22

智能进入系统锁止和解锁 21

中控按钮锁止和解锁 22

磨合期 96

N

内后视镜 51

尿素加注 41

尿素喷射控制系统 148

P

碰撞断油系统 220

疲劳驾驶提醒系统 128

瓶座 80

字母索引

Q

- 汽油颗粒捕集器 149
- 前排杯座 78
- 牵引力控制系统 144
- 牵引 239
- 曲轴箱排放控制装置 147
- 全地形控制系统 108

R

- 燃油信息 40
- 燃油加注 39

S

- 涉水驾驶 90
- 散热器、风扇 254
- 上坡辅助系统 145
- 涉水检测 116
- 事故数据记录器 221
- 手机无线充电 74
- 手车互联 191
- 手机投屏 191
- 梳妆镜 76
- 随车工具 226

T

- 胎压监测系统 126
- 天窗保养 262
- 天窗
 - 便捷关闭 36
 - 天窗开闭 34
 - 天窗初始化 36
 - 遮阳帘开闭 34

W

- 外后视镜 53
- 外后视镜设置 54

X

- 信息安全 222

- 新车保护膜 263
- 蓄电池 254
- 悬架规格 277

Y

- 眼镜盒 78
- 越玩越野 115
- 氧传感器 147
- 钥匙 18
 - 取出机械钥匙 19
 - 钥匙按钮介绍 19
 - 钥匙电池更换 20
- 仪表概览 151
- 应用商店 203
- 油液位置 251
- 语音助手 195
- 雨刮控制
 - 自动雨刮 65
- 越野巡航 112

Z

- 增压器 147
- 遮阳板 76
- 整车防盗系统 219
- 智能启停系统 119
- 制动力辅助系统 144
- 指示灯 154
- 制动液 253
- 制动器参数 277
- 智能驾驶辅助系统
 - 传感器 129
 - 车道辅助 132
 - 交通标志 139
 - 前向辅助 130
 - 智慧巡航 136
 - 自适应巡航 133
- 专家模式 109

转向辅助 (坦克转弯) 114

座舱管家 203

座椅参数 278

座椅

 后排座椅 45

 前排座椅 44

 头枕 44

 座椅设置 47

 座椅加热/通风 48