



感谢您选择了欧拉汽车。

您对您的车辆越熟悉，您就会发现使用它会带来更多的愉悦和方便。因此我们请您：

在使用您的车辆之前，请仔细阅读本手册。您能得到有关车辆操作的重要提示，从而充分利用车辆的技术优点。此外，您还会得到对本车行驶安全性、交通安全性以及车辆保值非常有用的信息。

衷心祝愿您旅程安全愉快！

13/04/2024

## 概览

包含了说明书的使用声明、符号含义解释、服务商查询方式等。

### 车辆装备

请注意，本手册包含了该车型系列的所有标准装备、国别装备和特殊装备。因此，本手册中所描述的某些装备或功能可能并未装配在您的车辆上或仅在某些市场提供。具体配置信息，请查阅相关销售资料或咨询您购车时的经销商。

### 附件、备件和改装

现在我们不仅可以买到纯正零部件，也可以买到其他各种适用于本车的非纯正备件和附件。使用非纯正的备件和附件时，即使这些产品已获得国家/地区有关机构许可，也可能会对车辆安全造成不利影响。对于非纯正的备件和附件，无论用于更换还是安装，长城公司既不承担任何责任也不提供任何担保。

禁止使用非纯正的产品改装车辆。使用非纯正的产品改装可能会影响车辆的操作性、安全性或耐久性，甚至可能违反政府法规。此外，因改装引起的车辆损坏和性能问题，均不在质量担保范围之内。

禁止改装车辆悬架、制动等系统，可能会对车辆操控安全性产生不利影响。

禁止改装车辆保险丝盒，否则可能会对车辆电器系统产生不利影响。

电子部件及其软件、线路的改动会影响其功能、其他关联部件的正常工作，尤其是与安全相关的系统，从而影响车辆的操作安全，增加事故或伤害的风险。因此，请勿改装线路、电子部件及其软件。

### 手册时效性

本手册中提供的所有信息到手册发布时为止均为最新资料。但是，由于产品不断改进，本手册所含内容会随时更新，届时恕不另行通知。

根据车辆规格，图中所示车辆的设备可能会与您的车辆有所不同。

本手册中展示的屏幕显示信息（包含图片、图标和文本等）仅供说明使用。根据车型配置、软件版本、主题和设置等情况，显示的相关信息可能存在差异。具体信息请以实际车型为准。

### 关于符号

#### 警告

这代表警告事项。

如果忽视这些警告事项，则可能导致人员严重伤亡。此类警告告知您必须做什么或严禁做什么，以降低您和他人严重伤亡的风险。

#### 注意

这代表注意事项。

如果忽视这些注意事项，则可能导致车辆或其设备损坏。此类注意告知您必须做什么或严禁做什么，以避免或降低车辆及其设备受损的风险。

#### 提示

这代表提示内容。

此类内容包含可能对您有所帮助的辅助信息。

## (▷ 第 X 页)

此符号提示您，更多详细信息请参见该页。

## 获取说明书

说明书包含详细的车辆功能介绍及警告注意事项，还包含行驶安全性、交通安全性、车辆最佳保值等非常有用的信息，可通过手机、官网进行查看。在您使用车辆前，建议您仔细阅读。

## 手机 APP 上



扫描二维码下载、登录手机 APP，成功注册后，可查看说明书。

## 微信小程序上



扫描二维码登录微信小程序，可查看说明书。

## 官网上

[www.oraev.com](http://www.oraev.com)

使用电脑登录官网，可在线浏览或下载在售车型的说明书。

## 安全提示

### ⚠ 警告

驾驶时的一般注意事项：

- ▷ 清醒驾驶：酒精、毒品、药物或麻醉剂均会延迟驾驶员的反应时间，影响判断力和协调能力，极易导致车辆失控，引发严重安全事故。
- ▷ 谨慎驾驶：务必谨慎驾驶。随时注意路面上其他驾驶员或行人的错误动向，以便及时做出判断，防止意外事故的发生。
- ▷ 专注驾驶：驾驶时务必全神贯注。任何分散驾驶员注意力的事情，如调节控制按钮、接打手机或阅读都可能引发碰撞事故并导致您、车上的乘客以及其他人员严重伤亡。

### ⚠ 警告

离开车辆时，切勿将儿童、需要帮助的人员或宠物单独留在车内。

- ▷ 儿童、需要帮助的人员或宠物无法自行离开车辆或无法自救，在不同气候条件下，车内温度可能会很高或很低，极易导致车内人员或宠物受伤，甚至死亡。
- ▷ 如果儿童或宠物接触到钥匙，可能会让车辆自行移动并为自身和交通状况带来危险，如启动车辆、释放驻车制动、切换档位、操作车门或车窗等。

## 关于汽车雷达

此处汽车雷达特指毫米波雷达，主要用于盲点探测、并线辅助、后碰撞预警等智能驾驶辅助功能。

## ⚠ 警告

- › 为保护工作在同频段的射电天文业务，装载汽车雷达的车辆不得驶入射电天文台的干扰保护距离内，具体请参照工信部无〔2021〕181号文件。
- › 在车辆使用过程中，应遵照汽车雷达相关功能的使用说明，避免不当操作。当遇到无线电干扰时，应以驾驶员的主观判断为主，做出正确选择；在任何情况下，驾驶员都应该对车辆的安全性负责。
- › 禁止非法加装、改装汽车雷达，否则自行承担相关法律责任。

## ℹ 提示

因车辆配置不同，请以实车装配的智能驾驶辅助功能为准。具体配置信息，请查阅相关销售资料或咨询您购车时的经销商。

## 服务商信息

如需维修或保养，请联系服务商。

最新服务商信息可通过以下方式查询：

- › 登录官网进行查询：

[www.oraev.com](http://www.oraev.com)

- › 扫描二维码，可快速获取查询方式：



## 版权声明

© 2024 长城汽车股份有限公司版权所有  
未经本公司书面授权，任何人不得以任何方式再版、翻译或复制本手册的全部或部分内容，违者必究。

## 外观

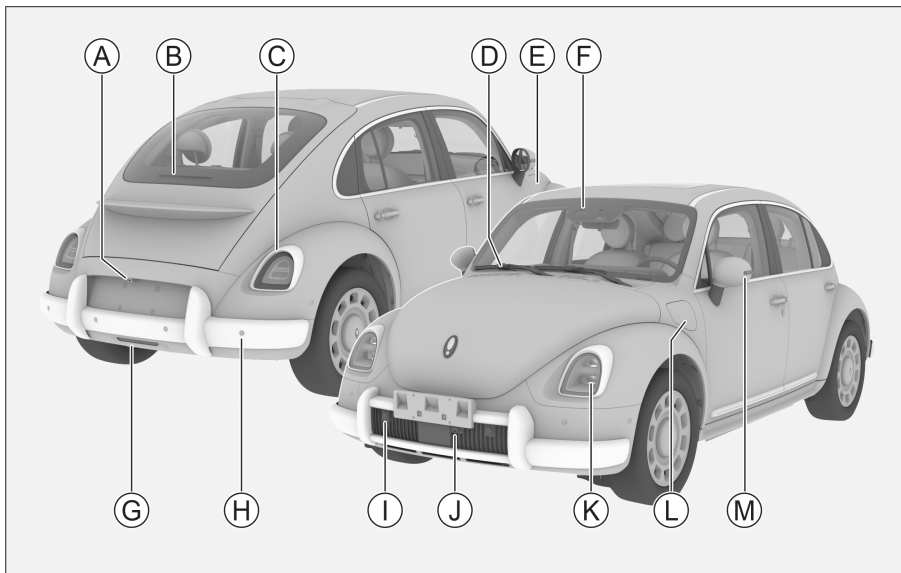

798B7E4EB22B

- ① 摄像头，用于：
  - 全景环视影像 95
  - 前向辅助系统 110
  - 交通标志信息 115
- ② 高位制动灯
- ③ 后组合灯
- ④ 前雨刮 52
- ⑤ 充电口盖（快充） 38
- ⑥ 智能前视模块，用于：
  - 自适应巡航系统 116
  - 智慧巡航系统 119
  - 车道辅助系统 113
- ⑦ 后雾灯 47
- ⑧ 倒车雷达 98
- ⑨ 防撞雷达 98
- ⑩ 摄像头，用于：
  - 全景环视影像 95
- ⑪ 前组合灯
- ⑫ 充电口盖（慢充） 35
- ⑬ 外后视镜 44

## 内饰

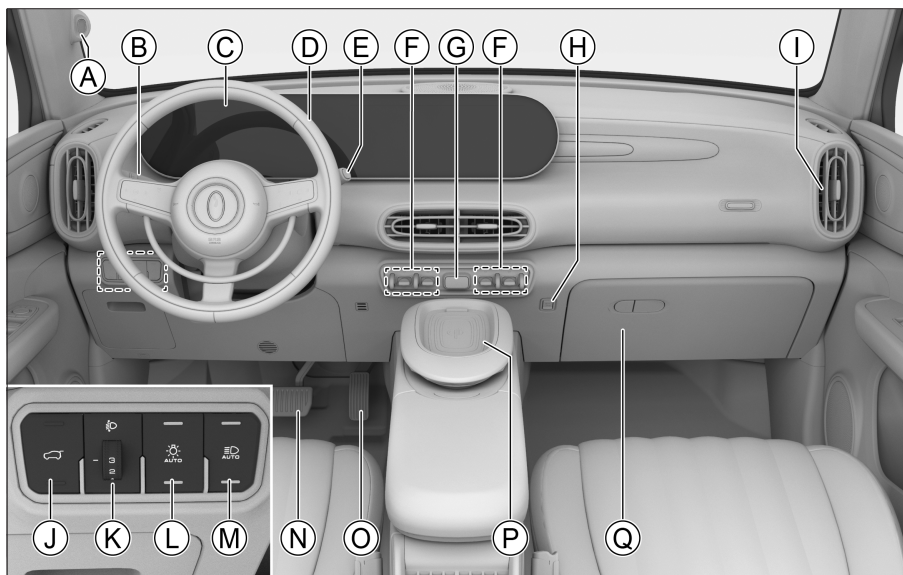

2E763C8BC368

- ① 摄像头，用于  
座舱监测系统 108
- ② 组合开关，用于  
灯光控制 48  
雨刮控制 52
- ③ 显示屏，用于：  
虚拟仪表 127  
仪表指示灯 130  
多媒体 139
- ④ 方向盘 46
- ⑤ 拨杆开关，用于  
换挡 86  
自适应巡航系统 116
- ⑥ 智慧巡航系统 119
- ⑦ 空调控制开关 54
- ⑧ 危险警告灯开关 50
- ⑨ 行李钩 64
- ⑩ 空调出风口 59
- ⑪ 后背门控制开关 24
- ⑫ 灯光高度调节旋钮 48
- ⑬ 自动大灯按钮 48
- ⑭ 远近光自动切换按钮 48
- ⑮ 制动踏板
- ⑯ 加速踏板
- ⑰ 手机无线充电 60
- ⑱ 储物箱 62

# 目录

---

- |        |                             |
|--------|-----------------------------|
| 1 操作   | 介绍了钥匙、车门、车窗、座椅等车内装备的基本操作方法。 |
| 2 驾驶   | 介绍了车辆启动、换挡方法、仪表等驾驶相关内容。     |
| 3 视听系统 | 介绍了蓝牙电话、系统设置等视听系统相关内容。      |
| 4 安全性  | 介绍了车辆防盗系统、安全带等保护装置。         |
| 5 紧急情况 | 介绍了爆胎、蓄电池亏电等车辆故障的处理方法。      |
| 6 维护保养 | 介绍了车辆的日常检查以及定期维护保养的事项。      |
| 7 技术数据 | 介绍了车辆的整车参数、车辆识别号等信息。        |
| 8 索引   | 介绍了本手册的字母索引。                |

## 操作

钥匙.....	16
钥匙信息.....	16
蓝牙钥匙介绍.....	16
按钮介绍.....	17
电池更换.....	17
门锁.....	20
门锁设置.....	20
智能进入系统锁止和解锁.....	20
钥匙按钮锁止和解锁.....	21
中控按钮锁止和解锁.....	21
内扣手解锁.....	22
机械钥匙锁止和解锁.....	22
儿童锁.....	22
紧急情况下锁止.....	23
自动回防.....	23
碰撞自动解锁.....	23
后背门.....	24
电动后背门.....	24
紧急情况下解锁.....	25
车窗.....	27
驾驶员侧车窗开关.....	27
乘员侧车窗开关.....	27
热保护功能.....	28
防夹功能.....	28
短升短降功能.....	28
延时功能.....	28
便捷关闭.....	28
锁车车窗.....	29

初始化.....	29
天窗.....	30
天窗开闭.....	30
遮阳板.....	30
防夹功能.....	31
自动关闭功能.....	31
初始化自学习.....	31
机舱盖.....	32
打开.....	32
关闭.....	32
车辆充放电.....	33
充电类型.....	33
充放电设置.....	34
充电电缆.....	34
放电枪.....	35
慢充（交流充电）.....	35
快充（直流充电）.....	38
座椅.....	40
头枕.....	40
电动座椅.....	40
后排座椅调节.....	41
座椅加热/通风功能.....	42
座椅设置.....	42
后视镜.....	44
手动防眩目内后视镜.....	44
外后视镜调节.....	44
外后视镜设置.....	44
外后视镜除霜功能.....	45
方向盘.....	46
调节方法.....	46



喇叭	46
方向盘加热	46
灯光控制	47
灯光设置	47
灯光控制开关	48
危险警告灯	50
昼间行车灯	50
阅读灯	50
顶灯	50
雨刮控制	52
前雨刮	52
雨量光线传感器	53
前雨刮设置	53
空调系统	54
空调控制面板	54
空调设置	55
座舱清洁系统	59
出风口	59
手机无线充电	60
手机无线充电	60
车内装备	62
遮阳板	62
梳妆镜	62
储物箱	62
储物盒	63
眼镜盒	63
杯座	63
瓶座	64
行李钩	64
电源插座	65

## 驾驶

行车规范	68
行车前	68
行车中	68
乘车注意事项	70
停放车辆	70
经济驾驶	70
恶劣环境驾驶建议	72
雾天驾驶	72
雨天驾驶	72
涉水驾驶	72
炎热季节驾驶	73
寒冷季节驾驶	73
磨合期驾驶建议	76
轮胎	76
制动摩擦片	76
纯电动车辆	77
关于动力电池回收	77
关于纯电动车辆	78
关于能量回收	79
电池安全开关	80
紧急切断点	80
车辆诊断维修模式	80
高压警示标识	81
动力电池包警示标贴	81
车辆电源	82
车辆电源	82
驻车制动	84
安全提示	84

电动驻车制动.....	84	前向辅助.....	110
换挡操作.....	86	侧后辅助.....	112
挡位介绍.....	86	车道辅助.....	113
换挡方法.....	86	交通标志.....	115
蠕行功能.....	87	自适应巡航系统.....	116
起步.....	87	智慧巡航系统.....	119
停车.....	87	不停车电子收费系统.....	122
驾驶模式.....	88	不停车电子收费系统.....	122
驾驶模式切换方法.....	88	陡坡缓降系统.....	124
声音提示系统.....	90	陡坡缓降系统简介.....	124
声音提示系统使用方法.....	90	陡坡缓降系统使用方法.....	124
方向盘助力模式.....	91	行驶辅助系统.....	125
方向盘助力模式切换方法.....	91	安全提示.....	125
泊车辅助系统.....	92	防抱死制动系统.....	125
泊车辅助系统传感器.....	92	电子制动力分配系统.....	125
泊车设置.....	94	制动力辅助系统.....	125
全景环视影像.....	95	牵引力控制系统.....	125
防撞雷达.....	98	防侧翻系统.....	126
智能泊车系统.....	98	上坡辅助系统.....	126
倒车循迹.....	100	电动助力转向系统.....	126
行车记录仪.....	102	电子稳定控制系统.....	126
行车记录仪使用方法.....	102	虚拟仪表.....	127
行车记录仪系统查看与设置.....	104	仪表概览.....	127
胎压监测系统.....	107	仪表控制.....	128
胎压监测系统简介.....	107	仪表指示灯.....	130
胎压监测及报警.....	107	仪表指示灯.....	130
座舱监测系统.....	108	电源管理系统.....	135
座舱监测系统.....	108	电源管理系统简介.....	135
智能驾驶辅助系统.....	109	您应当了解的信息.....	135
智能驾驶辅助系统传感器.....	109		

## 视听系统

安全提示 .....	138
安全提示 .....	138
关于使用 .....	138
关于收音机 .....	138
关于 USB 存储设备 .....	138
关于蓝牙 .....	138
面板介绍 .....	139
电源开关 .....	139
方向盘按钮 .....	140
外接设备 .....	141
显示屏介绍 .....	143
中央显示屏状态栏 .....	143
功能介绍 .....	145
菜单界面 .....	145
快捷面板 .....	146
负一屏 .....	146
通讯 .....	147
系统设置 .....	149
个人中心 .....	152
语音助手 .....	154
娱乐场景 .....	156
导航场景 .....	157
智行服务 .....	160
智慧屏保 .....	160
超级 I 空间 .....	161
智驾助手 .....	162

## 安全性

安全带 .....	164
-----------	-----

安全提示 .....	164
正确佩戴安全带 .....	165
预紧式安全带 .....	165
三点式安全带的使用方法 .....	165
安全气囊 .....	167
安全提示 .....	167
安全气囊 .....	168
正面安全气囊 .....	169
侧面安全气囊 .....	170
帘式安全气囊 .....	171
儿童约束系统 .....	172
儿童座椅安全须知 .....	172
儿童座椅的固定点 .....	173
推荐的儿童座椅分类 .....	173
儿童座椅的安装方法 .....	174
整车防盗系统 .....	176
系统简介 .....	176
系统开启 .....	176
报警触发条件 .....	176
报警解除方法 .....	176
系统关闭 .....	176
紧急切断系统 .....	177
紧急切断系统 .....	177
远程监控系统 .....	178
远程监控系统 .....	178
事故数据记录器 .....	179
系统简介 .....	179
数据读取 .....	179
数据披露 .....	180
信息安全 .....	181

信息安全 .....	181
------------	-----

## 紧急情况

---

随车工具.....	186
随车物品清单.....	186
随车工具放置位置.....	186
车辆举升.....	187
车辆举升位置.....	187
轮胎被刺穿或胎压不足时 .....	188
充气泵和补胎液 .....	188
紧急修补轮胎.....	188
轮胎充气.....	189
车辆发生事故时.....	190
车辆发生交通事故时 .....	190
车辆发生火灾事故时 .....	190
车辆发生浸水事故时 .....	191
跨接启动.....	192
车辆亏电表现.....	192
跨接启动方法.....	192
牵引.....	193
使用专业车辆运输.....	193
车辆陷车或托底时.....	193
拖车钩.....	194
紧急救助系统 .....	195
按钮介绍.....	195
守护模式功能介绍.....	196

## 维护保养

---

车辆保养的必要性 .....	200
机舱.....	201
安全提示 .....	201

油液位置.....	201
制动液.....	201
冷却液.....	202
风窗洗涤液 .....	202
主动进气格栅.....	202
散热器、风扇.....	203
蓄电池.....	203
安全标贴和标识 .....	203
零部件更换 .....	205
保险丝.....	205
雨刮片.....	206
车灯保养.....	207
车辆养护.....	209
轮胎保养.....	209
天窗保养.....	210
车外保养.....	211
车内保养.....	212
防腐蚀措施 .....	213
车辆长期存放.....	214
定期维护保养表.....	215

## 技术数据

---

车辆识别.....	218
车辆识别号 .....	218
微波窗口.....	218
驱动电机型号.....	218
整车参数.....	219
基本参数.....	219
动力参数.....	219
轮胎规格.....	219

车轮参数 .....	220
制动器参数 .....	220
油液参数 .....	220
座椅参数 .....	221

## 索引

---

字母索引 .....	224
------------	-----



# 1

# 操作

---

钥匙 .....	16
门锁 .....	20
后背门.....	24
车窗 .....	27
天窗 .....	30
机舱盖.....	32
车辆充放电.....	33
座椅 .....	40
后视镜.....	44
方向盘.....	46
灯光控制 .....	47
雨刮控制 .....	52
空调系统 .....	54
手机无线充电.....	60
车内装备 .....	62

## 车辆装备

请注意，本手册包含了该车型系列的所有标准装备、国别装备和特殊装备。因此，本手册中所描述的某些装备或功能可能并未装配在您的车辆上或仅在某些市场提供。具体配置信息，请查阅相关销售资料或咨询您购车时的经销商。

## 钥匙信息

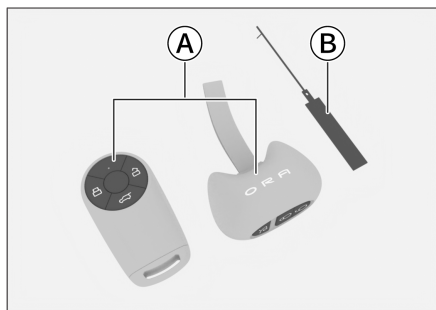

- ① 智能钥匙
- ② 钥匙号码牌

### **i** 提示

- ▶ 请妥善保管钥匙号码牌。因为钥匙号码牌上有适用于本车的机械钥匙编码，只有凭此编码才能向服务商要求配备新的机械钥匙。
- ▶ 在购买或转让车辆时，需将此号码牌一起交付车主。

### **!** 注意

智能钥匙是一个电子元件，应遵守以下说明，以防损坏智能钥匙：

- ▶ 请勿将钥匙放置在高温处，例如仪表台上。
- ▶ 请勿将其随意拆解。

- ▶ 请勿用钥匙用力敲击其他物体或使其落地。
- ▶ 请勿将钥匙浸入水中或在超声波洗涤器中清洗。
- ▶ 请勿将智能钥匙与放射电磁波的装置放在一起，例如移动电话。

## 蓝牙钥匙介绍

在您购车后，通过长城公司的手机 APP 软件，可获得本车的蓝牙钥匙。拥有蓝牙钥匙后，通过操作手机 APP 或随身携带手机，您可享受到的更便捷的用车服务（例如解锁车门、启动车辆等）。详情请咨询您购车时的经销商。

随身携带手机，当满足下列条件时，可实现解锁车门、锁止车门、启动车辆等功能。

- ▶ 首次使用蓝牙钥匙时，需在手机 APP 端完成激活，详情请咨询您购车时的经销商。
- ▶ 手机 APP 处于运行状态。
- ▶ 手机蓝牙开启，且手机与车辆已建立蓝牙连接。
- ▶ 手机位于车内或前排车门附近。

### **i** 提示

- ▶ 蓝牙钥匙功能需手机系统版本为安卓 6.0 以上，iOS 10.0 以上，且蓝牙协议需要 4.2 以上。
- ▶ 电源模式处于 OFF 模式时，若车辆检测到蓝牙钥匙离开，且在蓝牙感应范围内停留超过 30 分钟，则会主动断开蓝牙连接。



## 按钮介绍

### 类型一

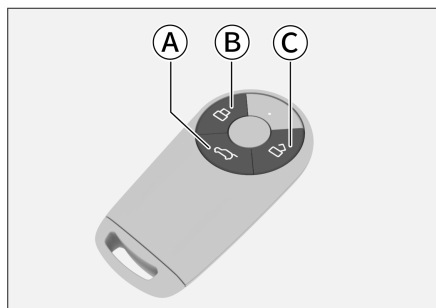

53B7E6896665

### 类型二

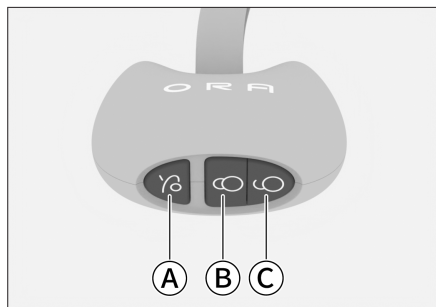

B8AF2A2820FA

Ⓐ 后背门控制按钮

Ⓑ 锁止按钮

Ⓒ 解锁按钮

### 锁止按钮

按压锁止按钮，可以锁止所有车门。此时，转向灯闪烁 1 次。

#### **i** 提示

锁止车门时，如果转向灯未闪烁，请检查所有车门以及后背门是否完全关闭。

### 解锁按钮

按压解锁按钮，可以解锁所有车门。此时，转向灯闪烁 2 次。

#### **i** 提示

开启主动迎宾功能后，解锁车门时，转向灯不闪烁。

### 后背门控制按钮

长按后背门控制按钮，后背门自动开启。

### 寻车

所有车门以及后背门锁止时，连续两次按压锁止按钮，开启寻车功能，以便您在停车场等场所快速找到车辆。

寻车报警期间再次按压锁止按钮，可解除寻车功能。

#### **!** 注意

- › 不得擅自更改发射频率、加大发射功率（包括额外加装射频功率放大器），不得擅自外接天线或改用其他发射天线。
- › 使用时不得对各种合法的无线电通信业务产生有害干扰，一旦发现有关扰现象时，应停止使用，并采取措施消除干扰后方可继续使用。
- › 使用时可能会受各种无线电设备的干扰，导致功能短暂失效。

## 电池更换

#### **!** 警告

车辆钥匙内包含纽扣电池。

- › 车辆钥匙内置的纽扣电池是危险的，无论是新电池还是废旧电池，都应时刻远离儿童。
- › 如果吞下或放入身体的任何部位，纽扣电池可能会在 2 小时或更短的时间内造成严重或致命的伤害。

# 钥匙

1

操作

- › 如果怀疑电池被吞下或放入身体的任何部位，应及时就医。
- › 请根据当地法律处理废旧电池，不正确的废旧电池处理方法会破坏环境。

## ⚠ 注意

- › 更换电池时，务必将双手擦干，湿气可能导致电池生锈。
- › 智能钥匙内安装有精密的电路，必须防止冲击、水、高温、潮湿、暴晒、腐蚀性液体等对智能钥匙的损坏。
- › 不要触摸或移动其他任何部件。
- › 必须正确安装电池的正极和负极。
- › 更换电池时，注意不要丢失零件。

## 类型一

1. 按压智能钥匙的释放按钮，取出机械钥匙。

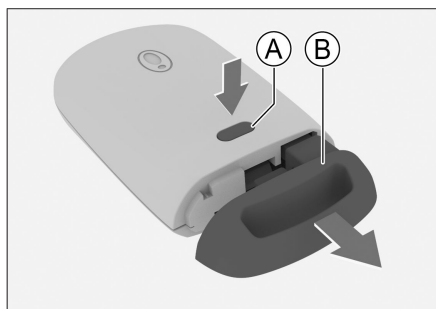

7484A8F2732E

- Ⓐ 释放按钮
- Ⓑ 机械钥匙

2. 用平头螺丝刀轻轻撬开钥匙的后盖，并取下。

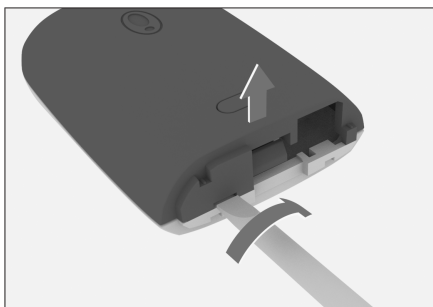

11BE5B36B8B5

3. 取出旧电池，将新电池装入槽内。

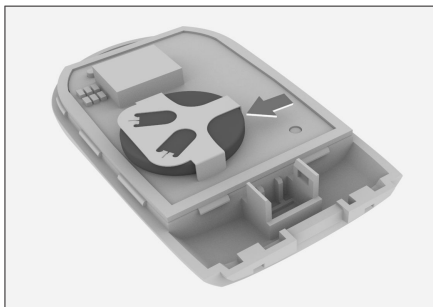

58DCBCFCC893

安装电池时，正极朝上。

电池型号：CR2032

4. 安装钥匙后盖。

安装完毕后，确认钥匙各按钮是否能够正常工作。

## 类型二

1. 用平头螺丝刀轻轻撬开并取下钥匙的后盖，取下钥匙系带。

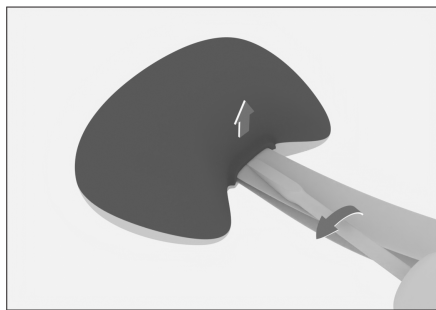

EA3B126E3DAC

2. 轻轻撬开并取下电池盖板，取出旧电池，将新电池装入槽内。



29F6B637851D

安装电池时，正极朝上。

电池型号：CR2032

3. 依次装回电池盖板、钥匙系带和后盖。  
安装完毕后，确认钥匙各按钮是否能够正常工作。

## 车辆装备

请注意，本手册包含了该车型系列的所有标准装备、国别装备和特殊装备。因此，本手册中所描述的某些装备或功能可能并未装配在您的车辆上或仅在某些市场提供。具体配置信息，请查阅相关销售资料或咨询您购车时的经销商。

## 门锁设置

通过多媒体显示屏【车控车设】→【车外】→【门锁】界面，可对门锁进行相关设置。

### **i** 提示

根据车型配置、软件版本、主题和设置等情况，界面显示的相关信息可能存在差异。具体信息请以实际车型为准。

- › 【解锁模式】：可以设置车门解锁模式。若设置为【主驾解锁】，当解锁车门时，仅解锁驾驶员车门。若设置为【全车解锁】，当解锁车门时，解锁所有车门。
- › 【行车闭锁】：可以关闭行车闭锁功能或设定触发行车闭锁功能的车速。功能开启后，当车速超过设定值后，所有车门自动锁止。
- › 【后背门高度】：可依据推荐的身高数值设置后背门的开启高度。
- › 【驻车解锁】：功能开启后，车辆挡位挂入 P 挡，施加驻车制动时，所有车门以及后背门自动解锁。
- › 【近车自动解锁】：功能开启后，携带智能钥匙靠近车辆，当距离前排车门把手约 1.1~1.5 米时，转向灯闪烁 2 次，所有车门自动解锁。

### **i** 提示

- › 如果您无意解锁车门，却经过车辆的附近，车门可能自动解锁，请确认车门已锁止后再离开。
- › 为节约动力电池电量，所有车门及后背门锁止，若 7 天内无解锁操作，主动进入功能将失效，使用其他方式解锁车门后，主动进入功能自动恢复。
- › 【离车自动闭锁】：功能开启后，所有车门及后背门完全关闭，携带智能钥匙离开车辆，当距离前排车门把手约 2.2~2.8 米时，转向灯闪烁 1 次，所有车门自动锁止。

### **i** 提示

离开车辆前，务必确认所有车门及后背门已完全关闭，否则车门无法主动锁止。

## 智能进入系统锁止和解锁

随身携带智能钥匙或蓝牙钥匙时，可以使用智能进入系统按钮锁止和解锁车门。

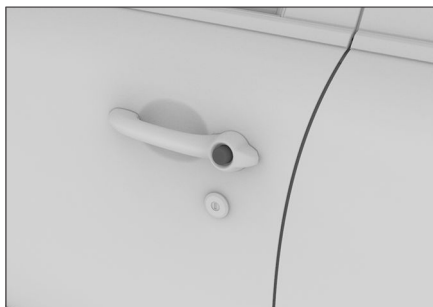

C8549A06C87C

### 解锁操作

当解锁车门时，按压按钮可解锁所有车门。此时，转向灯闪烁 2 次。

**i 提示**

若开启主动迎宾功能，则解锁车门时，转向灯不闪烁。

**锁止操作**

当锁止车门时，按压按钮可锁止所有车门。此时，转向灯闪烁 1 次。

**i 提示**

锁止车门时，如果转向灯未闪烁，请检查所有车门和后背门是否完全关闭。

**i 提示****使用智能钥匙时**

- › 只能操作驾驶员侧车门。
- › 智能进入系统的无线电波较弱，当周围有其他无线电设备或者被障碍物遮挡时，智能钥匙和车辆之间的通信可能受到影响，导致系统无法正常工作。
- › 每次成功锁止或解锁车门后，智能进入系统将停止工作 3 秒。

**使用蓝牙钥匙时**

- › 欲通过蓝牙钥匙解锁或锁止车门时，需手机在车辆附近并已实现与车辆蓝牙的连接。（▷ 第 16 页）
- › 智能进入系统的无线电波较弱，当周围有其他无线电设备或者被障碍物遮挡，或遇到阴雨天气时，手机和车辆之间的通讯可能受到影响，导致有效距离缩短，甚至无法正常工作。
- › 由于手机品牌不同，蓝牙钥匙有效距离略有不同。
- › 建议在不使用蓝牙钥匙时，关闭手机 APP 或手机蓝牙。

- › 每次成功锁止或解锁车门后，智能进入系统将停止工作 3 秒。

**关于外拉式门把手**

寒冷季节洗车后，请及时将车外门把手缝隙的水渍擦拭干净。淤积的水渍可能会在手柄运动机构结冰，造成门把手卡滞。例如：拉起门把手后，可能无法正常回位，导致车门无法正常关闭。此时，可反复拉动几次门把手以去除结冰。

**钥匙按钮锁止和解锁**

请参见钥匙按钮介绍。（▷ 第 17 页）

**中控按钮锁止和解锁**

5B5D959758DB

中控按钮位于驾驶员侧车门。所有车门均关闭，反复按压中控按钮可以锁止或解锁所有车门。

按钮指示灯点亮，表示车门已锁止。

按钮指示灯熄灭，表示车门已解锁。

# 门锁

## 内扣手解锁



9B8A647DFA5C

在车门锁止状态下，拉动车门内扣手解锁车门，再拉动一次可打开车门。

在车门解锁状态下，拉动车门内扣手可打开车门。

### **i** 提示

使用内扣手打开后排出车门时，请确保儿童锁为关闭状态，否则无法打开后排出车门。

## 机械钥匙锁止和解锁

1. 按下钥匙上的释放按钮，取出机械钥匙。（▷ 第 17 页）
2. 使用机械钥匙插入车门锁孔内，转动钥匙，可以锁止或解锁车门。



52D031F262EC

### **i** 提示

使用机械钥匙解锁车门时，可能会触发整车防盗报警。（▷ 第 176 页）

## 儿童锁

如果车内载有儿童，建议坐在相对安全的后排座椅上，后排出车门装配了儿童锁，可以防止儿童意外打开车门。

### 电动儿童锁



B125B2D2F858

按压儿童锁开关后，将无法使用内扣手开启后排出两车门，且无法使用后排出车门上的车窗开关控制相应车窗。

再次按压儿童锁开关，将恢复内扣手及后排出车窗开关的功能。

### 手动儿童锁



ED09F08C5C69

按箭头方向旋转机械钥匙可开启儿童锁。反向旋转可关闭儿童锁。

**⚠ 警告**

只有后排车门装配有儿童锁，如果儿童独自在后排，请同时开启后排两车门上的儿童锁，以免车门意外打开而导致事故发生。

**i 提示**

开启儿童锁后，只有从车外拉动车门把手，才能打开车门。

**紧急情况下锁止**

所有车门都配有车门应急锁止装置。  
类型一



B9D9261956BC

将机械钥匙插入应急锁孔的凹槽，将其拨至最低位置，然后关闭车门即可锁止车门，关门后拉动外把手确认是否成功锁止车门。

## 类型二



9CBAEABED839

将机械钥匙插入应急锁孔的凹槽，左侧车门逆时针旋转机械钥匙，右侧车门顺时针旋转机械钥匙，然后关闭车门即可锁止车门，关门后拉动外把手确认是否成功锁止车门。

**i 提示**

当您需要通过此方法才能锁止车门，说明电动门锁系统已存在故障，请尽快到服务商处进行检修。

**自动回防**

所有车门锁止时，按压车门把手上的按钮或按压钥匙解锁按钮成功解锁车门后，若在30秒内所有车门以及后背门的状态未发生变化，则所有车门将自动锁止。

**碰撞自动解锁**

车辆上电后，若系统检测到碰撞，则所有车门自动执行解锁。

# 后背门

## 电动后背门

### 打开

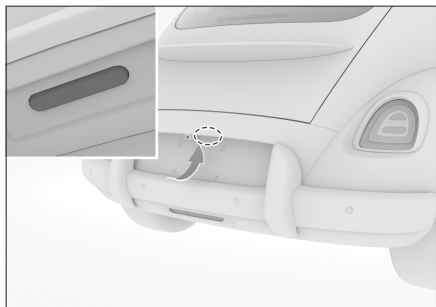

4D705B79AFF0

- › 随身携带智能钥匙或蓝牙钥匙时，按压后背门微动开关，后背门自动打开。
- › 电源模式处于 OFF 模式时，长按钥匙上的后背门控制按钮，后背门自动打开。
- › 驾驶员侧车门为解锁状态时，按压后背门微动开关，后背门自动打开。
- › 全车车门为解锁状态时，按压方向盘附近的后背门控制开关，后背门自动打开。



1B6E8F095F79

### 关闭

- › 按压后背门上的关闭按钮。



C381C2397AF4

- › 按压方向盘附近的后背门控制开关。
- › 电源模式处于 OFF 模式时，长按钥匙上的后背门控制按钮。

### ⚠ 警告

- › 某些情况下，如果需要手动关闭后背门，一定要在车外按压后背门，使其完全关闭。

如果利用辅助拉手直接关闭后背门，容易夹伤手部，造成严重人员伤害。

- › 禁止在后背门打开的状态下驾驶车辆。
- › 行李区内禁止载人。
- › 后背门附近有其他人员时，打开或关闭后背门时，应确保不会对其他人员造成伤害。
- › 关闭后背门时，请留意随身携带的包或领带等不要被后背门夹住。
- › 不要让儿童操作后背门，否则可能导致意外伤害。



## ⚠ 注意

- › 某些情况下，如果需要手动打开或关闭后背门，请保持后背门缓慢且匀速的打开或关闭。禁止突然用力迫使后背门加速打开或关闭。
- › 在强风环境中打开后背门时，一定要小心。在强风作用下，可能会使后背门开度过大，造成后背门变形。
- › 若后背门被冻住或被冰雪覆盖时，不要强行打开后背门，先通过空调制热功能使车内温度上升后再打开后背门。  
紧急情况下必须打开后背门时，须浇温水使冰融化，待结冰位置松动后再尝试打开后背门。
- › 不要在后背门支撑杆上安装或粘贴任何饰品。
- › 不要横向用力拉动后背门，否则会导致支撑杆弯曲、变形。
- › 后背门在打开或关闭过程中，禁止过度用力迫使其反方向运动，否则可能造成人身伤害和后背门损坏。

## i 提示

- › 环境温度低于 0°C 时，后背门支撑杆可能无法自动支起后背门，遇此情况，可手动上抬后背门将其打开。
- › 不要在后背门上安装沉重的附件，否则可能导致支撑杆无法顺利支起后背门。

## 防夹功能

如果后背门在自动打开或自动关闭过程中遇到障碍物，当压力达到一定值，后背门将立即悬停或自动返回到关闭、打开位置。

## ⚠ 警告

- › 禁止使用身体的任何部位来测试后背门的防夹功能。
- › 后背门在完全关闭的瞬间，如果有物体被卡住，防夹功能将不能发挥作用。

## 后背门高度调节

通过多媒体显示屏【车控车设】→【车外】→【门锁】界面，可依据推荐的身高数值设置后背门的开启高度。

也可通过以下方法设置后背门高度：

1. 后背门开启/关闭过程中按压后背门上的关闭按钮，可使后背门悬停在当前位置。

## i 提示

当后背门开启角度过小时，可能无法使后背门悬停。

2. 再次长按后背门上的关闭按钮，直至车辆发出灯光提示，后背门高度设置成功。

## 紧急情况下解锁

1. 按压后背门内侧底部的应急盖板扣手，并向外拔出，将盖板拆下。

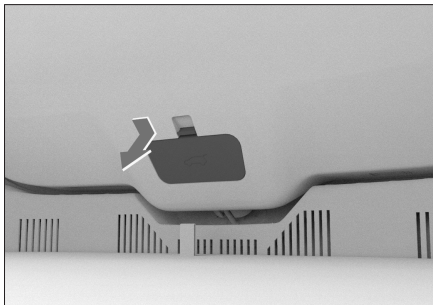

A6DB3D107231

2. 使用应急开启装置，打开后背门。

# 后背门

1

操作

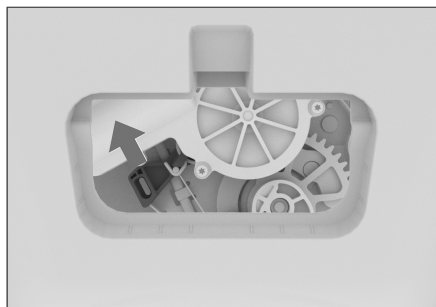

27613260D382

用平头螺丝刀沿图示方向拨动应急开启装置，即可开启后背门。

## **i** 提示

某些情况下，如果需用手直接拨动应急开启装置，请尽量不要触碰钣金件，以免划伤。

## 车辆装备

请注意，本手册包含了该车型系列的所有标准装备、国别装备和特殊装备。因此，本手册中所描述的某些装备或功能可能并未装配在您的车辆上或仅在某些市场提供。具体配置信息，请查阅相关销售资料或咨询您购车时的经销商。

## 驾驶员侧车窗开关

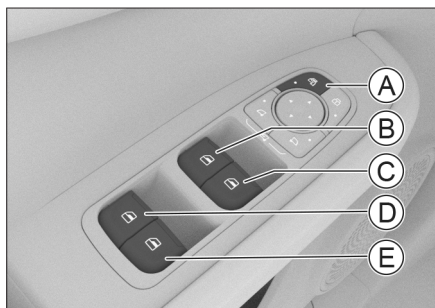

972F4F95C8FE

- Ⓐ 车窗锁止开关
- Ⓑ 驾驶员侧车窗开关
- Ⓒ 副驾驶侧车窗开关
- Ⓓ 后排左侧车窗开关
- Ⓔ 后排右侧车窗开关

### 手动操作

欲打开或关闭车窗时，按压或拉起相应的开关并保持住，直至车窗达到合适的位置后松开开关即可。

#### ⚠ 警告

关闭车窗之前，应确认所有乘员的头和手等部位均已离开车窗。否则，会造成极为严重的伤害。

## 一键升降

按压车窗开关至超过压力点后松开，车窗会自动完全打开。如欲使其中途停住，拉起此开关即可。

拉起车窗开关至超过压力点后松开，车窗会自动完全关闭。如欲使其中途停住，按压此开关即可。

#### ⓘ 提示

车窗功能出现异常，如无法一键升窗，可能是蓄电池断电等原因导致，此时需对车窗进行初始化操作。（▷ 第 29 页）

若仍无法恢复，请联系服务商。

#### ⚠ 注意

在低温环境下，车窗玻璃与窗框间可能结冰冻结，导致玻璃无法正常升降，此时请勿强行反复操作，以免损坏升降机构。待车内温度回升，玻璃解冻后方可正常升降。

## 锁止车窗

按压车窗锁止开关后，将无法使用后排车门上的车窗开关控制相应车窗。

再次按压车窗锁止开关，将恢复后排车窗开关的功能。

#### ⚠ 警告

当车内载有儿童时，建议使其坐在相对安全的后排座椅上，并开启车窗锁止功能。

## 乘员侧车窗开关

在乘员车门的扶手上各有一个车窗开关，通过操作此开关可以控制相应车窗打开或关闭。

## 热保护功能

连续多次反复操作车窗开关后，为保护玻璃升降器电机，可能会触发热保护功能。此时，车窗开关无法控制车窗上升。等待电机冷却后，车窗开关可自动恢复正常。

## 防夹功能

关闭车窗过程中，如果窗框与车窗之间有障碍物，当压力达到一定值时，车窗将停止关闭且自动下降一段距离。

### 警告

- 禁止使用身体的任何部位来测试防夹功能。
- 车窗在完全关闭的瞬间，如果有物体被卡住，防夹功能将不能发挥作用。
- 车窗触发紧急升窗功能时，防夹功能将不能发挥作用。

### 提示

- 在恶劣条件下，如低温、剧烈颠簸，玻璃上升过程中可能会触发防夹功能，无法顺利闭合，此时请拉起车窗开关至超过压力点进行关闭。
- 当车窗一键升降功能出现异常，防夹功能将同时失效，可进行初始化操作使其恢复正常。

## 短升短降功能

为平衡开关车门时车内气压变化，以获得更舒适的驾乘体验，车窗具有短升短降功能。通过多媒体显示屏【车控车设】→【车外】→【车窗】界面可以开启或关闭车窗短升短降功能。

功能开启后，所有车门及车窗处于关闭状态，开启任意车门，另一侧后排车窗自动短距离降窗；关闭车门，车窗自动短距离升窗至关闭。

### 提示

- 任意车门开启或任意车窗在短降位置以下，则短升短降功能不起作用。
- 自动短降后，若主动操作车窗开关，此车窗不再执行自动短升动作。
- 此功能出现异常，如无法完成升窗，可能是蓄电池断电等原因导致，此时需对车窗进行初始化操作。（▷ 第 29 页）若仍无法恢复，请联系服务商。

## 延时功能

将电源模式由 ON 模式切换至 OFF 模式，在短时间内仍然可以对车窗进行操作。

## 便捷关闭

电源模式处于 OFF 模式时，所有车门以及后背门均已关好，长按车门把手上的按钮或钥匙上的锁止按钮，所有车窗自动关闭。

在车窗自动上升过程中，按压钥匙解锁或锁止按钮可以停止升窗。

### 警告

关闭车窗之前，应确认所有乘员的头和手等部位均已离开车窗，才能使用便捷关闭功能，否则可能造成严重伤害。

### 提示

- 在车窗自动上升过程中，如果车窗和窗框间有障碍物，会触发防夹功能，必须确认车窗完全关闭后再离开。

- › 此功能出现异常，如无法完成升窗，可能是蓄电池断电等原因导致，此时需对车窗进行初始化操作。（▷ 第 29 页）  
若仍无法恢复，请联系服务商。

## 锁车关窗

通过多媒体显示屏【车控车设】→【车外】→【车窗】界面可以开启或关闭锁车关窗功能。

功能开启后，锁止车门时（通过中控按钮锁止车门除外），所有车窗自动关闭。

### **i** 提示

- › 在车窗自动上升过程中，如果车窗和窗框间有障碍物，会触发防夹功能，必须确认车窗完全关闭后再离开。
- › 此功能出现异常，如无法完成升窗，可能是蓄电池断电等原因导致，此时需对车窗进行初始化操作。（▷ 第 29 页）  
若仍无法恢复，请联系服务商。

## 初始化

车窗一键升降功能出现异常时，可以通过以下操作恢复：

1. 电源模式切换至 ON 模式。
2. 拉起具备一键升降功能的车窗开关超过压力点，直至车窗完全关闭，保持约 3 秒钟。
3. 再次操作车窗开关，使车窗执行一次一键下降和一键上升。

### **i** 提示

当一键升降功能出现紊乱时，具有一键功能的车窗都需要初始化，并且在每次断开蓄电池并重新上电后也需要初始化。

# 天窗

## 车辆装备

请注意，本手册包含了该车型系列的所有标准装备、国别装备和特殊装备。因此，本手册中所描述的某些装备或功能可能并未装配在您的车辆上或仅在某些市场提供。具体配置信息，请查阅相关销售资料或咨询您购车时的经销商。

## 天窗开闭



ABB9C70BF04

- Ⓐ 天窗打开按钮
- Ⓑ 天窗关闭按钮

### 倾斜开闭

#### 手动操作

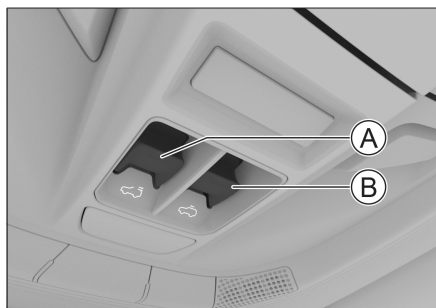
- › 向下扳动天窗关闭按钮并保持，天窗逐渐倾斜打开。
- › 向下扳动天窗打开按钮并保持，天窗关闭。
- › 欲使天窗中途停止，松开按钮即可。

#### 自动操作

- › 向下扳动天窗关闭按钮后松开，天窗倾斜打开至最大角度后停止。
- › 向下扳动天窗打开按钮后松开，天窗关闭。
- › 欲使天窗中途停止，再次操作按钮即可。

### 滑动开闭

#### 手动操作

- › 向下按压天窗打开按钮并保持，天窗逐渐滑动打开。
- › 向下按压天窗关闭按钮并保持，天窗关闭。
- › 欲使天窗中途停止，松开按钮即可。

#### 自动操作

- › 向下扳动天窗打开按钮后松开，天窗自动打开至舒适位置，再次按压天窗打开按钮后松开，天窗自动完全打开。
- › 向下扳动天窗关闭按钮后松开，天窗自动关闭。
- › 欲使天窗中途停止，再次操作按钮即可。

### 警告

- › 行车中不要将手或头等部位从天窗伸出车外。如果刮蹭到车外物件或遇到紧急制动，容易造成严重人员伤害甚至死亡。
- › 关闭天窗时，注意不要夹到他人的手、头、颈等部位，以免造成严重人员伤害。
- › 不要让儿童操作天窗。

### 提示

天窗功能出现异常，如无法自动开闭，此时需对天窗进行初始化操作。（▷ 第 31 页）  
若仍无法恢复，请联系服务商。

## 遮阳板

当天窗滑动打开过程中，遮阳板会根据天窗的开度自动打开一定程度。

天窗关闭情况下，仅打开遮阳板时，需要手动向后拉动遮阳板打开。

遮阳板关闭时，需要手动向前拉动遮阳板关闭。

### 警告

- › 不要让儿童操作遮阳板。
- › 关闭遮阳板时，注意不要夹到他人的手、头、颈等部位，以免造成严重人员伤害。
- › 禁止在天窗打开状态下或未完全关闭前关闭遮阳板，以免造成遮阳板脱落造成严重人员伤害。

### 注意

- › 请勿用力挤压天窗遮阳板，以免遮阳板脱落或损坏。
- › 长时间停放车辆时，建议将天窗遮阳板关闭，以防长时间曝晒使车内温度升高而损伤内饰。

## 防夹功能

如果天窗在自动关闭过程中遇到障碍物，将停止关闭并返回一段距离。

### 警告

- › 尽管有防夹功能，仍有夹伤风险。  
在特殊情况下（例如障碍物较薄）无法中断关闭过程，因此尽管有防夹功能，仍要注意天窗的关闭区域畅通无阻。
- › 禁止尝试利用身体的任何部位来测试防夹功能。
- › 天窗在完全关闭的瞬间，如果有物体被卡住，防夹功能将不能发挥作用。

- › 手动关闭天窗时，防夹功能将不起作用，小心不要夹住手指等身体部位。

## 自动关闭功能

行车中，当车速超过 120 公里/小时并保持 3 秒，天窗将自动关闭。

### 警告

关闭天窗时，注意不要夹到他人的手、头、颈等部位，以免造成严重人员伤害。

### 提示

天窗功能出现异常，如无法自动关闭，此时需对天窗进行初始化操作。（▷ 第 31 页）

若仍无法恢复，请联系服务商。

## 初始化自学习

天窗功能出现异常时，可以通过以下操作恢复：

1. 电源模式切换至 ON 模式，按压天窗关闭按钮，当天窗倾斜打开至最大位置后，松开按钮。
2. 再次按压天窗关闭按钮并保持 8 秒以上，此时天窗会窜动并伴有“哒哒”声（属于正常现象），此时松开天窗关闭按键，再次按压天窗关闭按钮并保持，直至天窗从打开到关闭运行一周后松开天窗关闭按钮，初始化完成。

# 机舱盖

## 车辆装备

请注意，本手册包含了该车型系列的所有标准装备、国别装备和特殊装备。因此，本手册中所描述的某些装备或功能可能并未装配在您的车辆上或仅在某些市场提供。具体配置信息，请查阅相关销售资料或咨询您购车时的经销商。

## 打开

1. 连续拉动位于驾驶员侧仪表板下方的扣手 2 次，机舱盖将会弹开一定缝隙。

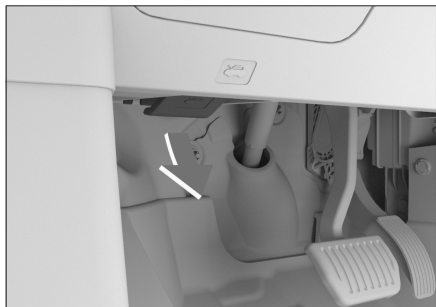

50002F44F0A2

2. 抬起机舱盖，将支撑杆从卡槽中取出，然后将前端插入机舱盖的凹槽里，以固定打开的机舱盖。

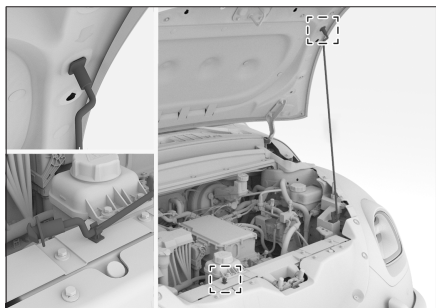

BB1DC565EEE4

## 关闭

1. 将机舱盖向上略微抬起。
2. 自凹槽内取下支撑杆，将其放回原位。

3. 在距机舱盖锁约 30 厘米的高度处，松开机舱盖，任其自由下落。

4. 确认机舱盖已完全锁止。

### 警告

- › 行车前须确保机舱盖已关闭并牢固锁止。否则，行驶过程中可能意外打开，从而引发事故。
- › 禁止暴力关闭机舱盖，否则容易造成机舱盖或翼子板损坏。

### 注意

关闭机舱盖前，请检查有无任何杂物遗落在机舱内。



## 车辆装备

请注意，本手册包含了该车型系列的所有标准装备、国别装备和特殊装备。因此，本手册中所描述的某些装备或功能可能并未装配在您的车辆上或仅在某些市场提供。具体配置信息，请查阅相关销售资料或咨询您购车时的经销商。

## 充电类型

车辆左侧为慢充口（交流充电），右侧为快充口（直流充电）。

充电时间因充电模式、动力电池所剩电量、动力电池使用时间及温度、充电桩功率而存在差异。一般常温条件下，充电时间最短。

动力电池在充电至高电量时会进入涓流充电状态，末端充电时间加长，预估剩余充电时间与实际可能会有偏差。

### 警告

- 若体内植有心脏除颤器等医疗设备，充电前必须向该设备制造商确认是否影响该类医疗设备正常工作。
- 在车辆充电过程中不建议有人员在车内。若对体内植有心脏除颤器等医疗设备的人员有影响，禁止进入车内和行李区内取东西。
- 充电前请确保车辆、插座、供电设备和充电电缆的充电端口内没有水或其他异物，并检查金属端子是否生锈或被腐蚀，否则禁止充电。因为不正常的端子连接可能导致短路或电击，威胁生命安全。
- 充电装置应放在儿童无法触及的地方。并禁止儿童等需要看护的人进行充电作业。

- 如遇雨雪等恶劣天气，禁止在露天环境下对车辆进行充电。充电结束后，需确保双手或充电接口处无水渍，再拆卸充电设备，以免发生触电危险。

### 注意

- 禁止同时使用快充和慢充。
- 禁止使用电压不稳定的发电设备充电，否则会引发车辆事故。
- 建议挡位处于 N 挡且车辆停稳后，再进行充电。
- 充电过程中，若发现异味或烟等状况，必须立刻终止充电，疏散人群，远离电动车，联系服务商进行检查。
- 充电过程中，机舱内的冷却风扇可能会突然开始运转。注意避免手脚、衣服、装饰品等接触风扇。
- 充电期间请断开大功率用电设备以保持充电效率。
- 建议在稳定电网线路上且尽可能到指定配置的充电设施上充电。以下情况可能导致车辆无法正常充电：
  - 电网波动较大，幅值、频率超出国家标准规定值等。
  - 公共场所的充电设施，缺乏有效监管及维护，充电插头内存在异物或异常损毁等。部分充电桩作为公共基础设施，未经过相关匹配验证，不同厂家充电插头与车辆插座配合不良。
- 对于需要刷卡或扫码的充电桩，请在连接充电枪后 5 分钟内完成刷卡或扫码操作，否则请重新插拔充电枪后再操作。

# 车辆充放电

1  
操作

## **i** 提示

- › 因动力电池温度过低无法进行充电时，请使用慢充。当电池温度预热达到充电最低温度要求时，动力电池开始充电。
- › 当您车辆搭载三元锂电池时，进行浅充浅放可以延长电池使用寿命。
- › 当您车辆搭载磷酸铁锂电池时，请每隔一周进行一次满充，以保证电池电量估算的准确性。
- › 动力电池在低电量下，车辆动力性能会减弱，请及时充电。

## 充放电设置

通过多媒体显示屏【能量管理】，可以设置车辆充电相关的功能。

- › 【充电模式】：可将充电模式设置为立即充电或预约充电。
- › 【V2L 放电开关】：功能开启后，使用放电枪连接车辆的慢充充电口，即可实现本车给其他用电设备供电。
- › 【插枪保温/保凉开关】：可开启或关闭插枪保温/保凉功能。

环境温度较低或较高时，交流充电充满后，保持充电枪连接，可使电池温度保持在合理范围内，以提升电池性能。

环境温度低于  $-15^{\circ}\text{C}$  或高于  $35^{\circ}\text{C}$  时，建议开启此功能。

## **i** 提示

建议使用长城公司推荐的国标交流充电电缆或者交流充电桩，以免影响此功能的正常使用。

- › 【动力电池充电百分比】：可设置动力电池充电完毕时的动力电池电量。

## 充电电缆

充电电缆位于行李区内。

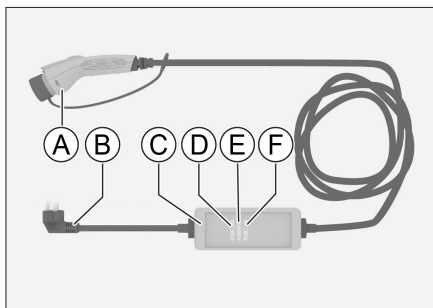

7BF00CAB373C

- ① 充电枪
- ② 插头
- ③ 控制盒
- ④ 电源指示灯
- ⑤ 充电指示灯
- ⑥ 故障指示灯

## **i** 提示

- › 充电电缆适用于慢充。
- › 若无法正常充电，请参见充电电缆控制盒上指示灯状态说明。

## **!** 注意

- › 充电前应确保充电电缆供电三孔插头与插座插合到位。否则有触电或充电线路烧蚀的危险。
- › 充电电缆破损状态下禁止充电。
- › 建议使用原厂充电电缆。如果使用其他充电电缆，可能会导致动力电池无法正常充电，并引发故障。
- › 禁止拆卸、修理、改造充电器材（充电电缆、充电端口等），否则可能导致充电故障，引起火灾。

- › 启动车辆时，必须确认充电枪已完全拔出，否则可能导致充电装置和车辆损坏。
- › 为了防止充电电缆的破损，请注意以下几点：
  - 禁止强行拉伸、扭曲、弯曲、踩踏电缆部件。
  - 充电电缆禁止放在加热器等温度较高物体的附近。
  - 禁止在温度高于 85°C 或低于 -40°C 的场所保存充电电缆。
  - 禁止在温度高于 50°C 或低于 -30°C 的场所使用充电电缆。
  - 避免阳光直射或在潮湿的场地使用。

## 放电枪

车对负载 (V2L) 放电枪是实现车辆向交流用电设备供电的连接装置。

放电枪一侧为车辆放电插头，另一侧为符合 GB/T 2099.1-2008 的五孔 10 安家用插座。

放电枪仅适用于慢充口。通过多媒体显示屏【能量管理】界面开启 V2L 功能，将其插入慢充口即可使用。

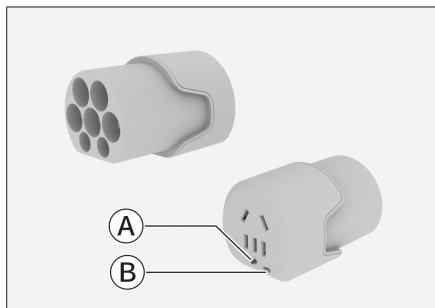

FA4E2B83C5A4

Ⓐ 微动开关

连接用电设备后，放电枪上的微动开关会被用电设备插头压合，微动开关闭合并车辆识别通过后才可放电。

### Ⓑ 放电指示灯

指示灯点亮表示正在放电。

### ⓘ 提示

- › 用电设备插头需是国标件，需符合 GB/T 2099.1-2008 标准，否则可能无法压合微动开关，导致无法放电。
- › 请在动力电池电量高于 30% 时使用车对负载放电功能；在动力电池电量较低时，该功能可能不能开启或中途停止。
- › V2L 放电功率为 2.2 kW，电压 220 V。

### ⚠ 警告

- › 使用前请检查充电枪外观，若有壳体破裂、插针歪斜、插孔烧蚀等异常情况，请勿使用。
- › 在放电过程中，请勿触摸放电插孔，以防触电。
- › 在使用完毕后，请先拔下家用负载插头，再取下放电枪。
- › 请勿使用超过 10 安的家用电器，请勿使用 10 安以上插头取电。
- › 在户外雨雪天气中，禁止使用放电枪取电，以防触电。

## 慢充（交流充电）

1. 将电源模式切换至 OFF 模式。

### ⚠ 注意

- › 充电时，建议将电源模式切换至 OFF 模式。

# 车辆充放电

## 1 操作

- › 充电过程中，若使用车辆耗电功能（例如：在 ON 模式下使用车辆），可能会延长充电时间或增加充电费用。
- › 充电完成后，充电系统会自动断开，此时使用车辆耗电功能，动力电池电量将减少。

2. 按压充电口盖靠近车头的一端，充电口盖会旋转打开。

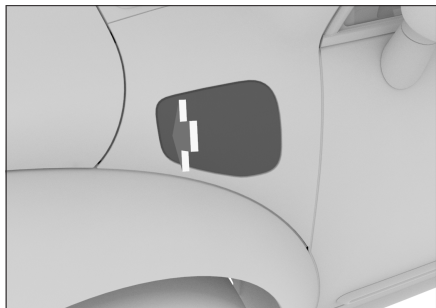

A0DD692D1FAB

### ⚠ 注意

车辆配备电动充电口盖，禁止手动暴力开启或关闭，否则可能导致充电口盖损坏。

3. 拔下慢充口的防尘盖。

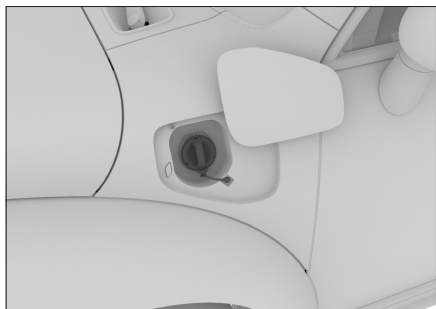

F1CD24A95E98

4. 取出充电电缆并将插头插入插座。

### ⚠ 警告

- › 电源侧必须安装断路器。慢充供电电源必须是承载额定电流大于 16 安的电源装置且供电插座必须使用正规 16 安三孔插座，插座前端接线应符合标准单相三线制的接线要求，且接地可靠。
- › 充电回路中，避免产生过多的线路接头、转换接头，避免使用过长线缆。防止产生异常发热及漏电危险，引发火灾或触电事故。

5. 取下充电枪头部的保护盖，将充电枪插入慢充口，并确保已锁定。

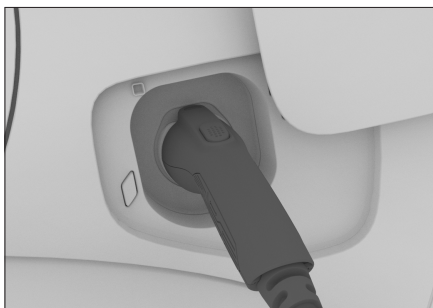

C80EF3D4B66F

连接正常后，控制盒上电源指示灯及仪表上的  充电状态指示灯（红色）点亮。

### ⚠ 注意

如果充电枪或充电口内有异物，无法连接时，禁止强行连接，请立即联系服务商。如果强行连接，会导致充电装置和车辆损坏。

充电口冻结时，使用吹风机等解冻。如果在冻结状态下强行连接充电枪，会引发故障。

## **i** 提示

通过手机 APP 或在多媒体显示屏中设置预约充电，接通电源后，需达到设定的开始时间才可充电。

6. 充电时，仪表上的  充电状态指示灯（绿色）点亮，同时控制盒上的电源指示灯常亮、充电指示灯闪烁。当控制盒上的电源指示灯常亮、充电指示灯常亮时，表示充电完成。

## **i** 提示

若无法正常充电，请参见充电电缆控制盒上指示灯状态说明。

若存在故障，请尽快与服务商联系。

7. 充电完成后，在驾驶员侧车门解锁后 15 秒内按下充电枪上端的解锁按钮，将充电枪拔出并盖上充电枪的保护盖。

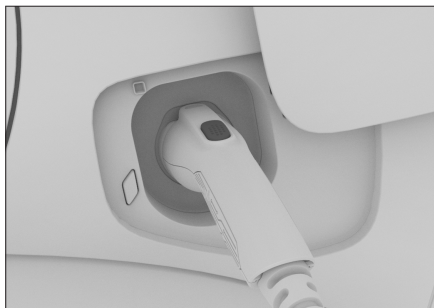

47970A44C6C3

## **i** 提示

驾驶员侧车门解锁后 15 秒内如未拔出充电枪，充电枪将再次上锁。

无法顺利拔出充电枪时，请勿暴力操作。可尝试先锁止车门，再解锁车门，然后再按压充电枪解锁按钮的同时拔出充电枪。

8. 然后将插头从电源上拔下，将充电电缆放回原位。

9. 盖上慢充口防尘盖，按压关闭充电口按钮后松开，充电口盖旋转关闭。

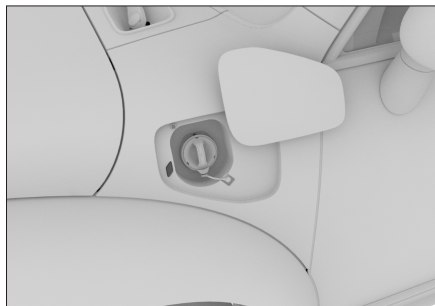

C3AFEE1C2DD6

## **!** 注意

充电口盖在关闭的过程中遇到障碍物，将自动返回至开启位置。此时，请检查并清除障碍物后再次尝试关闭，若仍不能关闭，请联系服务商进行检修。

## **!** 注意

- 首次使用车辆或长时间停放后使用车辆，实际电量与仪表显示可能存在偏差，建议先对车辆充满电后再使用。
- 定期充电能够使动力电池保持最佳工作状态。请每隔一周进行一次满充（SOC100%），以保证电池电量估算的准确性；每 2~3 个月，进行一次低电量（电量  $\leq 20\%$ ）的满充。
- 车辆因动力电池电量过低而退出 READY 模式时，插入充电枪后无法直接对车辆进行充电。此时，需将电源模式切换至 ON 模式，然后按压下电开关将电源模式切换至 OFF 模式，方可开始充电。

# 车辆充放电

## 应急解锁

1. 慢充时无法拔出充电枪，可打开机舱盖在慢充口后部找到应急解锁拉线，沿箭头方向拉动应急解锁拉线。

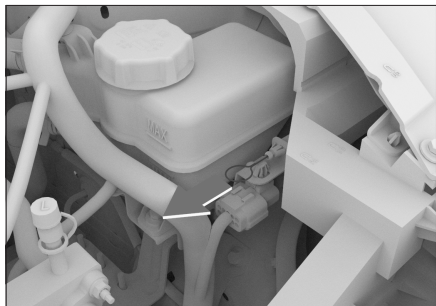

D7C5E3299B83

### **i** 提示

因车型配置不同，部分车型未装配应急解锁功能，请以实车为准。

2. 按压充电枪上端的解锁按钮，将充电枪拔出。

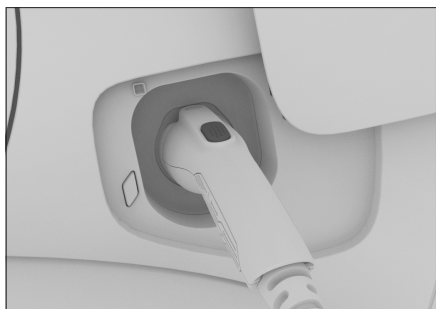

47970A44C6C3

### **i** 提示

- › 应急解锁拉线仅限于慢充时充电枪锁止装置出现故障时应急使用，频繁使用会损坏应急解锁装置。
- › 若使用应急解锁拉线才能拔出充电枪时，说明充电枪锁止装置可能存在故障，请尽快到服务商处进行检修。

- › 若使用应急解锁拉线仍不能拔出充电枪时，说明充电设备可能存在故障，此时请勿频繁操作应急解锁拉线，请联系充电设备运营商寻求帮助。

## 快充（直流充电）

在进行快充前，请仔细阅读充电设备上的相关操作说明，并严格遵守充电站的相关规定。

1. 充电时，建议将电源模式切换至 OFF 模式。

### **⚠** 注意

- › 充电过程中，若使用车辆耗电功能（例如：在 ON 模式下使用车辆），可能会延长充电时间或增加充电费用。
- › 充电完成后，充电系统会自动断开，此时使用车辆耗电功能，动力电池电量将减少。

2. 按压充电口盖靠近车头的一端，充电口盖会旋转打开。

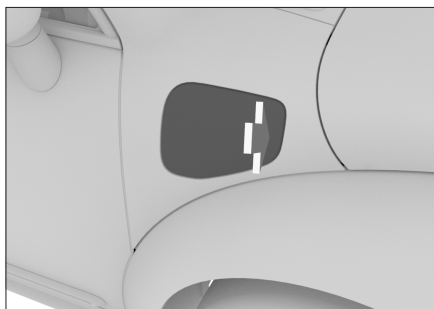

2767C811660E

### **⚠** 注意

车辆配备电动充电口盖，禁止手动暴力开启或关闭，否则可能导致充电口盖损坏。

3. 拔下快充口的防尘盖。

4. 严格按照充电设备上的操作说明进行操作。
5. 确认仪表上的  充电状态指示灯（绿色）点亮。

#### 注意

- › 频繁使用快充会影响电池寿命，推荐使用慢充。
  - › 使用快充口进行充电时，应确保充电枪连接到位。否则会导致锂电池无法充电或充电器材的破损。
  - › 充电结束后，若无法拔出充电枪时，请联系充电设备运营商寻求帮助。
6. 充电结束后，盖上快充口的防尘盖，按压关闭充电口按钮后松开，充电口盖旋转关闭。

#### 提示

关闭充电口方法与慢充关闭充电口方法一致。（▷ 第 35 页）

#### 注意

充电口盖在关闭的过程中遇到障碍物，将自动返回至开启位置。此时，请检查并清除障碍物后再次尝试关闭，若仍不能关闭，请联系服务商进行检修。

# 座椅

## 车辆装备

请注意，本手册包含了该车型系列的所有标准装备、国别装备和特殊装备。因此，本手册中所描述的某些装备或功能可能并未装配在您的车辆上或仅在某些市场提供。具体配置信息，请查阅相关销售资料或咨询您购车时的经销商。

## 头枕

### 头枕调节

当您把头枕中心高度调整到与耳朵上部平齐时，头枕才能发挥最大的保护作用。

#### **警告**

车辆行驶过程中，禁止调节头枕。

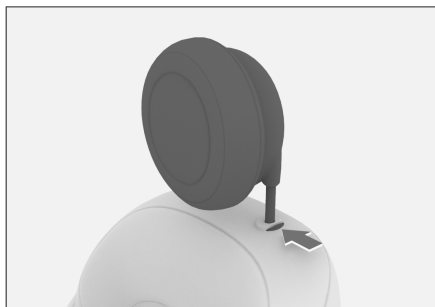

D255E3643671

- › 欲升高头枕时，可以直接上提头枕到所需位置。
- › 欲降低头枕时，长按头枕调节按钮的同时将头枕下压到所需位置。

#### **i 提示**

头枕的最低位置不是其使用位置，使用时务必将头枕调高至锁定位置。

#### **i 提示**

调节头枕后，按压头枕以确认其锁止牢固。

### 头枕拆卸

欲拆下头枕时，长按头枕调节按钮的同时将头枕完全拔出。

如有必要，请调节座椅靠背，以便能够拆卸头枕。

#### **警告**

禁止在拆下头枕的状态下行驶。否则，如果发生碰撞，颈部会受到巨大的冲击，从而造成重伤甚至死亡。

## 电动座椅

#### **警告**

- › 驾驶过程中，禁止调节座椅。
- › 行车前，请将座椅调节到便于正确驾驶的位置。否则，不仅容易出现错误操作，甚至有可能导致意外事故，且不能有效发挥座椅安全带、安全气囊、头枕等装备的安全效能。
- › 不要将座椅靠背过度倾斜，以免碰撞时身体从腰部安全带滑出。只有在您坐直、靠好座椅靠背时，座椅安全带才能提供最大限度的保护。



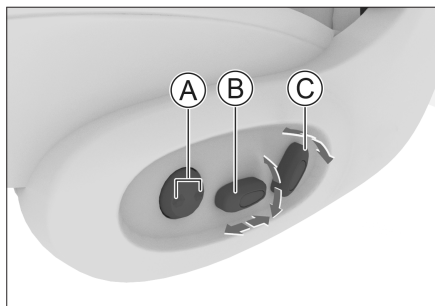

BAD0876D8243

## Ⓐ 腰部支撑调节

按压按钮前部或后部，可增强或减弱腰部支撑。

### **i** 提示

因车辆配置不同，装配 4 向腰部支撑调节的车型无此按钮，可在多媒体显示屏中调节腰部支撑。

## Ⓑ 座椅前后/高度调节

向前或向后调节开关，可调节座椅前后位置。

向上或向下调节开关后部，可调节座椅高度位置。

## Ⓒ 靠背倾角调节

向前或向后调节开关上部，可调节靠背倾斜位置。

### **i** 提示

因车型配置不同，部分功能仅适用于驾驶员座椅。

## 后排座椅调节

### 靠背折叠

后排座椅靠背折叠后，可获得更多存储空间。可分开折叠靠背的左侧或右侧部分。

### **i** 提示

- › 折叠前，请将头枕调整至合适位置，以免与座垫或前排座椅干涉。
- › 将安全带放回原位，以免在折叠靠背时受干扰。

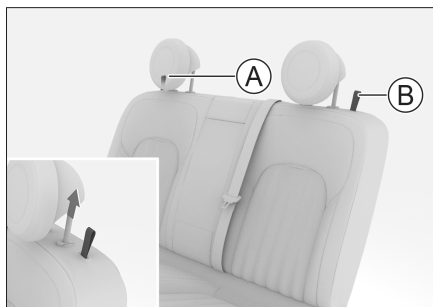

D7E4121F907E

## Ⓐ 右侧解锁拉带

## Ⓑ 左侧解锁拉带

拉起靠背顶部解锁拉带，可将解锁后的靠背向前折叠。

### **!** 注意

- › 在折叠座椅靠背之前，应将所有的物品从座椅上移开。
- › 当靠背处于折叠状态时，请勿在上面放置重物。

### **!** 警告

- › 禁止在车辆行驶过程中调节或折叠座椅。
- › 禁止任何人坐在折叠的座椅靠背上或行李区内。
- › 禁止让儿童进入行李区。

# 座椅

1

操作

## 靠背恢复

1. 调整座椅安全带，以免靠背恢复时被卡在座椅下。
2. 向上拉起靠背，将其恢复至使用位置。前后轻轻摇动座椅靠背，确保靠背锁定到位。

## 座椅加热/通风功能

通过多媒体显示屏上的空调设置界面，可以开启或关闭座椅加热/通风功能。

触摸空调设置界面底部的座椅图标，可在弹出界面中设置座椅加热（或通风）功能。

### 警告

在使用座椅加热功能时，以下乘员须格外小心：

- › 婴幼儿、儿童、老人、病人或残疾人。
- › 皮肤敏感的人。
- › 疲劳过度的人。
- › 因饮酒或服药而昏昏欲睡的人。

### 注意

- › 禁止对座椅及其电气系统进行任何改装。否则，可能影响座椅加热器的功能和寿命。
- › 为避免座椅过热，使用座椅加热功能时，不要在座椅上铺毯子、垫子等隔热物品。
- › 发生以下情况时，座椅加热器可能已损坏，须经过检查后方可使用：  
座椅上有大量的水时；  
座椅被锋利物品（别针或小刀等）划破时；  
座椅散发出异味时。

## 座椅设置

### 座椅调节

通过多媒体显示屏【车控车设】→【车内】→【主驾】或【副驾】界面，可对座椅位置/靠背或腰部支撑进行调节。

触摸【座椅】按钮，可对座椅位置/靠背进行调节；触摸【腰托】按钮，可腰部支撑进行调节；

触摸座椅图像周边的箭头按钮，可以对其进行相应的调节。

### 座椅记忆

通过多媒体显示屏【车控车设】→【车内】→【主驾】界面，可设置主驾座椅记忆功能。

长时间触摸记忆按钮，可以存储驾驶员座椅的当前位置，同时提示座椅位置保存成功。

触摸记忆按钮，可以调用该按钮已存储的驾驶员座椅位置。

### 提示

在记忆驾驶员座椅位置时，会同时记忆外后视镜位置。

### 座椅迎宾

通过多媒体显示屏【车控车设】→【车内】→【主驾】界面，可开启或关闭主驾座椅迎宾。

座椅迎宾功能开启后：

- › 驾驶员解开安全带，打开驾驶员侧车门时，驾驶员座椅会自动后退一段距离，以便离开车辆。
- › 当就坐于驾驶员座椅后，关闭驾驶员侧车门，驾驶员座椅将恢复至后退之前的位置。

**i** 提示

- › 驾驶员座椅自动后退或返回原来位置的过程中，若操作座椅调节开关，座椅将执行调节开关的指令。
- › 驾驶员座椅自动后退一段距离后，若对座椅进行了任何调节，座椅迎宾功能将不会返回至原来的位置。

**座椅按摩**

通过多媒体显示屏【车控车设】→【车内】→【主驾】或【副驾】界面，可以开启主驾座椅按摩或副驾座椅按摩，并设置按摩方式及按摩强度。

**i** 提示

按摩功能开启一段时间后将自动关闭。

# 后视镜

## 车辆装备

请注意，本手册包含了该车型系列的所有标准装备、国别装备和特殊装备。因此，本手册中所描述的某些装备或功能可能并未装配在您的车辆上或仅在某些市场提供。具体配置信息，请查阅相关销售资料或咨询您购车时的经销商。

## 手动防眩目内后视镜

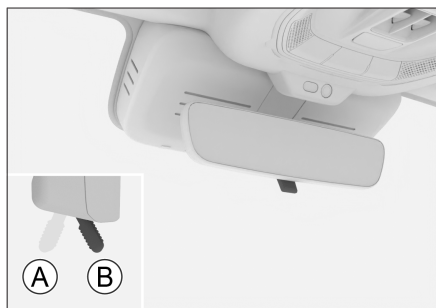

A70DF051C59

Ⓐ 正常位置

Ⓑ 防眩目位置

向车辆后方拨动手柄，可切换至防眩目位置。该位置可减弱后方车辆前照灯的反光。

## 外后视镜调节

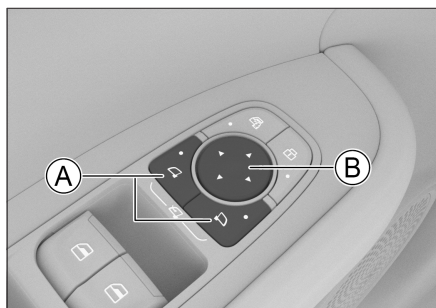

D2545F0502E4

Ⓐ 外后视镜选择按钮

Ⓑ 镜面调节按钮

1. 按压外后视镜选择按钮，可选择左侧或右侧外后视镜。按钮指示灯点亮，表示进入锁定状态。
2. 按压镜面调节按钮的前、后、左、右位置，可以对左侧或右侧外后视镜的镜面角度进行调节。
3. 调节结束后，再次按压外后视镜选择按钮，按钮指示灯熄灭，退出选中状态。

### ⚠ 警告

驾驶时，禁止调节后视镜。否则可能因操控失误造成事故，导致严重伤亡。

## 电动折叠

同时按压外后视镜选择按钮，外后视镜将自动折叠。再次同时按压，外后视镜将自动展开。

### ⚠ 警告

› 驾驶前必须将后视镜展开并进行适当调节。

› 后视镜移动时，不要夹住手指，以免受伤或损坏后视镜。

## 外后视镜设置

通过多媒体显示屏【车控车设】→【车外】→【后视镜】界面，可以设置外后视镜的折叠模式。

- › 【手动折叠】：锁止车门，外后视镜不折叠。可通过同时按压左、右侧外后视镜选择按钮折叠/展开外后视镜。
- › 【锁车自动折叠】：锁止车门，外后视镜自动折叠；解锁车门，外后视镜自动展开。

## 外后视镜除霜功能

装备外后视镜除霜功能的车辆，外后视镜除霜功能将随空调系统的后除霜功能同时开启或关闭。此功能开启后，可以逐步缓解外后视镜结霜或起雾的情况。

外后视镜除霜功能工作一段时间后自动关闭。

### 警告

外后视镜除霜功能开启后，禁止触摸镜面，以免烫伤。

# 方向盘

## 车辆装备

请注意，本手册包含了该车型系列的所有标准装备、国别装备和特殊装备。因此，本手册中所描述的某些装备或功能可能并未装配在您的车辆上或仅在某些市场提供。具体配置信息，请查阅相关销售资料或咨询您购车时的经销商。

## 调节方法

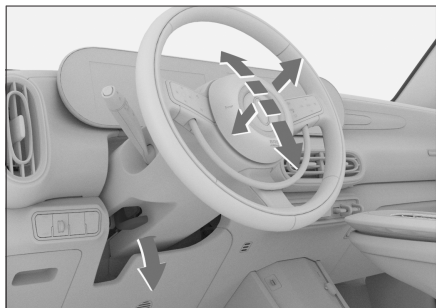

E69AA12298EA

1. 释放方向盘下方的调节杆。
2. 调节方向盘使其对准您的前胸，并确保您能够看见组合仪表上所有的仪表和指示灯。
3. 调节完毕后，收起调节杆以锁定方向盘。

### 警告

- › 行车中，禁止调节方向盘。否则，可能会因操控失误引发事故，造成严重伤亡。
- › 调节方向盘后，须确保方向盘锁定牢固。否则，可能会因方向盘突然移动引发事故，造成严重伤亡。

## 喇叭

按压方向盘上的喇叭标记或其周边部位，喇叭鸣响。

### 注意

- › 方向盘内部有正面安全气囊。禁止用力击打喇叭周边位置，避免安全气囊在事故发生时无法正常工作或安全气囊在未发生事故时意外起爆，对乘员造成重伤甚至死亡。
- › 禁止在方向盘的喇叭处安装任何装饰物。

## 方向盘加热

通过触摸多媒体显示屏侧边栏的空调按钮调出空调界面。触摸界面底部的  方向盘加热按钮，可以开启或关闭方向盘加热功能。开启方向盘加热功能后，方向盘图标变为红色。

## 车辆装备

请注意，本手册包含了该车型系列的所有标准装备、国别装备和特殊装备。因此，本手册中所描述的某些装备或功能可能并未装配在您的车辆上或仅在某些市场提供。具体配置信息，请查阅相关销售资料或咨询您购车时的经销商。

## 灯光设置

通过多媒体显示屏【车控车设】→【灯光】界面，可进行灯光相关设置。

### **i** 提示

根据车型配置、软件版本、主题和设置等情况，界面显示的相关信息可能存在差异。具体信息请以实际车型为准。

### 基础设置

触摸【基础】按钮，可切换至基础设置界面。

› 【大灯切换】：通过触摸按钮，可设置为关闭、位置灯开启、近光灯开启、自动大灯开启。

自动大灯开启后，位置灯和近光灯将根据周围环境的亮度自动开启或关闭。

› 【后雾灯】：当近光灯点亮时，触摸按钮可以开启或关闭后雾灯。

### 个性化设置

触摸【个性化】按钮，可切换至个性化设置界面。

› 【主动迎宾】：可开启或关闭此功能。开启后，当电源模式处于 OFF 模式时且所有车门锁止，按压钥匙上的解锁按钮或携带智能钥匙靠近车辆约 3.5 米（近车自动解锁、离车自动闭锁功能开启），可以触发迎宾灯光效果。

### **i** 提示

自动大灯处于开启状态且当前光线强度达到近光灯开启条件，按压钥匙上的解锁按钮解锁车辆时，执行照我寻车功能，不触发迎宾灯效果。

› 【节电延时】：可以设置节电功能的延时生效时间。

电源模式切换至 OFF 模式后，若电源模式和门锁状态在设定的时间范围内未发生变化，将自动开启节电功能，以达到节省电量的目的。

› 【顶灯延时】：可以设置车内灯因门控功能点亮时，所有车门关闭后，车内灯的延时熄灭时间。

› 【照我回家】：可以设置照我回家功能。触发后，位置灯和近光灯持续点亮一段时间。

自动大灯开关处于开启状态，关闭所有车门，若当前光线强度达到近光灯开启条件，按压钥匙上的锁止按钮锁止车辆时，位置灯和近光灯将自动点亮一段时间，以保证您能够在黑暗环境中离开车辆。

› 【寻车模式提醒】：可以设置触发寻车功能时的车辆提示状态。

### 氛围灯

通过多媒体显示屏【车控车设】→【车内】→【氛围灯】界面，可对氛围灯进行设置。

# 灯光控制

- › 【氛围灯开关】：可开启或关闭氛围灯。
- › 【亮度】：滑动进度条可设置氛围灯亮度。
- › 【氛围灯样式】：可设置氛围灯样式、颜色等。

氛围灯设置为音乐律动模式时，以下情况

不支持氛围灯律动，将切换为静态模式：  
音频暂停、静音、音量为 0 以及播放本地电台。

当车速大于 90 公里/小时，氛围灯切换为静态模式；车速回落至低于 80 公里/小时后，恢复正常律动状态。

- › 【智能联动】：功能开启后，开门、调节空调温度或使用智能驾驶相关功能时，氛围灯会进行联动闪烁。
- › 【水晶面板氛围灯】：可设置开启或关闭副仪表板上水晶面板的氛围灯。

## 提示

- › 氛围灯点亮状态下，挂入 R 挡，氛围灯熄灭；退出 R 挡，氛围灯点亮。
- › 根据车型配置、软件版本、主题和设置等情况，界面显示的相关信息可能存在差异。具体信息请以实际车型为准。

## 灯光控制开关

### 转向和变道信号

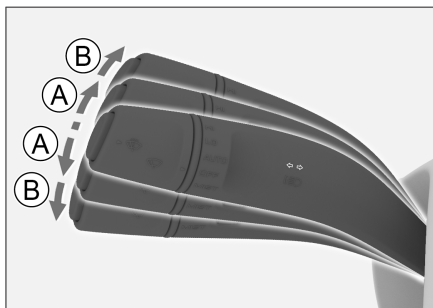

9BA9FC21417E

Ⓐ 变道信号

Ⓑ 转向信号

- › 变道信号：向上或向下轻微拨动灯光控制组合开关，松手后组合开关自动回位且相应的转向灯闪烁 3 次。
- › 转向信号：向上或向下拨动灯光控制组合开关，松手后组合开关自动回位，此时相应的转向灯持续闪烁。向上或向下轻微拨动灯光控制组合开关，可关闭转向灯。

### 灯光开关

通过多媒体显示屏可设置位置灯、近光灯、自动大灯、雾灯开启与关闭。详细介绍，请参见灯光设置。（▷ 第 47 页）

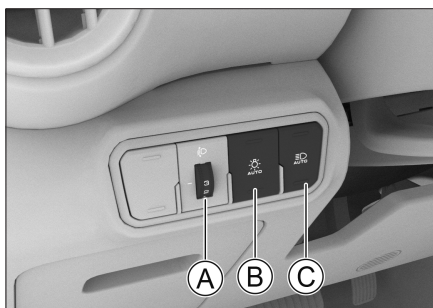

10EF065C4782

Ⓐ 灯光高度调节



ⓑ 自动大灯按钮

ⓒ 远近光自动切换按钮

## 灯光高度调节

向上转动旋钮：调高前照灯光束高度。

向下转动旋钮：调低前照灯光束高度。

可根据乘客数量及车辆的载荷情况调节前照灯光束高度。

## 自动大灯

按压  自动大灯按钮，开启自动大灯功能，位置灯和近光灯将根据周围环境的亮度自动开启或关闭。

### ⚠ 注意

- 白天由于浓雾而影响视野时，车灯可能不会自动亮起，请手动开灯。
- 自动灯光控制只能对驾驶起到辅助作用。在任何时候，驾驶员都应该对车辆的照明负责。

## 远近光自动切换

近光灯处于点亮状态且未开启远光灯时，可以开启或关闭远近光自动切换功能。功能开启后，组合仪表上的  远近光自动切换指示灯点亮且显示为绿色。

远近光自动切换功能可根据当前车速及周围环境亮度自动切换远近光灯。

### ⚠ 警告

远近光自动切换功能只是一种辅助功能。在交通状况或天气条件需要时，驾驶员应根据光线和视野情况手动切换远近光灯。如遇以下情况，必须进行手动干预：

- 不利于行车的天气条件，如大雾或雨雪天气等。

› 急转弯或在坡路上行驶时。

› 在交叉路口或无法完全看到对面来车时，如对面来车的灯光被防撞栏遮挡或在高速公路上行驶时。

› 在照明状况较差且建筑物多的区域行驶时。

› 当道路附近有对自身照明差的交通参与者时，如行人或非机动车辆等。

› 当道路附近有高反光物体时，如交通标志等。

› 当前车窗玻璃上的雨量光线传感器附近有脏污、结霜或被标贴覆盖时。

### i 提示

因车辆配置不同，您的车辆可能未装配远近光自动切换功能。

## 远近光手动切换

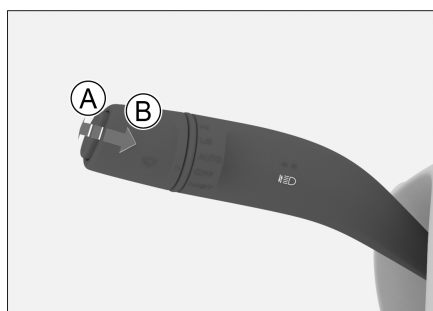

4C50A5CF0ED2

Ⓐ 远光灯开启

Ⓑ 远光灯闪烁

› 近光灯处于点亮状态时，沿远离方向盘方向按压灯光控制组合开关，可以开启或关闭远光灯；松手后，组合开关自动回位。

# 灯光控制

1

操作

- 沿方向盘方向拉起灯光控制组合开关，远光灯点亮；松手后，组合开关自动回位，远光灯熄灭。反复操作，可实现远光灯闪烁。

## 危险警告灯

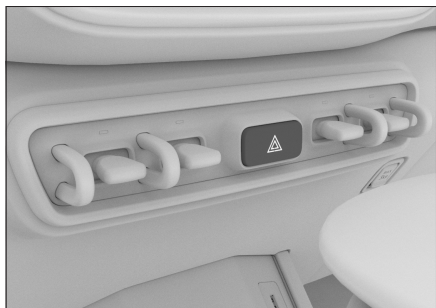

6AD36642770A

如果车辆出现故障或遭遇交通事故等状况，为提醒其他车辆请开启危险警告灯。

按压开关，可以开启或关闭危险警告灯。

## 昼间行车灯

为了使其他驾驶员更清楚地看到您的车辆，启动车辆后，昼间行车灯自动点亮。

触发以下条件时，昼间行车灯将熄灭：

- 前照灯点亮时。
- 左侧或右侧转向灯开启时，同侧的昼间行车灯将熄灭。

### 警告

- 昼间行车灯并非是为夜间驾驶设计的。
- 驾驶员始终有义务确保汽车在符合交通法规的情况下，以正确的灯光行驶。



## 阅读灯

### 注意

未启动车辆时，请不要长时间使用车内灯光照明。否则，可能导致蓄电池亏电。



62BFEC4C6806

- 按压  阅读灯总开关，可以开启或关闭阅读灯。
  - 按压  门控开关，可以开启或关闭门控功能。
- 开启门控功能后，阅读灯将根据车门状态自动开启或关闭。

## 顶灯



A38991EAA621

- 按压  门控开关，可以开启或关闭门控功能。
- 开启门控功能后，顶灯将根据车门状态自动开启或关闭。

- › 按压  顶灯开关，可以开启或关闭顶灯。

## 车辆装备

请注意，本手册包含了该车型系列的所有标准装备、国别装备和特殊装备。因此，本手册中所描述的某些装备或功能可能并未装配在您的车辆上或仅在某些市场提供。具体配置信息，请查阅相关销售资料或咨询您购车时的经销商。

## 前雨刮

### 前雨刮挡位



68095758D36B

#### 前雨刮点动操作【MIST】

将前雨刮控制旋钮旋至【MIST】位置，松开后自动回位，前雨刮刮刷1次。

#### 前雨刮关闭【OFF】

将前雨刮控制旋钮旋至【OFF】位置，前雨刮关闭。

#### 自动刮刷【AUTO】

将前雨刮控制旋钮旋至【AUTO】位置，前雨刮根据雨量大小自动刮刷。

#### 低速刮刷【LO】

将前雨刮控制旋钮旋至【LO】位置，前雨刮低速刮刷。

#### 高速刮刷【HI】

将前雨刮控制旋钮旋至【HI】位置，前雨刮高速刮刷。

## 注意

- 如果风窗玻璃表面较脏或粘有异物（积雪、树胶等），需先进行清洁并去除异物，否则可能会损坏雨刮片或雨刮内部结构。
- 在寒冷季节使用雨刮前，请务必检查雨刮片是否被冻结在风窗玻璃上。如果雨刮片已被冻结在风窗玻璃上，请在解冻后使用，否则可能会损坏雨刮片和雨刮电机。
- 因积雪等原因导致雨刮中途停止运转时，请关闭雨刮并尽快将车辆停放在安全地点，然后清除积雪等杂物，以便雨刮能够正常工作。
- 请勿在风窗玻璃上使用可以产生镀层的产品（例如：镀晶或镀膜类的洗涤剂、玻璃镀膜等），避免使用含有蜡质的玻璃洗涤剂，避免蜡水洗车，否则可能会导致雨刮刮刷时跳动异响。
- 请勿使雨刮片接触油性清洗剂类的产品，否则会发生化学反应，导致雨刮片严重变形。

## 洗涤功能

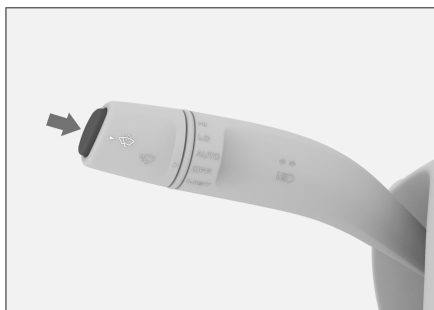

EB665B4E3C23

按压顶部洗涤按钮并保持，前雨刮将使用风窗洗涤液刮刷前风窗玻璃，松手洗涤按钮后，雨刮自动回位。

### ⚠ 注意

- › 避免长时间持续使用洗涤器。否则，可能会损坏洗涤电机。

为保护洗涤电机，洗涤器持续工作一段时间后可能会自动关闭。

- › 洗涤液不足时，请及时添加。在寒冷的季节，应添加合适的洗涤液，以确保洗涤液不会结冰。否则，不但会失去洗涤功能，还会冻坏相关部件。

## 雨量光线传感器

雨量光线传感器位于车内前风窗玻璃顶部中间位置，靠近内后视镜。

### ⚠ 警告

- › 雨量光线传感器并不能充分识别每次降水并激活前雨刮。如果风窗玻璃上的雨水影响了视线，则应在需要时及时手动调节前雨刮挡位或刮刷频率。
- › 自动前雨刮处于【AUTO】挡位时，如果从车外碰触到内后视镜附近的风窗玻璃或风窗玻璃受到振动，则前雨刮可能会意外运转。小心不要让前雨刮夹住您的手指等部位。
- › 在洗车或无前雨刮使用需求时，请不要使自动前雨刮处于【AUTO】挡位。否则，前雨刮可能会意外运转。

### ⚠ 注意

- › 如果内后视镜附近的风窗玻璃表面较脏或粘有异物（积雪、树胶等），需先进行清洁并去除异物，否则可能会影响自动雨刮正常工作。
- › 由于雪花的形状不同，有时即使雪花碰到雨量光线传感器，传感器也不能正常感知，致使前雨刮不能正常工作。而雪花融化后，有可能造成前雨刮自动刮刷。

## 前雨刮设置

通过多媒体显示屏【车控车设】→【车外】→【前雨刷】界面，可对前雨刮进行相关设置。

- › 【雨刮自动挡灵敏度】：可设置前雨刮控制旋钮旋至 AUTO 位置时的雨刮刮刷灵敏度，从而改变前雨刮刮刷频率。

## 车辆装备

请注意，本手册包含了该车型系列的所有标准装备、国别装备和特殊装备。因此，本手册中所描述的某些装备或功能可能并未装配在您的车辆上或仅在某些市场提供。具体配置信息，请查阅相关销售资料或咨询您购车时的经销商。

## 空调控制面板





07251C812957

- › 按压【ON/OFF】按钮，可以开启或关闭空调系统。
- › 按压【A/C】按钮，可以开启空调压缩机，此时，系统可根据设定温度调节车内温度及湿度。再次向下拨动按钮，关闭空调压缩机，空调进入通风模式。

### **i** 提示

对于装配热泵空调的车型，制冷、制热时都需要开启 A/C，制热时开启空调压缩机，空调系统将吸收环境热量用于车内制热，可以节省车辆能耗。

- › 按压  前除霜按钮，可以开启或关闭前除霜功能。相应的指示灯点亮，表示已开启前除霜功能，此时可以逐步缓解前风窗玻璃和侧门玻璃结霜或起雾现象。

- › 按压  乘风破浪模式按钮，可以开启或关闭乘风破浪模式。相应的指示灯点亮，表示已开启乘风破浪模式，此时：

空调开启自动模式，开启自动除雾功能，开启后除霜功能。

检测行车环境能见度降低时，自动开启前大灯，开启雾灯。

自动关闭车窗。

若雨刮为关闭状态，开启雨刮 AUTO 模式。

当雨量过大雨刮高速刮刷时，自动开启危险警告灯。

巡航辅助功能开启的情况下开启乘风破浪模式，系统自动调整为最大车距等级。

## 空调设置

通过触摸多媒体显示屏侧边栏的空调按钮可调出空调界面。

### **i** 提示

- › 因车型配置或多媒体使用的主题风格不同，空调界面可能会略有差异。
- › 空调系统工作时消耗动力电池电量，使用空调系统会降低续航里程。
- › 动力电池电量过低时，为了延长车辆的续航里程，空调系统功率将受到限制，空调舒适性会有所减弱，动力电池电量恢复后空调系统功能将恢复正常。
- › 极限工况下（如环境温度过高或过低、长时间爬坡行驶等），为保证车辆的动力性能，可能会出现空调功率受限甚至停止工作的情况。
- › 车辆充电时使用空调会影响充电效率。

为保证充电效率，充电功率不足时可能会出现限制空调甚至切断空调的情况。

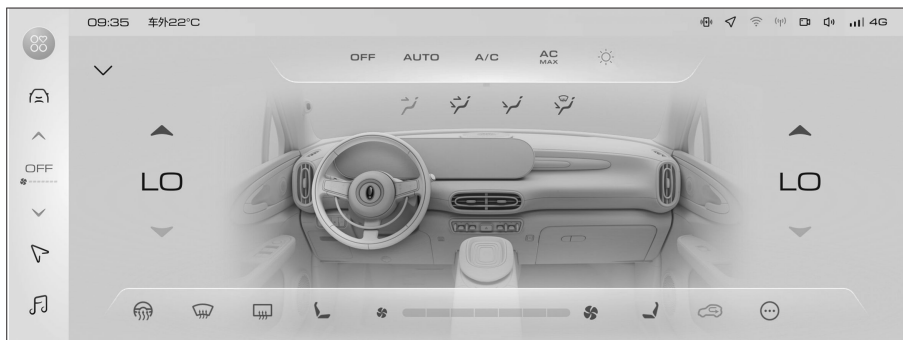

0FB064F517D4

- › 触摸【ON/OFF】按钮，可以开启或关闭空调系统。
- › 触摸【AUTO】按钮，可以开启自动模式，空调系统将自动调节出风模式、风量、内外循环模式、制冷/制热模式，可使车内温度保持在设定的温度。

### **i** 提示

如果空调系统自动调节的出风模式和风量无法满足您的使用需求，可自行手动调节，此时将退出自动模式，指示灯熄灭。

- › 触摸【A/C】按钮，可以开启或关闭空调压缩机。相应的指示灯点亮，表示已开启该功能，此时系统将根据设定温度调节车内温度及湿度。





## **i** 提示

对于装配热泵空调的车型，制冷、制热时都需要开启 A/C，制热时开启空调压缩机，空调系统将吸收环境热量用于车内制热，可以节省车辆能耗。

- ▶ 触摸【A/C MAX】按钮，可以开启或关闭最大制冷模式。相应的指示灯点亮，表示已开启最大制冷模式，此时空调系统将开启制冷模式并以最低温度、最大风量、内循环模式和吹面模式运行。
- ▶ 触摸  制热按钮，可以开启或关闭制热模式。相应的指示灯点亮，表示已开启制热模式。







## **i** 提示

因车辆配置不同，装配热泵空调的车型无此按钮。

- ▶ 触摸  吹面模式按钮、 吹面吹脚模式按钮、 吹脚模式按钮或  吹脚除霜模式按钮，可以选择对应的吹风模式。

## **i** 提示

触摸多媒体显示屏左侧的【MODE】（空调模式切换）按钮，可切换出风模式。  
(▷ 第 139 页)





- ▶ 触摸  升温或  降温按钮，可以调节温度。  
滑动  升温和  降温按钮之间的区域，也可以调节温度。
- ▶ 触摸  前除霜按钮，可以开启或关闭前除霜功能。相应的指示灯点亮，表示已开启前除霜功能，此时可以逐步缓解前风窗玻璃和侧门玻璃结霜或起雾现象。
- ▶ 触摸  后除霜按钮，可以开启或关闭后除霜功能。相应的指示灯点亮，表示已开启后除霜功能，此时可以逐步缓解后风窗玻璃的结霜现象。  
后除霜功能开启一段时间后将自动关闭，相应的指示灯熄灭。

## **!** 警告



后除霜功能开启后，后风窗玻璃会变热，禁止触碰，小心烫伤。

## **!** 注意

车辆未启动时，请不要长时间使用后除霜功能，以免导致蓄电池亏电。

- ▶ 触摸  风量减小或  风量增大按钮，可以调节风量。  
触摸或滑动  风量减小按钮和  风量增大按钮之间的区域，可以调节风量。



› 触摸  内循环按钮或  外循环按钮，可以使空调系统在内循环模式和外循环模式之间进行切换。

 内循环指示灯点亮，表示已开启内循环模式。

 外循环指示灯点亮，表示已开启外循环模式。此时，可将车外的空气导入车内。

### **i** 提示

- › 一般情况下，都应使用外循环模式。特别是在压缩机关闭的情况下，使用内循环模式易导致车窗起雾。
- › 如果在隧道内、堵车、车外空气污浊或者想快速制冷、制热时，应使用内循环模式。

## 更多设置

触摸  更多空调设置按钮，可以调出更多设置界面。



B396FD6A7E4B

› **【自动除雾】**：可开启或关闭自动除雾功能。

开启自动除雾功能后，空调处于 AUTO 模式时，系统会自动调节空调状态以避免前车窗起雾。

› **【空调舒适性】**：设置空调系统在 AUTO 模式时的舒适性效果：

**【经济】**：相比于标准模式，空调系统的制冷或制热效果偏柔和，且风量较小。

**【标准】**：空调系统按照用户设定的温度自动控制出风温度和风量。

**【强劲】**：相比于标准模式，空调系统的制冷或制热效果更强烈，且风量较大。

› **【空调快捷启动】**：开启此功能后，触摸多媒体显示屏侧边栏的空调按钮，调出空调界面时，若空调处于关闭状态，则空调会自动开启。

› **【低电量受限】**：开启此功能后，在动力电池电量低时，自动限制空调使用。

## ⚠ 注意

- › 定期检查散热器以及空调冷凝器。请用低压水枪或软毛刷清除积塞在其前表面的树叶、昆虫及尘土。否则，这些物体会阻碍气流，从而降低制冷效果。
- › 定期开启空调可以保持压缩机及密封件的良好润滑并防止泄露。因此，即使在不需要使用空调的寒冷季节，也需要至少每周开启一次空调，每次至少 10 分钟。
- › 如果空调系统的制冷效果有所减弱，请到服务商处进行检修。
- › 直接向大气中排放制冷剂对环境有害，制冷剂应由经过培训和认证的技术人员使用适当的容器回收。

## i 提示

### 关于空调异味

#### › 异味来源

空调需要进行内外空气交换，长期使用后容易聚集污物，长时间会发霉，导致异味产生。

空调滤芯长时间使用后，会积聚水汽、灰尘等，产生异味。

#### › 建议措施

外界空气清新时，采用外循环模式，使车内空气保持流通。

建议先关闭空调压缩机（A/C），保持鼓风机继续出风约 3~5 分钟后再关闭空调系统，以使空调系统干燥，防止霉菌滋生。

当感觉到异味很重时，建议到服务商处进行检查，必要时清洁或者更换空调滤芯。

## 座舱清洁系统

座舱清洁功能可以使您在进入车辆前，通过手机 APP 远程控制将车外空气导入到车内，达到驾驶室内清洁换气的效果。

座舱清洁功能在开启一段时间后或打开车门，将自动关闭。

使用座舱清洁功能时，需确保满足以下条件：

- › 车联网信号畅通。
- › 车辆已锁止，整车防盗已激活。
- › 车辆充电口未插入充电枪。

### ⚠ 注意

请勿在车辆外部环境非常恶劣时使用此功能。



### i 提示

动力电池电量不足时，可能导致此功能无法使用或异常结束。

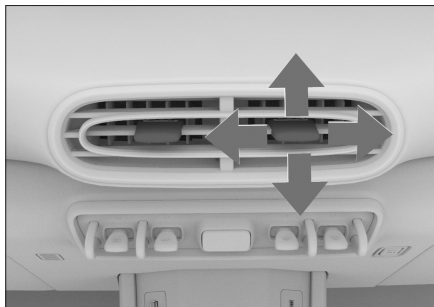
## 出风口



出风口中部有相应的控制拨片，拨动出风口中部的拨片，可以调节气流方向。

沿  向左关闭标识或  向右关闭标识所示的方向拨动拨片至极限位置，可以关闭出风口。

# 手机无线充电

## 车辆装备

请注意，本手册包含了该车型系列的所有标准装备、国别装备和特殊装备。因此，本手册中所描述的某些装备或功能可能并未装配在您的车辆上或仅在某些市场提供。具体配置信息，请查阅相关销售资料或咨询您购车时的经销商。

## 手机无线充电

通过多媒体显示屏【车控车设】→【车内】→【无线充电】界面，可以开启或关闭手机无线充电功能。

开启手机无线充电功能后，将电源模式切换至 ON 模式或启动车辆，即可对放置在充电区域的手机充电。



9DE514D0A93E

### **i** 提示

- › 为达到更好的充电效果，需确保手机充电线圈所在面朝下。
- › 此功能并不适用于所有手机，仅适用于通过“Qi”官方标准认证且可以正常放入充电区域的手机。
- › 每次只能对一部手机进行充电。

- › 在颠簸路面，可能会出现间歇性的停止和恢复无线充电的情况。若手机偏离充电区域并停止充电，需将手机移回到可充电区域。
- › 充电时，无线充电设备和手机将变热，属于正常现象。  
温度过高时，系统会停止充电，待温度降低后会继续充电。
- › 如果手机出现故障，也可能造成无法充电。可使用其他符合要求的手机进行无线充电检测，确认是否为手机出现故障。
- › 若手机安装有不支持无线充电功能的护盖或附件，应先将其取下，否则无法正常充电。
- › 为防止蓄电池亏电，未启动车辆时，请勿长时间使用无线充电功能。

### **⚠** 警告

- › 为安全起见，禁止驾驶员在行车中进行充电相关的操作。
- › 请不要在充电区域放置硬币、钥匙、芯片卡等金属物品。否则，可能因金属物品被加热而导致无法正常充电或引起安全事故。  
若在充电过程中发现充电区域有金属异物，为避免烫伤手指，请不要立即用手移除。应立即关闭无线充电功能，并等待几分钟后再移除异物。
- › 若需要将充电区域做为储物盒使用，请关闭无线充电功能。

## ⚠ 注意

- › 请勿在充电区域倾洒任何液体，以免液体通过橡胶垫空隙进入无线充电系统，导致系统故障。
- › 请勿用力拉拽橡胶垫，以免造成橡胶垫脱开或翘起，从而影响充电效果。
- › 请勿改装无线充电系统，以免损坏车辆或发生事故。

# 车内装备

## 车辆装备

请注意，本手册包含了该车型系列的所有标准装备、国别装备和特殊装备。因此，本手册中所描述的某些装备或功能可能并未装配在您的车辆上或仅在某些市场提供。具体配置信息，请查阅相关销售资料或咨询您购车时的经销商。

## 遮阳板



欲遮蔽前方阳光时，翻下遮阳板即可。



欲遮蔽侧面阳光时，翻下遮阳板，脱开挂钩并转至侧面。

## 梳妆镜



遮阳板内侧装有梳妆镜，打开盖子即可使用。

不使用梳妆镜时，请关闭梳妆镜盖。

## 储物箱



按压储物箱开启按钮，储物箱自动打开。

向上翻转储物箱直至锁止到位，即可关闭储物箱。

### 警告

驾驶时应确保储物箱处于关闭状态。否则，在发生事故或紧急制动时，储物箱内的物品可能会飞出，导致人员受伤。

## 储物盒

位于副仪表板上部

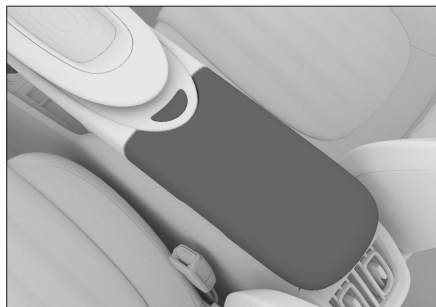

41CA8699AFD5

按压储物盒开关，储物盒将打开一定角度，向上翻转即可打开储物盒。

储物盒包含 2 个储物空间，向上拿出上部储物盒，可以获得更大的储物空间。

位于副仪表板下部



9CB8C658CCDB

向上拿起储物盒盖，即可使用储物盒。

## 眼镜盒

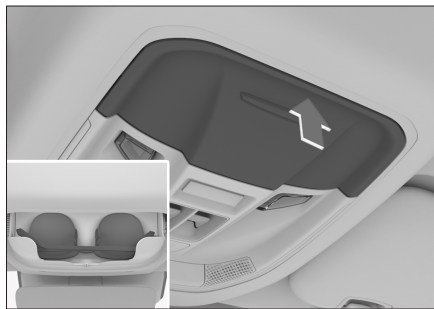

02E02E3D9CF9

按压眼镜盒，即可打开。

放置眼镜时，需先将两个镜腿正常折叠，镜片朝前、镜腿朝上放置。否则，在打开眼镜盒时，眼镜可能会掉落。

### 警告

驾驶时应确保眼镜盒已关闭。

### 提示

某些大号的太阳镜可能无法放进眼镜盒内。

## 杯座

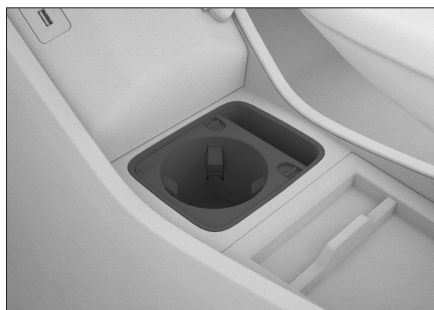

6D6AFC8510AF

前排杯座位于副仪表板上，位置如图所示。

### 警告

放置热饮时，请注意避免烫伤。

只能在杯座中放置大小合适且有盖的饮料罐。

不得将过小或稳定性差的饮料罐置于杯座中，否则饮料罐可能会倾倒或脱离杯座，易引发事故或导致人身伤害。

请确保饮料罐完好无损且已盖好盖子，否则饮料罐内的液体可能会溢出，有损坏车内电子设备、脏污内饰或导致人身伤害的风险。

如未恰当存放车内物品，则其可能打滑或被抛起并击中车辆驾驶员及乘客。同样，发生事故时，存放在杯座、移动电话支架以及敞开的储物空间内的物品存在无法固定以及导致人身伤害的风险，尤其是在紧急制动或突然转向时。

## 杯座拆卸

1. 沿箭头方向拨动开关。

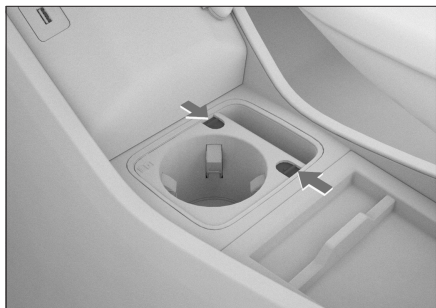

E76FBF045F44

2. 向上拿出前排杯座即可。

## 杯座安装

将杯座放置好，沿箭头方向拨动开关。

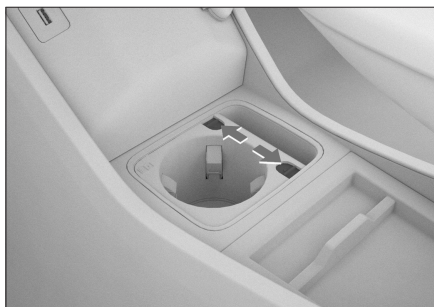

A6D13DB97ED4

## 瓶座

每个车门内侧均有一个瓶座，只可放置已密封好的瓶装容器。

### 警告

不要将除瓶子以外的任何物品放入瓶座中。否则，在发生事故或紧急制动时，物品可能会从瓶座内甩出并导致人员受伤。

### 注意

请确保瓶子的盖子已盖好，以免里面的液体溅出。

## 行李钩

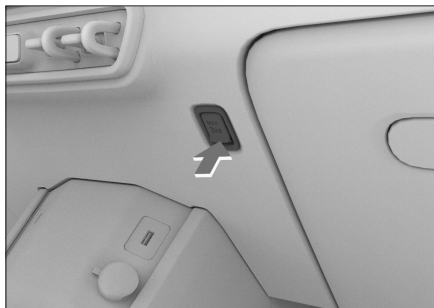

8E088C8E56AD



沿箭头方向按压行李钩盖板即可使用，只可悬挂重量较轻的物品，且最大承重重量不得超过行李钩上标识的重量。行车前，应确认所有物品均已被固定牢靠。

## 电源插座

### USB 电源插座

位于副仪表板前部杯座附近

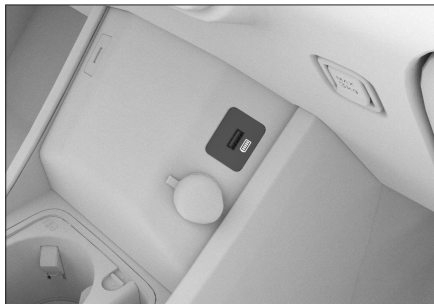

8FDFDE359312

电源模式处于 ON 模式时可以使用此电源。此电源可为手机、平板电脑等用电设备充电。

位于副仪表板后部

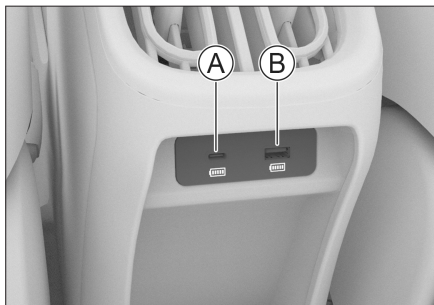

7AGDAB6EF901

Ⓐ USB-Type-C 电源插座

Ⓑ USB-Type-A 电源插座

电源模式处于 ON 模式时可以使用此电源。此电源可为手机、平板电脑等用电设备充电。

## 备用电源

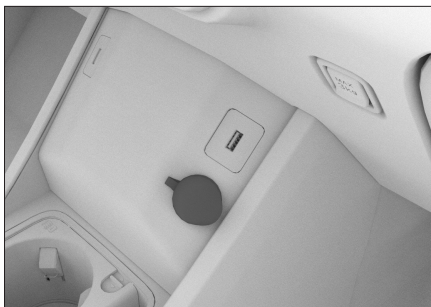

AC030F318011

位于副仪表板前部杯座附近。

在电源模式处于 ON 模式时，使用时开盖即可。

此电源可为额定功率小于或等于 120 瓦（10 安）的附件提供 12 伏的直流电源。



# 2

# 驾驶

行车规范 .....	68
恶劣环境驾驶建议 .....	72
磨合期驾驶建议 .....	76
纯电动车辆 .....	77
车辆电源 .....	82
驻车制动 .....	84
换挡操作 .....	86
驾驶模式 .....	88
声音提示系统 .....	90
方向盘助力模式 .....	91
泊车辅助系统 .....	92
行车记录仪 .....	102
胎压监测系统 .....	107
座舱监测系统 .....	108
智能驾驶辅助系统 .....	109
不停车电子收费系统 .....	122
陡坡缓降系统 .....	124
行驶辅助系统 .....	125
虚拟仪表 .....	127
仪表指示灯 .....	130
电源管理系统 .....	135

## 车辆装备

请注意，本手册包含了该车型系列的所有标准装备、国别装备和特殊装备。因此，本手册中所描述的某些装备或功能可能并未装配在您的车辆上或仅在某些市场提供。具体配置信息，请查阅相关销售资料或咨询您购车时的经销商。

## 行车前

### 清除杂物

行车前请彻底清除车身上的积雪、落叶等。

### 检查车况

行车前请检查轮胎、油液、灯光、车身外观等日常检查项目，以保证您能安全愉快的驾驶。

行车前请检查动力电池的剩余电量以及续航里程，确保车辆能够顺利抵达目的地。

如果您认为您的车辆需要修理，请及时联系客服商。

### 确认车门和机舱盖状态

行车前，要确认所有车门都处于关闭状态。若车门没有关好，在行车过程中车门容易突然打开，造成意外事故。

行车前，如果打开过机舱盖，则应确认机舱盖是否处于锁定状态。如果机舱盖未锁好，在行车过程中机舱盖可能突然打开，造成意外事故。

### 车内物品摆放

#### 仪表板上

禁止在仪表板上放置物品，如果在仪表板上放置物品，不仅会阻碍驾驶员视野，还会影响起步和安全行车，造成意外事故。

#### 驾驶员脚部

禁止在驾驶员脚部放置任何物品。放置在驾驶员脚部的物品容易夹在踏板下，可能导致驾驶员对车辆失去控制，从而引发意外事故。

如果您需要铺设脚垫，请使用适合本车的脚垫，如果脚垫形状不当、铺设位置不当或双层铺设，会影响踏板的踩踏操作，可能会导致车辆无法启动、换挡困难、无法换挡以及其他意外事故。

#### 座椅下面

禁止在座椅下面放置任何物品。放置在座椅下面的物品会影响到座椅位置调节或无法锁定座椅，容易造成意外事故。

#### 座椅靠背

座椅靠背与人体后背之间，请不要放置靠垫等物品。否则，不仅影响采取正确的驾驶姿势，而且发生车辆碰撞时，座椅安全带及头枕也不能充分发挥安全效能，甚至会发生危及生命的重大伤害。

#### 车窗玻璃上

禁止在车窗玻璃上贴附真空吸盘等饰品。

真空吸盘会起到透镜作用，容易引发车辆火灾。

## 行车中

### 禁止超速行驶

驾驶车辆不得超过限速标志、标线标明的速度。

### 禁止超载行驶

超载行驶是很危险的。

驾驶车辆不得超过额定的载客人数和载物重量，不得在行李区或货箱内载人。

## 禁止疲劳驾驶车辆

疲劳驾驶非常危险，疲劳的状态下，驾驶员的判断力、视力及注意力都会大幅度下降，容易造成严重事故。

## 禁止长时间打满方向盘

长时间打满方向盘，可能会造成转向系统的助力效果降低，您会感觉转动方向盘时较沉重。

## 禁止长时间施加制动

行车中，禁止持续踩下制动踏板或施加驻车制动。否则，容易导致制动衬块过早磨损，或制动器过热，从而影响制动效能，容易引发意外事故。

## 制动器发出警告音

盘式制动器在制动块磨损至需要更换时，发出警告音。

如果制动时听到震鸣声，请勿继续行驶。否则，制动盘将会受到严重磨损，并损坏制动部件、影响制动效能，从而造成意外事故。

## 轮胎爆胎

禁止在爆胎状态下继续行车。在爆胎状态下继续行车将非常危险，易引发意外事故。另外，还会损坏轮胎、车轮、悬架和车身，此时请立即更换轮胎。

出现以下情况时，需确认轮胎是否爆胎或破裂。

- › 方向盘抖动时。
- › 车辆异常震动时。
- › 车辆异常倾斜时。

行车中爆胎或轮胎破裂时，请握紧方向盘，轻踩制动踏板减速。紧急制动或急打方向盘，都容易使车辆失控。

## 车身下方、轮胎、车轮受到强烈撞击

当车身下方、轮胎、车轮受到强烈撞击时，请立即在安全地点停车并进行检查。检查制动液是否泄漏，悬架部件、轮胎、车轮、动力电池包、驱动系统等部件是否变形或损坏。发现有泄漏或损伤情况时，请立即停车并联系服务商，如果继续行车，则容易造成意外事故。

## 下坡时

进行坡道或长距离下坡行驶时，应减速。但如果持续踩下制动踏板，则容易因制动器过热而降低制动效能，造成意外事故。

## 禁止下坡时将电源模式切换至 OFF 模式

如果强行将电源模式切换至 OFF 模式，制动力装置和动力转向系统将不起作用，从而导致制动效能变差，方向盘操控感变沉，容易造成意外事故。

## 在带有高度差的路面上行驶

在沿着路肩或带有高度差的路面停车时，请确保轮胎不被路肩或其他障碍物挤压变形。

当车辆必须驶过路肩、减速带或类似障碍物时，应尽量沿障碍物垂直角度减速慢行。否则，可能会导致轮胎（特别是轮胎侧壁）损坏。

在以下路况下行车时，容易损坏保险杠，请减速并谨慎行驶。

- › 停车场出入口等带台阶的路段。
- › 立体停车场急转弯等陡坡路段。
- › 凹凸路面及有车辙的路段。
- › 坑洼路段。
- › 从平坦路段驶入坡道，或从坡道驶入平坦路段时。

在带有减速带的路面上或沿着路肩停车时。

## 在潮湿、积雪、结冰等易滑路面上行驶

在易滑路面上紧急制动、急加速、急打方向盘时，轮胎很容易侧滑，造成车辆失控，从而引发意外事故。

寒冷天气里，在桥面及背阴等易结冰的地方行车时，应减速慢行。

## 在积水路面上行驶

在积水路面应小心行驶，避免经过积水量过多的路面。

在积水路面行驶时，动力电池包、电机控制器等电气系统部件可能严重受损。

在积水路面行驶时，制动衬块被淋湿，会减弱制动效能，容易造成意外事故。请反复轻踩制动踏板以加热制动器，直到确认其已恢复正常状态。

## 乘车注意事项

### 禁止在车内走动

乘车时，禁止离开座位或在车内走动。否则，车辆紧急制动时，身体、头部等容易受到碰撞，导致严重受伤。

### 禁止将手或头等部位伸出车窗或天窗

如果将手或头等部位伸出车外，在车辆紧急制动或关闭车窗等时，容易碰到窗框上，导致严重受伤甚至死亡。

### 禁止将儿童抱坐在膝盖上

乘车时，即使您自己系好了安全带，也不要将婴儿或儿童抱在手中或怀中，并且不要用安全带的任何部分围住婴儿或儿童，否则将会在碰撞或紧急制动时导致婴儿或儿童受到严重或致命的伤害。

### 禁止儿童操作车门、车窗及天窗

儿童操作车门、车窗及天窗时，容易夹伤手、头、颈等部位，造成严重人员伤害。

如果在行车中打开车门，容易将儿童甩出车外，造成严重人员伤害，甚至死亡。

请使用儿童锁和车窗锁止开关，以避免儿童因错误操作而发生事故。

## 停放车辆

为保证车辆的性能及动力电池的寿命，车辆应停放在通风、干燥、阴凉、温度适宜的场所。

### 禁止在易燃物周围停放车辆

不要在有大量草或纸屑等易燃物的道路上停车。否则，容易酿成火灾事故。

### 禁止在高温热源的场所停放车辆

不要在有火焰等高温热源的场所内停放车辆。否则，容易引发危险事故。

## 经济驾驶

### 有预见的行驶

与前方行驶的车辆保持适当距离，避免不必要的加速和制动。稳定的车速可提高续航里程。

### 避免不必要的负重

车辆负重和超载行驶，会增大能量消耗。行车前，请将车辆中不必要的物品取出。

## 定期检查轮胎气压

轮胎气压过小会增大滚动阻力，这样会增大能量消耗同时加剧轮胎的磨损。

## 定期维护保养

定期对车辆进行保养，可以保证您的车辆有较长的使用寿命和最佳的经济性。

## 合理使用空调

使用空凋制冷或制热功能，会使您的车辆行驶里程缩短。在动力电池电量较低时，建议减少空调的使用时间，以增加车辆的续航里程。

空调温度不要调得过冷或过热，请设置合适的温度，以减少能量消耗。

不需要使用空调时，请及时关闭。

## 关闭车窗和天窗

打开车窗或天窗会增加风阻，由此增加能量消耗，因此在不需要时请将其关闭。

## 利用惯性带挡滑行

在驶近红灯或在较大坡面上下行时，应该松开加速踏板，让车辆利用惯性带挡滑行。

# 恶劣环境驾驶建议

## 车辆装备

请注意，本手册包含了该车型系列的所有标准装备、国别装备和特殊装备。因此，本手册中所描述的某些装备或功能可能并未装配在您的车辆上或仅在某些市场提供。具体配置信息，请查阅相关销售资料或咨询您购车时的经销商。

## 雾天驾驶

### 开启雾灯

在雾中行车时，应打开雾灯。

### 按喇叭，警告行人和车辆

听到其他车辆的喇叭声时，也应立刻按喇叭回应，示意本车的位置。

### 低速行驶，注意安全

雾天驾驶时，应尽量低速行驶，与前车保持足够的安全车距。

### 请勿在行车中擦除玻璃上的雾气

由于驾驶室的内外温差较大，风窗玻璃的内侧表面常常会蒙上一层薄薄的雾气，影响驾驶员的视线。此时，使用空调除霜功能或将车窗打开一条缝隙，使内外空气温度保持一致，可避免风窗玻璃内侧表面凝结雾气。

如果想擦除风窗玻璃上的雾气，请停车后再擦拭，请勿在行车过程中擦除玻璃上的雾气。

## 雨天驾驶

### 易滑路面谨慎驾驶

雨天行驶时，经常会出现视野差、风窗玻璃结雾、路面打滑等情况，请谨慎驾驶。

在湿滑路面上进行紧急制动、加速、急打方向盘时，轮胎容易打滑，难以控制车辆，容易发生意外事故。

雨天行驶时，轮胎与地面之间容易形成水膜，此时轮胎容易失去抓地力，请减速驾驶。

### 警告

尽量避免在大雨、暴雨天气下行驶。

## 涉水驾驶

### 涉水时的注意事项

- › 涉水行驶前，确认路面积水深度，积水高度请勿超过车身下边缘。如遇积水较多或水深不明情况时，车辆需绕行，禁止强行通过。
- › 分析路况，不要让车辆进入未知区域，这些区域可能存在隐性障碍，如沟渠、检查井等。
- › 当涉水行驶时，保持低速（车速不得超过10公里/小时），且不要停车，也不要切换挡位。
- › 车辆通过路口时，避免前方车辆推起的水浪盖过前格栅。
- › 涉水行驶时，若出现故障导致车辆断电（熄火）不能行驶，此时不要试图再次启动车辆。请立即咨询服务商进行处理。

### 涉水后的检查及保养

车辆安全驶过水面后，立即进行以下操作：

- › 连续轻踩制动踏板几次并检查所有的制动功能是否完好。
- › 检查喇叭。
- › 检查车辆所有照明。



- 请尽快到服务商处进行常规检查。因为车辆在涉水行驶过程中，水可能会进入传动系统零部件内部稀释润滑油，并可能造成系统故障。

## ⚠ 注意

- 涉水行驶仅适用于紧急情况，不能作为常规行驶的一部分。
- 涉水行驶可能损坏电机控制器、动力电池包、传动系统等部件，导致车辆严重损坏。
- 切勿驶过含盐水域、海滩或咸水区域，因盐可能引起车辆锈蚀。如驶过上述区域后，应立即用淡水冲洗所有与盐水接触过的部件。

## 炎热季节驾驶

炎热季节气温高，不利于车辆正常运行和驾驶员身体健康。为保证行车安全，驾驶员应注意以下事项：

### 防止爆胎

车辆轮胎内的气压会随着温度的升高而升高，炎热季节气温高，更容易发生爆胎事故。

如果车辆在行驶过程中发生爆胎，应紧握方向盘，轻踩制动踏板减速，避免紧急制动或急打方向盘。否则，易使车辆失控。

### 防止中暑

炎热季节日照强、气温高，易发生中暑。应保持驾驶室内通风良好，禁止疲劳驾驶。

## ⚠ 警告

禁止将无人看管的儿童锁在车内。

- 如果在炎热季节将儿童单独留在车内，很容易造成中暑或脱水，导致人员伤亡甚至死亡。
- 如果将儿童单独留在车内，万一玩弄火柴、打火机等物品，很容易酿成车辆火灾事故。

## ⚠ 注意

禁止将打火机、喷雾罐、碳酸饮料罐、眼镜等放在车内。

- 由于车内温度很高，如果打火机、喷雾罐中气体泄漏或罐体破裂，容易酿成车辆火灾事故。
- 如果碳酸饮料罐破裂，饮料接触到电气部件时，很容易引起短路现象。
- 由于车内温度很高，容易使树脂镜片或眼镜变形，造成龟裂。

## 寒冷季节驾驶

寒冷季节时，车辆可能积雪或结冰，车门把手、车窗、后视镜和雨刮器等活动零件可能会被冻住。为保护车辆不被冻坏和正常使用，请遵循以下建议，可确保在寒冷季节下可以为您提供尽可能理想的驾乘体验。

### 驾驶前准备

寒冷季节来临前或是驾车去往寒冷地区时，请做好以下准备工作：

- 检查确认车窗洗涤液适合当地气温，以防止洗涤液冻结造成车辆损坏。（▷ 第 202 页）
- 检查确认冷却液型号，请使用本车规定型号的冷却液，以保证其具有良好的防冻保护作用。（▷ 第 202 页）

# 恶劣环境驾驶建议

- › 寒冷季节蓄电池性能降低，请联系服务商进行蓄电池检查，确保有充足的电量启动车辆。
- › 根据行驶路况的不同，可提前准备紧急用品，如信号闪光灯、除雪铲、车窗刮刀、跨接电缆等。

可通过以下方法，获得更舒适的驾乘体验：

- › 提前启动车辆，开启空调、座椅加热等功能，让车内环境更舒适。（▷ 第 55 页）  
如果车辆具备远程控制功能，可尝试通过手机 APP 进行操作。
- › 开启插枪保温/保凉功能。当慢充结束后，动力电池温度会保持在最佳工作范围内，可改善续航里程。（▷ 第 34 页）
- › 停车后注意清除车门把手积雪和水渍，防止结冰使其冻结。
- › 寒冷季节路面可能积雪或结冰，为提升车辆通过性，减少车辆侧滑，可联系服务商更换安装冬季轮胎或轮胎防滑链。

## 冬季轮胎

在寒冷季节温度较低时，由于标准轮胎的特殊特性（轮胎宽度、橡胶成分及花纹类型等），轮胎弹性降低，进而削弱牵引力和制动力，并伴随胎噪增大问题，严重时甚至会导致标准轮胎产生裂纹及异常磨损等永久性损坏。在寒冷季节温度低于 7°C 时，建议使用冬季轮胎。冬季轮胎可大大改善车辆的操纵稳定性，还可提高车辆的制动响应性，缩短制动距离。

### 提示

带有 M+S 标记的全天候轮胎，虽然有较好的寒冷季节性能，但通常情况下仍不能达到冬季轮胎的性能，冰雪或结冰路面行驶时，仍需更换冬季轮胎。

### 警告

冬季轮胎虽可改善汽车的冬季行驶性能，但切勿冒险行驶，仍须谨慎！

- › 务必根据能见度、天气状况、道路和交通状况调整车速和驾驶方式。
- › 行驶时，切勿超过所装冬季轮胎上标明的车速和载荷等级限制。

### 注意

冬季轮胎的花纹磨损严重时，将在很大程度上丧失其在寒冷季节的适用性。如果冬季轮胎已经老化，那么即使轮胎花纹磨损不明显，也会在很大程度上丧失其在寒冷季节的适用性。冬季轮胎的具体更换标准，请向经销商进行咨询。

### 冬季轮胎使用须知：

- › 必须遵守所在国的相关法规。
- › 必须四个车轮同时安装冬季轮胎。
- › 必须使用与标准轮胎尺寸相同的冬季轮胎。
- › 必须使用型号、尺寸（滚动周长）及花纹类型相同的冬季轮胎。
- › 冬季轮胎仅可在寒冷季节使用。
- › 请务必遵守冬季轮胎所允许的各种最高限制要求（如最高车速、最大载荷等），否则可能导致轮胎损坏，引发交通事故。
- › 不能颠倒轮胎的旋转方向。

## 轮胎防滑链

轮胎防滑链的使用取决于不同国家或地区的现行标准，安装轮胎防滑链必须遵守当地的法规。

轮胎防滑链只能安装在驱动轮上，不要单轮使用。安装时，请遵守轮胎防滑链制造商提供的说明并尽量紧固。

### ⚠ 注意

安装轮胎防滑链时，请遵守以下注意事项：

- › 轮胎防滑链的尺寸不合适或安装不当会损坏车辆制动管路、悬架、车身和轮胎等，应选择合适的轮胎防滑链并确保正确安装。
- › 安装轮胎防滑链时，应将车辆停放在远离交通的平坦地面上，打开危险警告灯，并在车辆后方放置三角警告牌。
- › 安装轮胎防滑链前，必须将电源模式切换至 OFF 模式并施加驻车制动。
- › 禁止在应急车轮上安装轮胎防滑链。
- › 禁止在胎压不足的情况下安装轮胎防滑链。
- › 当使用轮胎防滑链时，小心不要损坏铝合金轮辋。

### ⚠ 警告

驾驶装有轮胎防滑链的车辆时，请遵守以下注意事项：

- › 安装轮胎防滑链后，行驶车速切勿高于 40 公里/小时或轮胎防滑链生产厂商建议的最高车速要求，以二者中较低的车速为准。

- › 安装轮胎防滑链后，在驾车行驶 0.5 到 1.0 公里的路程后，一定要检查轮胎防滑链是否正确安装，以确保安全。如果轮胎防滑链松动，需重新紧固或重新安装轮胎防滑链。
- › 安装轮胎防滑链后，可能会对车辆控制有不利影响，应尽可能避免急加速、急转向和紧急制动等操作，否则可能发生意外事故。
- › 车辆行驶过程中，若您听到轮胎防滑链敲击车身或底盘，应尽快停车检查并重新紧固。如果还是有声音，降低速度，直到不再发出声音为止。
- › 避免在颠簸路面或坑洼道路上行驶。
- › 进入弯道前应充分减速，以确保能控制车辆。
- › 在无积雪的路面上要尽快拆下轮胎防滑链，否则不仅会影响行驶性能，还会严重损毁轮胎。

## 驾驶要领

寒冷季节，请谨慎驾驶，注意路面积雪、结冰情况。

- › 在积雪路面行驶时，积雪可能附着在车挡泥板上，应及时检查并清理，否则可能造成转向困难或转向角度变小。
- › 若前后挡风玻璃、后视镜有积雪遮挡视线，应及时清理。同时，您可通过除霜功能改善驾驶视野。
- › 避免紧急制动、急加速、急打方向盘，否则，轮胎很容易侧滑，造成车辆失控，从而引发意外事故。

## 车辆装备

请注意，本手册包含了该车型系列的所有标准装备、国别装备和特殊装备。因此，本手册中所描述的某些装备或功能可能并未装配在您的车辆上或仅在某些市场提供。具体配置信息，请查阅相关销售资料或咨询您购车时的经销商。

## 轮胎

使用新轮胎行车的前 500 公里应特别小心。

新轮胎在开始使用时，尚无最佳附着能力，所以必须进行磨合。

## 制动摩擦片

新制动摩擦片在车辆行驶的前 400 公里内，还没有达到最佳的制动效果。

新制动摩擦片必须先“磨一磨”，才能达到最佳的摩擦力。如果感觉车辆制动力不足，可用力踩制动踏板使制动力提高。

在磨合期间，应避免对制动器加以特别的负荷。例如紧急制动，特别是在车速很高，以及坡路行驶时的紧急制动。

### 注意

- › 制动摩擦片和制动盘会发生不同程度的磨损，磨损情况在很大程度上取决于使用条件和驾驶方式。
- › 受车速、制动力和环境条件（如温度、湿度）影响，制动时可能发出噪音，这是正常现象。

## 车辆装备

请注意，本手册包含了该车型系列的所有标准装备、国别装备和特殊装备。因此，本手册中所描述的某些装备或功能可能并未装配在您的车辆上或仅在某些市场提供。具体配置信息，请查阅相关销售资料或咨询您购车时的经销商。

## 关于动力电池回收

### 回收处置范围

- › 经使用后剩余容量及充放电性能无法保障车辆正常行驶或因其他原因拆卸后不再使用的动力电池。
- › 报废车辆上的动力电池。

### 回收处置流程

1. 动力电池需要回收时，请联系服务商。
2. 服务商负责将动力电池从车辆上拆下并妥善存放（动力电池包应存放在常温、干燥的环境下，远离易燃物品、热源、水源等危险。避免磕碰、挤压、踩踏、倒置、叠放动力电池包等行为），然后联系动力电池回收合作厂家进行回收处理。
3. 动力电池回收合作厂家负责动力电池包装、运输、处置过程中的安全、环保问题，并保证其过程的合法性。

### 回收服务网点

关于动力电池回收服务网点信息，可使用电脑登录官网进行查询：

[www.gwm.com.cn/electrokinetic.html](http://www.gwm.com.cn/electrokinetic.html)

### 警告

- › 切勿出售、转让或改装动力电池。  
如果在本车外使用动力电池或以任何方式对其进行改装，可能会发生触电、发热、冒烟、电解液泄漏和爆炸等事故。
- › 请勿自行处理动力电池。否则会对环境造成危害，还可能发生电击事故。
- › 为保证您的安全，在任何情况下，您都不应该打开或改装动力电池包。如需维修、拆卸、更换和报废动力电池时，应交由服务商进行处理。

## 关于纯电动车辆

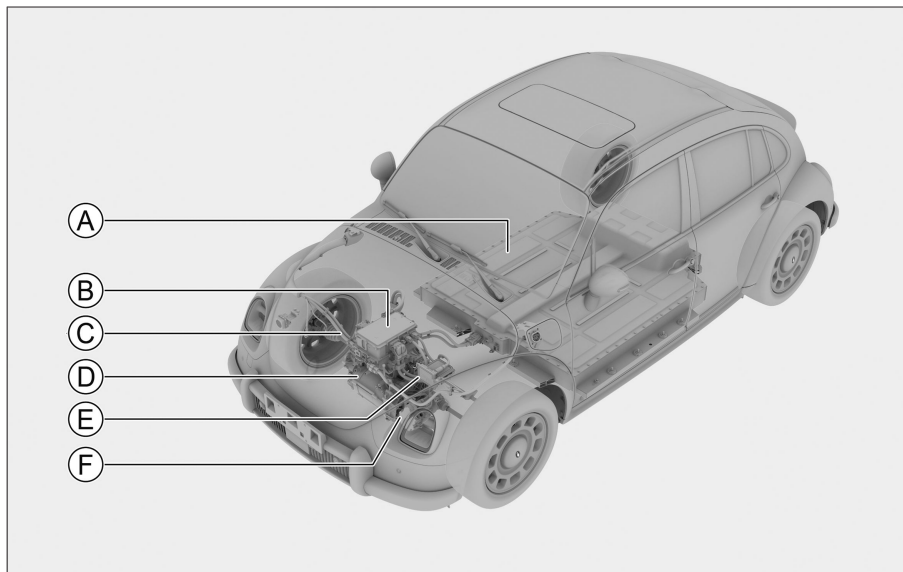

731429029B62

- Ⓐ 动力电池
- Ⓑ 充电机
- Ⓒ 高压线束
- Ⓓ 驱动电机
- Ⓔ 空调加热器
- Ⓕ 空调压缩机

本车为纯电动车辆，采用高压动力电池作为储能介质，为保证您的用车安全以及延长电池的使用寿命，请务必熟悉纯电动车辆的特点，并谨慎驾驶。

### ⚠ 警告

- › 禁止触摸、拆卸或更换车辆上带有 ⚠ 高压警示标识的零部件、橙色电缆及其连接器，以防止高压电击。
- › 车辆启动后，动力系统会很烫，要小心高电压和高温，并始终遵守车辆安全警示标贴上的说明。

### ⚠ 注意

- › -10~40°C 为动力电池工作最佳温度范围，不建议将车辆持续暴露在高温或极低的温度环境中超过 24 小时，否则可能会降低动力电池性能。
- › 动力电池温度过高或过低时，能量回收和输出功率会下降，极端状况下可能会切断高压回路，使动力电池停止工作。

- › 动力电池包内部有电池及高压控制回路，液体进入动力电池包内可能导致短路、漏电、腐蚀采集线路与电池连接回路，因此要确保动力电池包不被各种液体浸泡。
- › 由于驾驶习惯（如频繁加、减速）、路况（如长坡）、气温（如低温）和用电设备（如空调）开启与否等不同，续航里程可能会有所波动。
- › 动力电池受化学特性影响，电池容量存在自然衰减现象。因此，对于已使用一段时间的车辆，其续航里程会有所减少。

## 电池热失效报警

当车辆电池管理系统检测到电池包中电池热失控后，电池会自动切断电源。并且仪表会进行相应的报警提示，此时，请尽快远离车辆，并请求道路救援。

## 关于能量回收

该功能主要作用是将车辆制动或滑行过程中的一部分动能，转化为动力电池电能，从而延长车辆的续航里程。

通过多媒体显示屏【车控车设】→【驾驶】界面，可以设置能量回收等级。

### 警告

- › 由能量回收引起的车速降低不能替代常规制动，减速与停车时，需踩下制动踏板。
- › 行驶过程中，车辆不进行能量回收时，应始终做好制动准备。因车辆无能量回收时，电动驱动系统无制动效果。避免车辆继续向前滑行产生不必要的危险。

### 提示

- › 受驾驶模式影响，部分驾驶模式下能量回收强度不可调。
- › 当能量回收功能激活，使车辆减速明显时，制动灯可能会点亮。

### 提示

车辆处于以下情况，不会进行能量回收：

- › 当车辆处于 N 挡或 R 挡时。
- › 当动力电池满电时。
- › 当动力电池温度过高或过低时。
- › 当驱动电机温度过高时。

## 电池安全开关

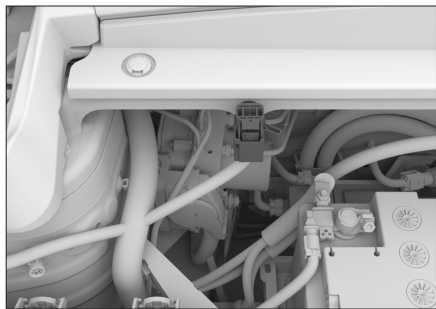

DA0FB87B0D8D

电池安全开关位于机舱内，打开机舱盖即可以看到，用于断开或连接高压系统动力电源。

### 警告

切勿试图操作机舱内的电池安全开关，电池安全开关仅在维修车辆和进行与高压相关的操作时使用。

## 紧急切断点

紧急切断点是一段贴有紧急切断标识的低压线束，位于行李区。打开后背门，取出行李区盖板，拆下工具托盘后才可看到。在紧急情况下，为保证人员安全和顺利实施紧急救援，可剪断此线束。



FAC88427EA1E

### 提示

因车型配置不同，紧急切断点线束布置有所不同，具体请以实车为准。

紧急切断点线束全部缠绕着胶带，且粘贴有紧急切断标识。

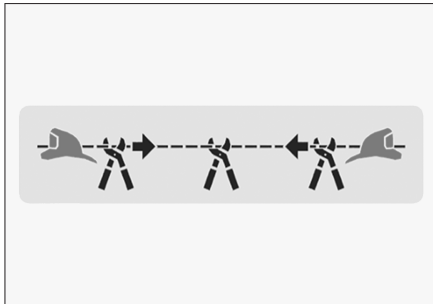

DD512F2B9979

紧急切断时，需要在低压线束上有效范围内间隔剪断 2~3 次，仅剪断一次线束容易造成线束二次重连，导致严重人员伤害。

## 车辆诊断维修模式

车辆诊断维修模式仅用于车辆维修时使用。诊断维修模式开启后车辆高压系统下电，车辆无法进入行驶状态且无法对车辆进行充电。

挡位处于 P/N 挡时，通过多媒体显示屏【车控车设】→【其他】→【车辆维修】界面可以开启车辆诊断维修模式。

电源模式切换至 OFF 模式后退出车辆诊断维修模式。

### 警告

- › 插枪充电时禁止开启车辆诊断维修模式。
- › 车辆诊断维修模式仅限于车辆维修时使用，非专业维修人员，请勿开启此模式。



## 高压警示标识

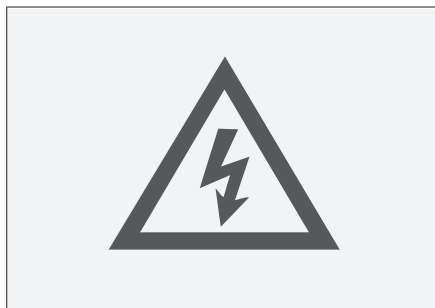

0E59F636B839

该标识位于充电口盖上，用于提示您该部件内部为高压电，禁止擅自拆卸、维修或更换，请注意相关事项。否则，可能会有触电的危险。



D12A82022FAF

该标识位于高压零部件上，用于提示您：

- › 该部件内部为高压电。
- › 禁止擅自拆卸、维修或更换，请注意相关事项。
- › 切勿触碰高压零部件，否则，可能会有触电的危险。

### ⚠ 警告

车辆上所有粘贴高压警示标识的部位只能由专业人员进行操作。

任何人员严禁使用手指、工具、饰品或其他金属物品靠近或接触粘贴高压警示标识的部位。

动力电池包内泄露或逸出的气体可能有毒或易燃，发生意外时请远离车辆，以免造成人员伤亡甚至死亡。

## 动力电池包警示标贴



753C6CFF8CF9

该标贴位于车辆底部的动力电池包上，用于提示您内部为高压电，请注意相关事项。否则，可能会有触电的危险。

## 车辆装备

请注意，本手册包含了该车型系列的所有标准装备、国别装备和特殊装备。因此，本手册中所描述的某些装备或功能可能并未装配在您的车辆上或仅在某些市场提供。具体配置信息，请查阅相关销售资料或咨询您购车时的经销商。

## 车辆电源

### 电源开启

使用智能钥匙、智能进入系统或蓝牙钥匙成功解锁车门，打开驾驶员侧车门后，电源模式自动切换至 ON 模式，接通所有低压电气部件。

### 车辆启动

当满足以下条件，踩下制动踏板时，车辆启动（仪表中 READY 指示灯点亮）。

- › 携带智能钥匙或已获得蓝牙钥匙。
- › 就座于驾驶员座椅或系好驾驶员侧安全带。
- › 挡位处于 P 挡或 N 挡时。
- › 电子转向解锁成功。

### 紧急启动



0857197DE0F2

若车辆提示【请确认钥匙是否在车内】时（例如：智能钥匙亏电；门护板或后保险杠严重损坏等情况），请将智能钥匙放入副仪表板储物盒内  标识上方，满足车辆启动条件，踩下制动踏板即可。如还无法启动车辆，请立即联系服务商。

### 警告

- › 务必就座于驾驶员座椅后，再进行车辆启动操作。否则，可能会引发意外事故，造成人员严重受伤甚至死亡。
- › 需要稍微移动车辆时，也必须启动车辆。否则，可能引发事故。

### 提示

当仪表提示电子转向解锁失败。此时请根据提示信息转动方向盘，解锁成功后，方可进行车辆启动操作。

### 电源关闭

- › 待车辆停稳后，将挡位切换至 P 挡，所有车门及后背门均已关闭，通过智能钥匙、智能进入系统或已获得蓝牙钥匙成功锁止车门后，电源模式切换至 OFF 模式。
- › 待车辆停稳后，按压  电源关闭按钮，电源模式切换至 OFF 模式。



8013CB4EBC4D

## 紧急关闭

车辆行驶过程中（车速大于 5 公里/小时），当出现紧急情况，例如无法用正常的方法停车时，长按  电源关闭按钮 5 秒可将电源模式切换至 OFF 模式。

### 警告

- › 行驶中将电源模式切换至 OFF 模式，可能引发碰撞或重大人身伤害。
- › 行驶中，非紧急情况请勿强行将电源模式切换至 OFF 模式。

否则，制动器和方向盘的动力辅助将丧失，导致踩下制动踏板时较费力且转动方向盘时较沉重。因此，操作前应尽可能减速。

- › 关闭车辆电源后，当车速高于 2 公里/小时，车辆自动切换至 N 挡。当车速低于 2 公里/小时，车辆自动切换至 P 挡。

# 驻车制动

## 车辆装备

请注意，本手册包含了该车型系列的所有标准装备、国别装备和特殊装备。因此，本手册中所描述的某些装备或功能可能并未装配在您的车辆上或仅在某些市场提供。具体配置信息，请查阅相关销售资料或咨询您购车时的经销商。

## 安全提示

### 警告

- 在坡度过大的路面停车容易导致意外事故，请安全驾驶，避免冒险停车。
- 当坡度过大时，驻车制动系统将不能完全制动，此时需要踩下制动踏板来防止溜车。

## 电动驻车制动

### 开关位置

【电子驻车】及【自动驻车】开关位于多媒体显示屏【车控车设】→【驾驶】界面。

### 施加驻车制动

施加电子驻车制动（EPB）后，组合仪表上的 (P) 驻车制动指示灯点亮。

当车速小于 3 公里/小时，通过以下方法可自动施加 EPB。

- 关闭车辆电源时。
- 将挡位切换至 P 挡。

电源模式处于 ON 模式，踩下制动踏板使车辆静止，挡位处于非 P 挡时，触摸多媒体显示屏上【电子驻车】下方的【夹紧】按钮，可手动施加 EPB。

## 紧急制动



F7B26A5D3029

紧急情况下，按压 P 挡按钮并保持住，即可使用 EPB 系统制动车辆。

- 当车速大于等于 3 公里/小时，组合仪表上的 (P) 驻车制动指示灯点亮，并伴有声音报警提示。
- 当车速小于 3 公里/小时，组合仪表上的 (P) 驻车制动指示灯点亮。

### 警告

只有在遇到紧急情况（如制动踏板受到阻塞）时，才可使用紧急制动功能。

## 释放电子驻车

关闭驾驶员侧车门并系好驾驶员安全带，启动车辆，切换挡位，此时系统自动释放 EPB。

### 注意

- 下坡行驶时，当系统自动释放 EPB 后，请随时准备踩下制动踏板，以免出现溜车风险。
- 上坡行驶时，需适当踩下加速踏板，增加动力输出才能使 EPB 自动释放进而完成车辆起步。

电源模式处于 ON 模式时，踩下制动踏板，挡位处于非 P 挡时，触摸多媒体显示屏上【电子驻车】下方的【释放】按钮，可手动释放 EPB。

## 提示

挡位处于 P 挡时，无法释放电子驻车。

释放 EPB 后，组合仪表上的 (P) 驻车制动指示灯熄灭。

## 自动驻车

当车辆在坡上、遇见红灯或行驶走走停停时，自动驻车 (AVH) 可使驾驶员无需长时间踩下制动踏板或频繁施加 EPB。使驾驶员驾车更舒适，还能降低车辆溜车的风险。关闭驾驶员侧车门且系好驾驶员安全带，启动车辆后，触摸多媒体显示屏上【自动驻车】开关，可以开启或关闭 AVH。

### 使用方法

1. 开启 AVH。此时，AVH 功能处于准备状态，组合仪表上的 (AVH) 自动驻车指示灯显示为黄色。
2. 踩下制动踏板使车辆静止，车辆将自动施加 AVH。此时，AVH 处于工作状态，组合仪表上的 (AVH) 自动驻车指示灯显示为绿色。
3. 挡位处于 D 挡或 R 挡时，踩下加速踏板，AVH 自动解除。  
若长时间未踩下加速踏板，AVH 关闭，车辆自动切换为 EPB 施加制动力。

以下情况将强制退出 AVH：

- › 松开驾驶员安全带。
- › 打开驾驶员侧车门。
- › 关闭车辆电源。

- › 工作超过 3 分钟后。

## 注意

在自动洗车、拖车等情况下，请关闭 AVH。

# 换挡操作

## 车辆装备

请注意，本手册包含了该车型系列的所有标准装备、国别装备和特殊装备。因此，本手册中所描述的某些装备或功能可能并未装配在您的车辆上或仅在某些市场提供。具体配置信息，请查阅相关销售资料或咨询您购车时的经销商。

## 挡位介绍

### 驻车挡 (P)

P 挡用于辅助驻车。在 P 挡时，车辆自动施加电子驻车，可防止溜车。

### 倒挡 (R)

R 挡用于倒车。

### 空挡 (N)

N 挡是无动力挡位，变速系统处于不传递动力状态，启动车辆或停车时使用。

#### 警告

- 在 N 挡临时停车时，请务必施加驻车制动或踩下制动踏板。否则，车辆可能溜车并引发事故。
- 禁止车辆空挡滑行，否则有发生事故的风险。

### 自动模式 (D)

向前行驶时，使用 D 挡。

## 换挡方法

车辆启动后，可进行正常的换挡操作。车辆起步前应一直踩下制动踏板，否则在处于行驶挡位的情况下车辆会自行移动。

#### 警告

为避免损坏车辆或发生事故，必须在车辆完全停止后，再切换挡位。

#### 提示

- 换挡操作完成后，请确认已挂入正确挡位。
- 当车速低于 2 公里/小时，打开驾驶员侧车门，松开驾驶员侧安全带时，车辆自动切换至 P 挡。

## 切换 P 挡



F7B26A5D3029

车辆静止时，按压 P 挡按钮。

## 切换 D、R、N 挡

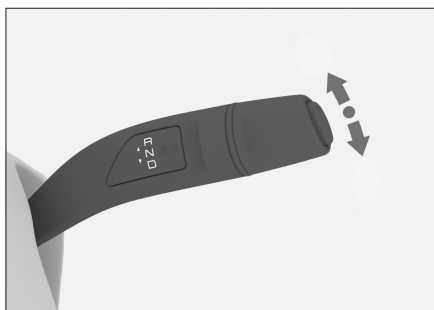

6E227230331F

向上或向下拨动换挡拨杆 1 格或 2 格，可切换不同挡位，松开换挡拨杆后将自动回位。仪表上会显示对应的挡位。

- › 退出 P 挡，需踩下制动踏板后，再拨动换挡拨杆。
- › 由 P 挡（或 N 挡）切换至 D 挡（或 R 挡），需踩下制动踏板后，再向下（或向上）拨动换挡拨杆 2 格。
- › 由 D 挡（或 R 挡）切换至 N 挡，向上（或向下）拨动换挡杆 1 格，并短暂停留，才可以进行切换。

## **i** 提示

- › 操作完成后换挡拨杆将自动回位。
- › 已选择的挡位会在仪表信息中心显示。

## 蠕行功能

车辆启动后（READY 指示灯点亮），切换至行驶挡位，释放驻车制动并松开制动踏板，此时不需要踩下加速踏板，车辆可以缓慢蠕行。

## 起步

### 正常起步

1. 关闭所有车门，系好安全带，并确认已施加驻车制动。
2. 踩下制动踏板，启动车辆（READY 可行驶状态指示灯点亮）。
3. 将挡位切换至 D 挡。
4. 松开制动踏板，然后轻轻踩下加速踏板以使车辆加速。

## **i** 提示

当车辆起步时，自动驶离功能将自动释放驻车制动。

## 停车

1. 松开加速踏板后，踩下制动踏板。

2. 待车辆停稳后，将挡位切换至 P 挡。
3. 施加驻车制动。

## **i** 提示

当解开驾驶员侧安全带，并打开驾驶员侧车门时，车辆也可自动施加驻车制动。

4. 松开制动踏板。

## **!** 注意

- › 在坡道上需要暂时停车时，必须踩下制动踏板或施加驻车制动，禁止使用加速踏板或蠕行功能保持车辆不溜车。
- › 在坡道上停车时，如有必要请抵住车轮，防止溜车。

## 车辆装备

请注意，本手册包含了该车型系列的所有标准装备、国别装备和特殊装备。因此，本手册中所描述的某些装备或功能可能并未装配在您的车辆上或仅在某些市场提供。具体配置信息，请查阅相关销售资料或咨询您购车时的经销商。

## 驾驶模式切换方法

通过多媒体显示屏【车控车设】→【常用】或【车控车设】→【驾驶】界面，可以设置驾驶模式。

【标准模式】：车辆依据当前驾驶工况，整车动力性和经济性，选择最佳的行驶方式。

【经济模式】：提供最佳的能耗经济性，以能耗和舒适性为首要目标，适合中低速行驶路况。

【运动模式】：拥有强劲的动力响应能力，以应对高速和超车工况的驾驶需要，带来更高级别的驾乘感受。

【女神模式】：加速踏板灵敏度自动切换为温和，转向助力模式自动切换为轻便，能量回收等级自动切换为弱。通过女神模式设置界面可以对以下功能进行选择开启：

- › 自动除雾功能。
- › 大灯自动模式。
- › 雨天雨刮自动开启。

### **i** 提示

- › 需在切换女神模式之前进行女神模式设置，否则，无法实现功能联动。

- › 如果您使用的女神模式开启了雨天雨刮自动开启功能，在洗车之前请先切换至其他驾驶模式。否则，洗车过程中雨刮可能会意外刮刷。

【个性化驾驶模式】：开启个性化驾驶模式后，根据需要可自行设置以下项目。

### › 方向盘助力模式

可以设置方向盘助力模式为轻便、舒适或运动。

### › 个性化蠕行

可以开启或关闭个性化蠕行功能。功能开启后，车辆启动（READY 指示灯点亮），切换至行驶挡位，释放驻车制动并松开制动踏板，此时不需要踩下加速踏板，车辆可以缓慢行驶。

### › 车速限制

设置最高限制车速。

### › 加速踏板灵敏度

设置加速踏板灵敏度。

### › 能量回收强度

设置能量回收强度百分比。

## 单踏板模式

通过多媒体显示屏【车控车设】→【驾驶】界面，可以开启或关闭单踏板模式。

### **i** 提示

- › 在车辆行驶过程中，不建议执行单踏板驾驶模式的开启或关闭操作。
- › 日常行驶时，保持平稳的加速或减速，有助于提高车辆续航里程。



单踏板驾驶模式下，驾驶员只需踩下、抬起和完全松开加速踏板，实现车辆的加速、滑行、减速至完全停车。满足各种正常的驾驶需求，操作灵活、方便，可显著提升续航里程。

#### 警告

- › 单踏板驾驶模式引起的车速降低不能完全代替常规制动，如遇紧急情况请及时踩下制动踏板。
- › 通过单踏板驾驶模式使车辆停止后，严禁驾驶员在无任何操作的情况下离开车辆。
- › 单踏板驾驶模式不能用于长时间停车，长时间停车时请将挡位切换至 P 挡。
- › 冰雪或湿滑路面条件下，不建议使用单踏板驾驶模式。

#### 使用方法

开启单踏板驾驶模式后，挡位处于 D 挡时，可以通过踩下、抬起和完全松开加速踏板，实现加速、滑行、减速至完全停车操作。

以下情况可能会导致单踏板驾驶模式关闭或不起作用：

- › 当动力电池电量过高或过低时。
- › 当动力电池温度过高或过低时。
- › 当驱动电机温度过高时。
- › ESP 功能激活时。
- › 切换至其他驾驶模式时。

通过单踏板驾驶模式实现车辆完全停车后，以下操作将使车辆进入蠕行状态：

- › 挡位切换至 R 挡。

- › 关闭单踏板驾驶模式，退出 D 挡后重新挂入 D 挡。
- › 关闭单踏板驾驶模式，踩下加速踏板或制动踏板后松开。

#### 注意

- › 单踏板驾驶模式通过调用能量回收实现车辆减速停车。车辆可在大部分铺装路面上实现停车，但减速效果会受坡度及车辆载荷影响，驾驶员应始终做好制动准备。
- › 当动力电池电量较高时开启单踏板驾驶模式，仪表会提示电量高，单踏板功能受限。同时，车辆的减速效果会受到一定影响，驾驶员应始终做好制动准备。
- › 当坡度过大或车辆存在故障时，请及时踩下制动踏板，防止溜车。

#### 提示

当使用单踏板驾驶模式实现车辆减速停车后，几秒钟后会自动施加 EPB。

# 声音提示系统

## 车辆装备

请注意，本手册包含了该车型系列的所有标准装备、国别装备和特殊装备。因此，本手册中所描述的某些装备或功能可能并未装配在您的车辆上或仅在某些市场提供。具体配置信息，请查阅相关销售资料或咨询您购车时的经销商。

## 声音提示系统使用方法

每次启动车辆，声音提示系统（VSG）默认开启。

通过多媒体显示屏【车控车设】→【驾驶】→【车外低速模拟音】可以设置声音提示系统的开关和选择提示音。

系统开启后，前行车速不高于 30 公里/小时或倒车时，系统会发出提示音。

### 警告

在有行人可能出现的地点，请勿关闭声音提示系统。否则，行人听不到声音提示系统的提示音，没有注意到有车辆接近，可能会引发交通事故，造成人员严重伤害，甚至死亡。

2

驾驶

## 车辆装备

请注意，本手册包含了该车型系列的所有标准装备、国别装备和特殊装备。因此，本手册中所描述的某些装备或功能可能并未装配在您的车辆上或仅在某些市场提供。具体配置信息，请查阅相关销售资料或咨询您购车时的经销商。

## 方向盘助力模式切换方法

单独切换：开门上电后，通过多媒体显示屏【车控车设】→【常用】或【车控车设】→【驾驶】界面，可切换方向盘助力模式。

联动切换：在切换驾驶模式时，方向盘助力模式也会联动切换：

驾驶模式	方向盘助力模式
经济模式	轻便
标准模式	舒适
运动模式	运动
女神模式	轻便
单踏板模式	舒适

### **i** 提示

切换方向盘助力模式时，需满足以下条件：

- › 电动转向助力系统工作正常。
- › 车速低于 125 公里/小时。
- › 未执行明显转向操作。

### 轻便

增加转向助力，转向较为轻松，适用于市区等交通拥挤的驾驶环境。

### 舒适

适用于一般驾驶习惯。

## 运动

减小转向助力，增加方向盘回馈，建议在高速度、雨雪等情况下使用。

# 泊车辅助系统

## 车辆装备

请注意，本手册包含了该车型系列的所有标准装备、国别装备和特殊装备。因此，本手册中所描述的某些装备或功能可能并未装配在您的车辆上或仅在某些市场提供。具体配置信息，请查阅相关销售资料或咨询您购车时的经销商。

## 泊车辅助系统传感器

泊车辅助系统通过摄像头和雷达探测车辆周围的交通情况，并根据探测结果辅助驾驶员采取相应的措施，以提升泊车时的安全性和舒适性。

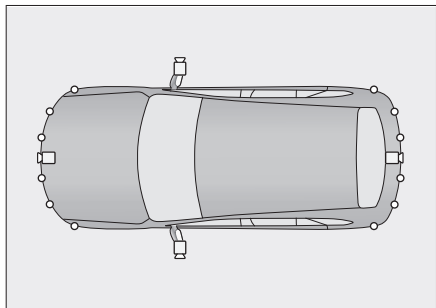

F3BF476BBA5F

图示	说明	位置
	摄像头	前后保险杠上； 左右外后视镜上。
	超声波雷达	前后保险杠上； 前后轮罩上。

### **i** 提示

因车型配置不同，传感器类型及数量可能有所差异，请以实车为准。

### **!** 警告

- › 泊车辅助系统仅是一种辅助工具，不能代替驾驶员对外界情况的判断。在任何情况下，驾驶员都应该对车辆的安全性负责，并在泊车或类似操作时，随时观察车辆周边情况。
- › 泊车辅助系统存在盲点，可能探测不到某些区域的障碍物。因此，在泊车或类似操作时，请务必确保车辆附近没有儿童或动物。

### **!** 注意

- › 倒车时，应确认后背门已完全关闭。
- › 禁止敲击摄像头、雷达。
- › 不可用高压水枪正对摄像头、雷达进行冲洗。否则，可能会造成系统故障或引起火灾等。
- › 禁止使用具有磨损性或尖锐的物体清洁摄像头、雷达，请用软布擦拭或用水（低水压）清洗，将摄像头或雷达表面洗干净。

### **i** 提示

泊车系统工作时，受雷达特性影响，以下情况下可能造成泊车系统对障碍物识别效果下降或不识别，导致车辆损坏，包括但不限于：

- › 处于雷达探测盲区的物体，例如较矮小的物体、保险杠下的物体、离车辆太近或太远的物体。
- › 无法探测到的悬空物体，例如消防箱、车辆后备胎、货车车尾。

- › 周围有同频率的超声波杂音，例如：金属声、高压气体排放声、车辆喇叭正对传感器鸣叫时。
- › 障碍物是铁丝网、篱笆、细柱、绳索、购物车、两轮车等细小无法反射有效声波的物体。
- › 障碍物是雪、棉质或表面易吸收声波的物质时。
- › 障碍物为表面不反射探测信号的物体和穿此类衣服的人员时。
- › 障碍为锥状物体或表面倾斜物体时。
- › 障碍为墙角、车辆尾部等直角类物体。
- › 在草地或崎岖不平的路面。
- › 当牌照弯曲、翘起或安装了较大的牌照装饰架时。
- › 雷达受损、错位或被异物遮挡（例如隐形车膜）。
- › 为保证系统正常工作，必须使传感器保持清洁，无积雪和冰等覆盖物。

### **i** 提示

摄像头同样存在一定局限性，以下情况可能影响泊车系统的正常工作，包括但不限于：

- › 左右后视镜或车头车尾摄像头受损，导致摄像头不能工作或错位。
- › 摄像头污损或被遮挡。
- › 环境亮度过亮，例如摄像头被阳光直射。
- › 环境亮度过暗，例如无灯光照射的地库或夜晚。
- › 环境亮度变化较大，不一致，例如斑驳的树影下、反光的地坪漆车位。

- › 车位线不清晰或车位线与车位颜色对比不明显，例如地砖/草砖车位。
- › 非常规的车位，例如前后宽度不一致的梯形车位或停车楼的弧形车位。
- › 车位旁存在圆形、方形柱子。
- › 障碍物局部侵入或紧贴车位。
- › 系统可能无法判断并排除有禁停标线、锥桶、限停牌、地锁的车位或者专用车位。
- › 系统可能无法排除车位内有障碍物的车位，例如自行车、三轮车、低矮杂物、砖头等。

# 泊车辅助系统

## 泊车设置

通过多媒体显示屏【车控车设】→【泊车设置】界面，可对泊车辅助系统相关功能进行设置，具体设置项目请以实车为准。



836AD166E431

### ▶ 【前雷达自动开启】

可以开启或关闭前雷达自动激活功能。

功能开启后，若前行车速低于 10 公里/小时且探测范围内探测到障碍物时，前雷达及影像系统自动开启进行预警。数秒内若障碍物距离未发生变化、障碍物远离或车辆施加驻车制动，系统自动关闭。

### ▶ 【低速紧急制动】

可以开启或关闭低速紧急制动功能。

功能开启后，车辆在低速行车过程中，影像界面上的  低速紧急制动功能指示灯点亮并显示为绿色，表示功能正常激活。此时如果探测到障碍物，并判断存在碰撞风险时，系统自动紧急制动以降低发生碰撞的风险，此时指示灯显示为红色。

## ⚠ 注意

- ▶ 该功能仅是一种辅助功能，无法保证所有情况下都能避免碰撞。请时刻注意周边环境，谨慎驾驶车辆。
- ▶ 低速紧急制动功能只针对车辆宽度范围内的前方或者后方的障碍物进行识别，处于范围外（比如两侧）的障碍物无法触发此功能。
- ▶ 在复杂路况下（如越野路况或比较狭窄的通道等），请关闭低速紧急制动功能。否则，系统可能会进行不必要的制动。

### ▶ 【SDW 侧翼保护】

可以开启或关闭侧翼保护功能。

功能开启后，当车身左右两侧的传感器识别到障碍物，系统通过画面和声音报警提示驾驶员谨慎泊车。

#### › 【转向自动开启】

可以开启或关闭转向自动开启功能。

功能开启后，D 挡时，开启转向灯或转动方向盘一定角度，全景环视影像自动开启。方向盘归位后关闭转向灯或车速超过一定值时，全景环视影像自动关闭。

#### › 【自动开启 360 环视】

可以开启或关闭自动开启 360 环视功能。

功能开启后，首次从非 D 挡切换至 D 挡且车速小于【行车退出环视】设定值时，全景环视影像自动开启。

#### › 【行车退出环视】

可以设置环视退出车速。

车速超过设定值，全景环视影像自动关闭。

#### › 【开启环视】

触摸【开启环视】按钮，可以切换至全景环视影像界面。

## 全景环视影像

### 系统简介

全景环视影像通过四个摄像头摄取车辆周边影像，并将影像信号输送到显示屏进行显示，从而辅助驾驶员安全、轻松地操控车辆，避免碰撞。

### 使用方法

- › 挂入 R 挡，全景环视影像自动开启。
- › 挂入 P 挡，全景环视影像自动关闭。
- › 车速超过设定值，全景环视影像自动关闭。

### 界面介绍

#### **i** 提示

因车型配置不同，影像界面功能布局有所不同，图示仅为示意，具体请以实车为准。

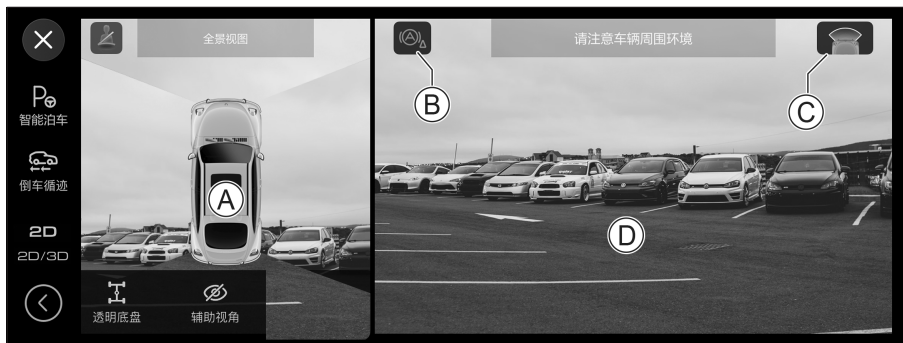

69D312B217E3

## ① 俯视图区域

## ② 低速紧急制动功能指示灯

绿色：表示低速紧急制动功能正常激活。

红色：表示检测到障碍物，执行自动紧急制动。

黄色：表示功能异常。

## ③ 视图标识

2D 视图模式下，指示当前视图的方位。

## ④ 影像区域

✕：触摸此按钮，退出全景环视影像。

【智能泊车】：触摸此按钮，可以开启智能泊车系统。（▷ 第 98 页）

【倒车循迹】：触摸此按钮，可以开启倒车循迹功能。（▷ 第 100 页）

【2D/3D】：可以选择 2D 视图模式或 3D 视图模式。

☺：触摸此按钮，展开全景环视影像系统的辅助功能。

【透明底盘】：可以开启或关闭透明底盘功能。

透明底盘功能开启后，随着车辆行驶，影像界面逐渐显示车辆下方的路面图像。

【辅助视角】：触摸此按钮，影像视角在辅助视角、车轮视角、车辙视角之间切换。

## 视角切换

### 自动视角切换

挂入 D 挡，影像区域自动切换至前视影像；挂入 R 挡，自动切换至后视影像。D 挡时，开启转向灯，影像区域自动切换至相应的视角影像。

### 手动视角切换

车速低于 10 公里/小时，可以手动切换视角。

2D 视图模式下，触摸俯视图车辆周边区域，可以切换至该区域所对应的视角影像。



3D 视图模式下，触摸俯视图区域，俯视图显示多方位按钮。触摸不同方位的按钮，影像区域显示该按钮所对应的视角影像。

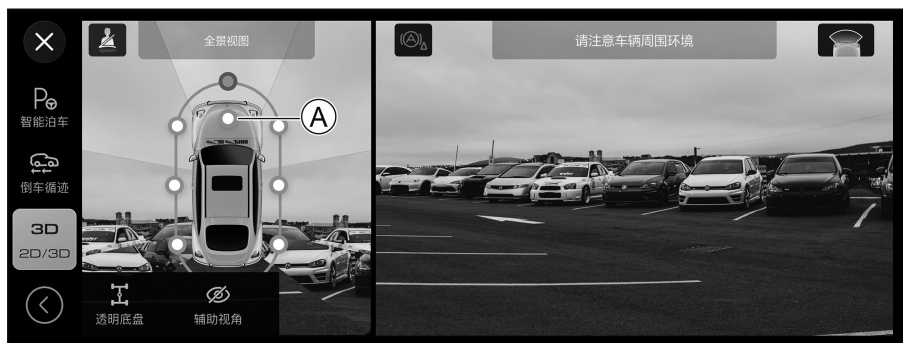

B3AF4559C647

## ① 机舱透明视角按钮

触摸机舱透明视角按钮后，随着车辆行驶，影像界面逐渐显示机舱下方的路面图像。

# 泊车辅助系统

## 防撞雷达

### 系统简介

防撞雷达是一种雷达探测装置。在泊车时，通过传感器检测车辆的前方和后方是否有障碍物以及障碍物距离的远近，并用声音提示，从而辅助驾驶员安全、轻松地泊车。

### 使用方法

防撞雷达与全景环视影像同时开启与关闭。

#### 注意

车速超过 15 公里/小时，防撞雷达关闭。

### 探测范围及报警方式

传感器位置	探测范围 [米]
前部侧边	0.6
前部中央	1.0
后部侧边	0.6
后部中央	1.5

开启防撞雷达后，如果传感器在探测范围内探测到障碍物，就会开始报警。

随着车辆与障碍物距离的缩短，报警声音的频率将逐渐升高，当车辆即将与障碍物发生碰撞时长鸣报警，此时不得再继续行车，以避免发生碰撞。

#### 提示

因车型配置不同，部分车型未配备前部雷达，具体请以实车为准。

## 智能泊车系统

### 系统简介

智能泊车系统基于全景环视影像和防撞雷达系统，通过雷达传感器和摄像头检测车辆周边障碍物、车位线等信息识别合适的停车位并自动控制车辆完成转向、换挡、制动操作。驾驶员只需按照系统提示操作即可驶入、驶出停车位。也可通过手机 APP 实现遥控泊车驶入、驶出停车位。

泊车过程中如检测到行人、车辆等移动障碍物且有碰撞风险时，系统自动执行紧急制动，快速完成车辆制动；如检测到固定障碍物且有碰撞风险时，系统执行舒适制动，实现车辆平稳制动。

#### 警告

智能泊车系统仅是一种辅助工具，不能代替驾驶员对外界情况的判断，泊车过程中驾驶员要实时观察周围情况及泊车提示信息，在出现特殊情况时需进行紧急控制等必要措施，以保证安全。

### 使用方法

车辆启动后，在全景环视影像界面，触摸【智能泊车】按钮，智能泊车系统激活。系统激活后依据多媒体显示屏提示操作即可完成智能泊车。

#### 警告

为保证泊车安全，驾驶员需随时监控车辆周边环境，以便在存在碰撞风险时及时制动接管车辆。

**i 提示**

- › 只有在车辆静止状态下，才能选择泊车出位。
- › 在寻找停车位过程中，请确保与两侧车辆或障碍物之间留有合适的距离（约 0.5~1.5 米之间）。否则，系统可能无法识别到停车位。

**遥控泊入功能**

智能泊车系统激活并搜索到车位，多媒体显示屏显示选择泊车形式界面，触摸选择【遥控泊入】，此时，携带获得蓝牙钥匙下车，通过操作手机 APP 即可实现泊车入位。

**▲ 注意**

手机 APP 操作相关的要求及方法请咨询您购车时的经销商。

**▲ 警告**

使用遥控泊车功能时，为保证泊车安全，驾驶员必须在车辆附近并随时监控车辆周边环境，以便在出现碰撞风险时及时制动并接管车辆。

**注意事项**

智能泊车过程中，以下情况会导致智能泊车暂时中断，中断操作消失后可继续智能泊车。

- › 打开车门（含后背门）。
- › 折叠外后视镜。
- › 解开驾驶员安全带。
- › 泊车轨迹上出现障碍物。
- › 干预加速踏板。

智能泊车过程中，以下情况可能会导致智能泊车退出。

- › 寻找车位过程中，车速超过 30 公里/小时。
- › 干预挡位、方向盘或驻车制动。
- › 可恢复性中断超时、中断次数超限、泊车移动次数超限、泊车总时间超时。
- › 泊出时判断无可出位的方向或判断道路通畅，无须使用智能泊车功能。
- › 车辆所处地面坡度过大。

系统无法覆盖所有的泊车场景应用，一些特殊情况系统可能不能实现预期功能，以下情况只是举例，不包含所有特殊情况：

- › 受周边环境影响不能识别到清晰的车位线，如车位线被污染或者被大量垃圾、杂草、泥土等覆盖或是周围光源照度低，车位表面反光强烈等。
- › 停车位地面凸起，检测不到对边停车线。
- › 停车线地面有坑井。
- › 前或者后车离空车位过近，或者占据空车位部分位置。
- › 车位内有行人或者其他遮挡物。
- › 车辆静止时，如果有行人等其他障碍物在靠近摄像头的周围位置停留。
- › 车位内有以前遗留的车位线。
- › 停车位位于角落或弯道处。
- › 车辆轮胎严重磨损或安装了未经认可的轮胎。
- › 紧贴车位障碍物

当存在紧贴车位障碍物（如紧贴车位线或局部侵入车位的方柱），由于传感器的局限性，对于障碍物的距离判断有一定误差，需要用户提高注意力，当发现存在刮蹭风险时及时接管车辆。例如：紧贴车位的水泥方柱、局部侵入车位的水泥方柱。

## › 悬空障碍物

当存在悬空障碍物（如消防箱、车辆后备胎、货车车尾），由于传感器的局限性，无法探测到障碍物，或探测效果不佳，存在刮蹭风险，不要选择此类车位泊车。例如：无法探测到的消防箱（方柱上悬挂的消防箱）、无法探测到的车辆后备胎、无法探测到的货车车尾。

## › 特殊形状障碍物

当存在特殊形状障碍物（如直角水泥柱、拖车钩、尖角障碍物、异形障碍物），由于传感器收到的障碍物返回信息较弱，可能存在不识别或识别较晚情况，有碰撞刮蹭风险，保持注意力，准备随时接管车辆。例如：直角水泥柱、拖车钩、异形障碍物（购物车等）。

› 在不平整的地面（如杂草、碎石路面等）使用该功能，可能会出现系统识别错误导致不必要的制动。

› 外部声源可能会对系统造成干扰，导致传感器无法正确识别，可能会误报不存在的障碍物。

› 传感器脏污或被覆盖。

› 大雾或雨雪天气。

## 禁止使用智能泊车的情况：

- › 如果安装有防滑链或备胎。
- › 如果装载的物品超出车辆尺寸。
- › 如果安装了拖车钩。

› 车辆所处地面坡度过大。

› 有较大坑洼路面。

› 机械立体车库或者其他类似的停车装置。

## 倒车循迹

### 系统简介

车辆在 D 挡行驶且车速低于等于 30 公里/小时，系统实时记录最近一次前进的 50 米路线，当开启倒车循迹功能后，系统控制方向盘、制动和车速自动按照记录路线完成倒车返回。

倒车过程中如检测到行人，车辆等非固定障碍物且有碰撞风险时，系统自动执行紧急制动，快速完成车辆制动。

### 提示

由于机械偏差、轮胎胎压等因素影响系统控制精度，倒车路径会存在一定偏差，不能保证完全原路返回。

### 警告

倒车循迹功能仅是一种辅助工具，不能代替驾驶员对外界情况的判断，倒车过程中驾驶员要实时观察周围情况及倒车提示信息，在出现特殊情况时需进行紧急控制等必要措施，以保证安全。

### 使用方法

车辆启动后，在全景环视影像界面，触摸【倒车循迹】按钮，倒车循迹功能开启。

倒车循迹功能开启后依据多媒体显示屏提示操作即可完成自动倒车。

**⚠ 注意**

为保证泊车安全，驾驶员需随时监控车辆周边环境，以便在存在碰撞风险时及时制动接管车辆。

**注意事项**

出现以下情况时，系统停止并清除记录路线：

- › 车速超过 30 公里/小时。
- › 车辆异常断电时。
- › 转动方向盘角度过大时（约 450°）。
- › 自行倒车偏离记录路线约 1 米后。

倒车过程中以下情况会导致倒车循迹功能中断或退出：

- › 触摸倒车循迹按钮。
- › 干预挡位、方向盘、驻车制动、加速踏板。
- › 解开驾驶员安全带。
- › 打开车门（含后背门）。
- › 折叠后视镜。
- › 系统检测到车辆无法继续行驶。
- › 行驶轨迹上探测到障碍物。

**i 提示**

非系统故障中断退出后，再次开启倒车循迹功能，系统能控制车辆按剩下的路径完成倒车。

# 行车记录仪

## 车辆装备

请注意，本手册包含了该车型系列的所有标准装备、国别装备和特殊装备。因此，本手册中所描述的某些装备或功能可能并未装配在您的车辆上或仅在某些市场提供。具体配置信息，请查阅相关销售资料或咨询您购车时的经销商。

## 行车记录仪使用方法

### 系统开启与关闭

电源模式切换至 ON 模式，行车记录仪自动开启；电源模式切换至 OFF 模式后，行车记录仪工作一段时间后自动关闭。

行车记录仪开启后，通过摄像头实时采集影像并记录。通过多媒体显示屏可对行车记录仪进行相关设置及查看影像记录。

#### ▲ 注意

以下情况可能会导致记录损坏或丢失：

- 记录过程中突然断电。
- 记录过程中行车记录仪损坏。

### 视频循环覆盖

系统自动录制的视频可在【循环相册】或【事件相册】中查看，这些视频并非储存在 TF 卡中，而是存储于内置存储模块。由于存储空间有限，系统将自动覆盖【循环相册】和【事件相册】中较早保存的视频，所以如有重要视频，请及时导出以免被覆盖。

### 全景环视记录功能

利用全景环视影像系统的摄像头实时记录车辆周围影像。

在【循环相册】和【事件相册】中可以查看环视影像记录。

## 卡槽

行车记录仪的卡槽位于副驾驶侧储物箱内，打开储物箱即可看到，位置如图所示。

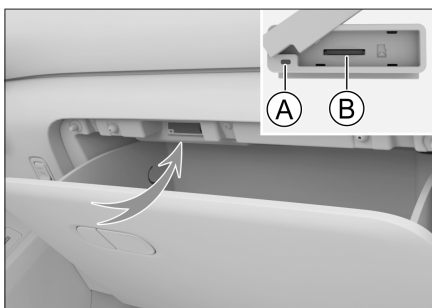

6B99777FE5A9

#### ① 指示灯

通过此灯可初步判断行车记录仪的工作状态。

#### ② 外置 TF 卡槽

打开保护盖即可看到卡槽，通过卡槽可以取出或更换存储卡。

由于存储卡型号众多，系统不能保证兼容所有存储卡。更换时，请选择容量介于 8~128G 之间且卡速为 class10 及以上的正规存储卡。

插卡时，请将存储卡字面朝上，窄面向里轻轻推入并锁止到位（如图：□）。首次使用时，建议通过多媒体显示屏进行格式化，否则系统可能无法识别。

指示灯状态	含义
红灯闪烁	未检测到 TF 卡
红灯常亮	设备故障、功能异常
蓝灯常亮	正常工作
红蓝灯闪烁	系统升级
指示灯熄灭	系统关闭

## 摄像头

摄像头位置如图所示。

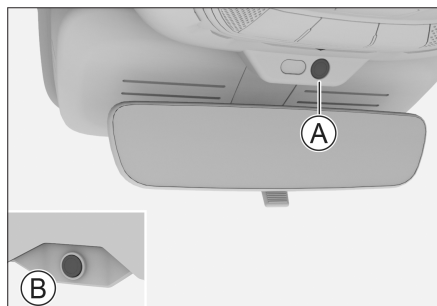

Ⓐ 车内摄像头

Ⓑ 前视摄像头

位于前风窗上部中央位置。

### ⚠ 注意

- › 请检查并确保摄像头清洁且无遮挡物，以确保系统正常工作。
- › 禁止使用具有磨损性或尖锐的物体清洁摄像头。
- › 禁止敲击摄像头。

## 系统故障

行车记录仪摄像头、TF卡等出现故障时，行车记录仪界面将弹窗提示故障信息，请根据提示完成操作，若仍无法恢复正常，请联系服务商进行检修。

## 行车记录仪系统查看与设置

触摸多媒体显示屏菜单界面上的【行车记录仪】按钮，切换至行车记录仪界面。

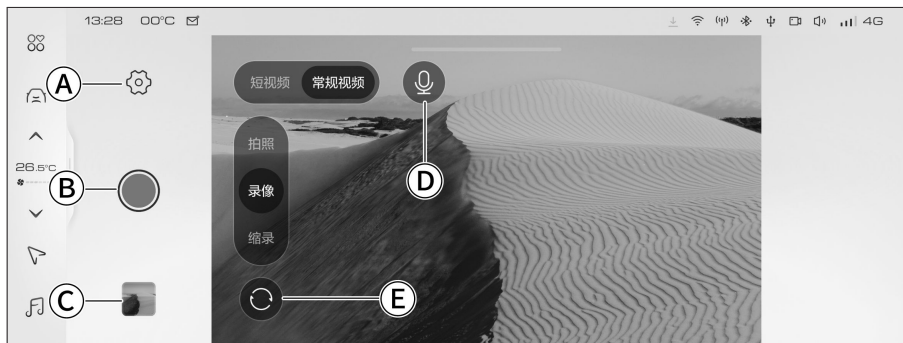

- ① 设置按钮
- ② 快门按钮
- ③ 相册
- ④ 录音开关
- ⑤ 镜头翻转按钮

### **i** 提示

因车型配置不同，界面功能布置有所不同，具体请以实车为准。

### 拍照

触摸【拍照】按钮，然后选择【单拍】或【三连拍】，再触摸 ● 快门按钮可手动拍摄照片。

### 录像

触摸【录像】按钮，然后选择【短视频】或【常规视频】，再触摸 ● 快门按钮可手动录制一段视频。

### **i** 提示

车内镜头时，只能录制短视频。

### 缩录

触摸【缩录】按钮，再触摸 ● 快门按钮可手动录制一段视频。

此功能适用于外界环境变化慢的场景，通过抽帧的方式进行录像，视频文件数据较小，播放时长短于录制时长。



## 录音开关

触摸  录音开关，可以开启或关闭行车记录仪的录音功能。

### 提示

- 在手动录像时，若需要同时录音，请先打开录音开关，再进行手动录像。否则，录制开始后，无法操作录音开关。

## 相册

触摸相册按钮，切换至相册界面。可查看和管理记录的视频和照片。



EC43DB3439D1

触摸其中的视频或图片可进行查看。触摸【管理】按钮，可以将视频或图片导出到 TF 卡或将其删除。

- 【循环相册】：行车记录仪正常工作时记录的视频，由于存储空间有限，系统将自动覆盖较早保存的视频，如有重要视频，请及时导出以免被覆盖。
- 【用户相册】：用户手动拍摄的视频和照片，相关文件存储于外置 TF 卡。
- 【事件相册】：当系统检测到气囊起爆、防盗报警、紧急制动等信号时记录的视频。由于存储空间有限，系统将自动覆盖较早保存的视频，如有重要视频，请及时导出以免被覆盖。
- 【我的导出】：从内置存储器导出到 TF 卡的记录文件。

## 设置

触摸  设置按钮，切换至设置界面，设置项目具体以实车为准。



A33091B0548B

2

驾驶

- › **【宽动态】**：开启后，在明暗对比明显的环境下可一定程度的提高图像质量。
- › **【延时关机】**：可设置电源模式切换至 OFF 模式后的录像的时间。
- › **【车内摄录】**：可以开启或关闭车内摄像头。
- › 触摸**【TF 卡】**按钮，可将外置 TF 卡格式化。其中的所有数据将全部删除。
- › 触摸**【恢复出厂设置】**按钮，确认后可将所有设置恢复到出厂默认状态。

## 车辆装备

请注意，本手册包含了该车型系列的所有标准装备、国别装备和特殊装备。因此，本手册中所描述的某些装备或功能可能并未装配在您的车辆上或仅在某些市场提供。具体配置信息，请查阅相关销售资料或咨询您购车时的经销商。

## 胎压监测系统简介



胎压监测系统（TPMS）可以实时监测轮胎压力和温度，并在轮胎出现异常时及时报警，以提醒驾驶员采取相应措施，从而避免发生事故。





### ▲ 注意

- › 如果更换的轮胎为非纯正备件，可能会影响 TPMS 的正常工作。
- › 安装了轮胎防滑链或车轮被覆盖时，TPMS 可能无法正常工作。
- › TPMS 可能因无线电干扰而无法正常工作。
- › 更换轮胎或轮胎换位后，启动车辆以高于 30 公里/小时的车速持续行驶约 9 分钟，胎压监测系统自动识别胎压、胎温及定位，若 9 分钟后胎压、胎温不显示或显示有误，请尽快与服务商联系，重新设置 TPMS。
- › TPMS 并不能取代正常的轮胎保养。即使 TPMS 没有报警，也应该经常检查轮胎并确保其胎压正常。
- › 车辆行驶所产生的热量、外部环境以及行驶时间等因素会影响轮胎压力。一般情况下，胎压会有 30 千帕左右的波动，这是正常现象。

## 胎压监测及报警

### 监测功能

按压  切换按钮确认方向盘按钮为仪表控制。仪表左下方的  方向盘控制指示灯显示为绿色，表示方向盘按钮为仪表控制。

按压  向左或  向右按钮，直至自定义信息切换为行驶数据界面。在行驶数据界面按压  向上或  向下切换按钮，将行驶数据界面切换至胎压监测界面，可以实时查看四个在用轮胎的压力和温度信息。

当轮胎压力过低或温度过高时，胎压监测界面上的异常轮胎图标显示为红色并闪烁。

### 报警功能

当轮胎压力过低或温度过高时，组合仪表将进行如下报警：

- › 信息中心显示相应的报警界面，异常轮胎图标显示为红色，并发出声音报警。
- › 组合仪表上的  胎压监测系统警告灯点亮。

如果行车中出现轮胎报警信息，应避免急转弯和突然制动。请降低车速，驶入安全地带，尽快停车，并联系服务商进行故障处理。

# 座舱监测系统

## 车辆装备

请注意，本手册包含了该车型系列的所有标准装备、国别装备和特殊装备。因此，本手册中所描述的某些装备或功能可能并未装配在您的车辆上或仅在某些市场提供。具体配置信息，请查阅相关销售资料或咨询您购车时的经销商。

## 座舱监测系统

### 系统简介

本系统通过摄像头识别驾驶员及乘员的相关信息，从而提供分心监测、疲劳监测、息屏控制及身份识别等相关服务。

#### 警告

座舱监测系统仅是一种辅助工具，不能保证所有条件下准确识别，在任何情况下，驾驶员都应该对车辆的安全性负责，严禁疲劳、分心驾驶，必须时刻集中精力谨慎驾驶。

以下情况，可能影响座舱监测系统功能，包括但不限于：

- 摄像头或驾驶员面部受到强光直射干扰。
- 摄像头或驾驶员面部存在遮挡。
- 驾驶员佩戴防红外眼镜。
- 驾驶员揉眼睛等行为导致的眯眼、闭眼场景。

#### 注意

- 请检查并确保摄像头清洁且无遮挡物，以确保系统正常工作。
- 禁止使用具有磨损性或尖锐的物体清洁摄像头。

- 禁止敲击摄像头。

### 使用方法

通过多媒体显示屏【车控车设】→【车内】→【座舱监测】界面，可设置驾驶员监测系统和乘员监测系统相关功能。

### 驾驶员监测系统

- 【分心监测】：功能开启后，行驶过程中，智能识别摄像头依据头部偏转角度和眼睛注视方向来判断驾驶员是否专注驾驶。系统识别到驾驶员处于分心驾驶状态时，系统将根据驾驶员分心程度发出不同的语音、仪表提示。
- 【疲劳监测】：功能开启后，行驶过程中，系统依据闭眼、打哈欠的情况来判断是否疲劳。系统根据驾驶员疲劳程度发出不同的语音、仪表提示。
- 【息屏监测】：功能开启后，当系统识别到驾驶员目光注视多媒体显示屏时，可点亮被关闭的显示屏。

### 乘员监测系统

功能开启后，通过检测车上人员信息，用于智能推送服务。

## 车辆装备

请注意，本手册包含了该车型系列的所有标准装备、国别装备和特殊装备。因此，本手册中所描述的某些装备或功能可能并未装配在您的车辆上或仅在某些市场提供。具体配置信息，请查阅相关销售资料或咨询您购车时的经销商。

## 智能驾驶辅助系统传感器

智能驾驶辅助系统通过摄像头和雷达传感器探测车辆周边的交通情况，并根据探测结果辅助驾驶员采取相应的措施，以提升驾驶车辆时的安全性和舒适性。

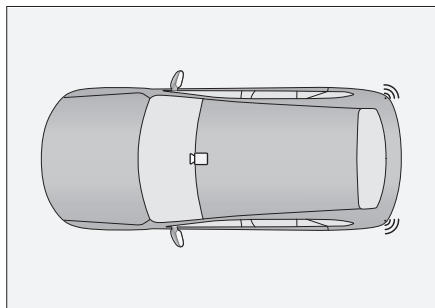

8DE11A660AEF

图示	说明	位置
	摄像头	内后视镜底座附近
	毫米波雷达	后轮罩内部

### **i** 提示

因车型配置不同，传感器类型及数量可能有所差异，请以实车为准。

### **!** 警告

- › 智能驾驶辅助系统仅是一种辅助工具，不能代替驾驶员对道路及交通状况的判断，更不能代替驾驶员驾驶车辆。在任何情况下，驾驶员都应该对车辆的安全性负责，必须时刻集中精力谨慎驾驶。
- › 车辆加装牵引装置后或牵引其他车辆时，智能驾驶辅助系统无法正常工作，请关闭智能驾驶相关功能。

### 关于摄像头

用于识别车道线、交通标志、车辆周围目标等，为智能驾驶辅助功能提供相关信息。

### **!** 警告

- › 严禁私自拆卸或改装摄像头。
- › 当摄像头无法正常工作时，依赖于摄像头提供目标和车道线信息的功能会受限。
- › 摄像头的探测范围是有限的，无法探测到极限范围以外的目标。
- › 当摄像头出现故障或损坏时，请及时联系服务商进行维修或更换。

### **!** 警告

许多因素会影响摄像头的性能，导致探测性能下降、探测延迟、探测错误，这些因素包括但不限于：

- › 夜间照明条件差的情况。
- › 雨、雪、雾等能见度差的天气情况。
- › 道路起伏或道路不平引起车辆晃动的情況。
- › 环境光线明暗急剧变化的情况。
- › 强光直射摄像头的情况。

- › 风窗玻璃变形或损坏，导致摄像头安装位置和角度发生偏差的情况。
- › 复杂路口。
- › 环境温度过高或过低的情况。
- › 摄像头被异物覆盖的情况。
- › 跟车过近，摄像头被遮挡的情况。
- › 护栏、高架、树木等在道路上投出阴影的情况。
- › 隧道光线差的情况。
- › 经过窄弯、急转弯道路的情况。
- › 车道线特征不明显的情况。

## **i** 提示

当仪表提示系统传感器探测受限时，请检查并确保摄像头及其周围清洁且无遮挡物，以确保系统正常工作。

## 关于毫米波雷达

用于探测车辆周围目标，为智能驾驶辅助功能提供相关信息。

## **!** 警告

- › 为避免毫米波雷达探测性能受限，严禁私自对保险杠进行喷漆、改装等操作。
- › 当毫米波雷达无法正常工作时，依赖于毫米波雷达提供探测信息的功能会受限。
- › 毫米波雷达的探测范围是有限的，无法探测到极限范围以外的目标。
- › 当毫米波雷达出现故障或损坏时，请及时联系服务商进行维修或更换。

## **!** 警告

许多因素会影响毫米波雷达的性能，导致探测性能下降、探测延迟、探测错误，这些因素包括但不限于：

- › 恶劣天气（如雾、霾、雨雪、沙尘暴天气等）。
- › 毫米波雷达表面或保险杠被冰雪、积水、尘土等异物附着。
- › 毫米波雷达错位或被遮挡。
- › 由于车辆发生碰撞、剐蹭等事故导致毫米波雷达或者保险杠周围区域受到撞击。
- › 被探测物体体积过小。
- › 被相同频率的电磁波干扰。
- › 车辆处于高温或极寒环境，导致毫米波雷达温度超出工作范围。

## **i** 提示

为保证毫米波雷达正常工作，必须保持毫米波雷达和保险杠周围区域清洁，无冰雪、尘土等异物附着。

当发现毫米波雷达表面附着异物时，请用软布擦拭或用清水清洗。

- › 请勿使用高压水枪正对毫米波雷达进行冲洗。
- › 请勿使用尖锐或磨蚀性物品清洁。
- › 请勿使用化学溶剂或研磨性清洁剂。

## 前向辅助

前向辅助系统通过前风窗玻璃上的摄像头识别车道上的车辆。当探测到前方有碰撞风险时，将发出报警提示或干预，以降低碰撞风险。

### ⚠ 警告

- › 本系统无法保证在所有情况下都能正常工作。因此，禁止以测试本系统为目的，将车驶向行人、动物或车辆，这可能导致严重的损害和伤亡。
- › 在复杂的行驶状况下，系统可能会进行不必要的制动。例如在建筑工地和铁轨处、车辆前方存在喷洒或溅起的水花时。
- › 本系统在能见度低（如雨雪天气、雾霾、夜晚等）的情况下可能无法正常工作或不起作用。

通过多媒体显示屏【车控车设】→【智能驾驶】→【前向辅助】界面可以设置前向辅助系统的各项功能。

### 行人/碰撞安全辅助

【行人安全辅助】：可对行人和骑车人进行探测。

【碰撞安全辅助】：可对大多数静止或与您的车辆同向行驶的车辆（如：乘用车、卡车、客车等）进行探测。

- › 【关闭】：功能关闭。
- › 【制动】：制动辅助开启。

### 制动辅助

车速超过 30 公里/小时，系统探测到行人或车辆且有碰撞风险时，会发出报警，提示驾驶员安全驾驶。报警分为 2 个级别：声音报警（预报警）、短促的制动报警（紧急报警）。

紧急情况下，若驾驶员未作出制动反应，系统会控制车辆自动进行紧急制动（有限的制动），并且左、右转向灯快速闪烁以提醒后方车辆，以降低碰撞风险。

### i 提示

- › 车速较低时，此功能可能将车辆减速至静止状态，但不会使车辆持续保持静止。此时，请驾驶员主动施加制动。
- › 若车辆在紧急制动过程中，驾驶员操作加速踏板或采取转向干预，则系统会退出紧急制动。
- › 若车速超过 65 公里/小时，当系统判定与前方车辆的距离过近时，组合仪表将显示“请保持安全距离”的提示信息。
- › 若巡航辅助系统工作时，安全距离提示功能会被屏蔽。
- › 光线较暗时会影响探测范围，夜间行车时，请开启前照灯。

### 关于探测目标

### i 提示

对于系统识别的有效目标，根据车辆、行人、场景、路况的不同，本系统并非总能达到相同的性能水平。

- › 骑车人必须为成人且骑行车辆为成人设计的自行车。

只有当系统探测到关于人体和自行车轮廓的明确无误的信息，才能发挥最佳作用，这意味着系统需要明确识别到自行车、头部、手臂、肩膀、大腿等轮廓信息以及人的正常骑行动作。

- › 系统可探测到与背景形成对比的行人（例如行人衣着颜色与周围环境颜色形成鲜明对比）。如果对比度较低，则行人被探测到的时间会较迟或根本无法探测到，也即意味着警告和制动会滞后或无法实现。

只有当系统探测到关于身体外形明确无误的信息，才能发挥最佳作用，这意味着系统需要明确识别到人的头部、手臂、肩膀、大腿等部位的信息以及人的正常行走模式。

## 前碰撞预警灵敏度

灵敏度分为 3 个级别。

- › 低：本车与前方行人或车辆距离较近时，系统才进行报警提示。
- › 标准：本车与前方行人或车辆距离为系统设定正常值时，系统进行报警提示。
- › 高：本车与前方行人或车辆距离较远时，系统就进行报警提示。

## 交叉路口辅助

车速低于 20 公里/小时，在交叉路口转弯时，若探测到有对向来车或行人且有碰撞风险时，系统将进行制动。

系统可探测到与您的车辆对向行驶的行人和车辆（如：乘用车、卡车、客车等）。光线较暗时会影响探测范围，夜间行车时，请开启前照灯。

## 侧后辅助

侧后辅助系统通过后保险杠两侧的传感器，可对车辆后方或相邻车道上的车辆进行探测，若存在碰撞风险时，系统发出报警，以提示驾驶员安全驾驶。

### **i** 提示

- › 请保持后保险杠两侧清洁，不要粘贴任何物体，不得有冰雪、泥浆等异物覆盖，以免影响传感器正常工作。

- › 不恰当的维修或改装车辆可能导致传感器错位，从而影响侧后辅助系统的正常工作。因此，建议您到服务商处保养维修车辆。
- › 牵引其他车辆行驶时，请关闭侧后辅助系统。

### **⚠** 警告

在某些情况下，系统可能无法正常工作或不起作用。例如：

- › 对于静止的目标（车辆、行人等）。
- › 在雨、雪等恶劣环境行驶时。
- › 在急弯、坡路、很宽或很窄的车道上行驶时。

通过多媒体显示屏【车控车设】→【智能驾驶】→【侧后辅助】界面可以开启或关闭侧后辅助系统的各项功能。

## 报警灯

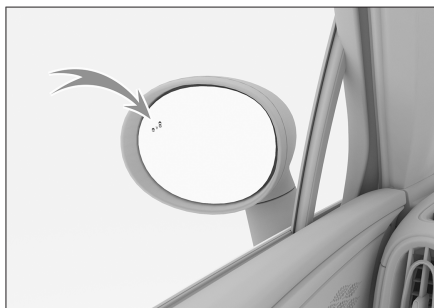

DC07F3E91A92

报警灯位于左、右外后视镜的镜面上。

### **⚠** 警告

不要在报警灯上粘贴任何物体，以免影响系统报警功能。



## 并线辅助

行车过程中（车速超过 15 公里/小时），当系统探测到本车外后视镜盲区內存在车辆或相邻车道后方有快速驶近的车辆时，相应侧的报警灯点亮。如果此时开启同侧的转向灯，报警灯变为闪烁，且伴有声音报警，提示您继续变更车道存在危险。

## 开门预警

当车辆停止后，系统探测到相邻两侧车道有正在接近的车辆、自行车等目标，并在本车开门有碰撞风险时，相应侧的报警灯点亮。如果此时车上乘员继续打开相应侧的车门，报警灯变为闪烁，且伴有声音报警，提示您继续开门存在危险。

以下情况时，开门预警功能才能正常工作：

- › 电源模式处于 ON 模式。
- › 电源模式由 ON 模式切换至 OFF 模式后的 3 分钟内。

### **i** 提示

当节电延时功能设定值小于 3 分钟时，将按照节电延时的设定执行。

## 后碰撞预警

当系统探测到车辆后方有正在快速接近的车辆并存在碰撞风险时，左、右转向灯快速闪烁，且伴有声音报警和仪表提示信息，提示本车驾驶员有危险目标接近，并警示后方车辆安全行驶。

## 倒车侧向预警/制动

【倒车侧向预警】：功能开启后，倒车时，如果系统探测到外后视镜视野盲区内的运动车辆有碰撞风险时会进行报警，以提示驾驶员安全驾驶。

【倒车侧向制动】：功能开启后，可在倒车有风险时施加有限的制动，减少碰撞风险。

### **▲** 注意

某些情况下倒车侧向辅助功能会受到限制。例如：

- › 有障碍物遮挡时。系统不能透过其他停驻的车辆或障碍物探测到其后的物体。
- › 当前车速过高或过低时。
- › 驾驶员用力踩下加速踏板时。
- › 驾驶员快速转动方向盘时。

## 车道辅助

车道辅助系统为车辆在高速公路和其他条件良好的公路上行驶时而设计的，通过前风窗玻璃上的摄像头识别车道分界线，可在驾驶员无意识偏离车道时，提醒驾驶员纠正路线，部分功能甚至会辅助驾驶员纠正方向，以减轻事故后果。

### **▲** 注意

车道辅助系统仅在车道分界线清晰可见的情况下方可正常工作。在某些情况下可能无法正常工作或不起作用。例如：

- › 车道分界线模糊不清、非标准车道分界线或车道分界线被覆盖等情况。
- › 路面上有影响识别车道分界线的物体时（如积水、缝隙、车辙、文字标识、人行横道、凸起或凹坑等）。
- › 能见度低时（如雨雪天气、雾霾、夜晚等）。
- › 车辆受侧风影响较大时。
- › 车道合并或分开时。

- › 当强光照射摄像头或是光照强度突然发生变化时。
- › 摄像头周围的前风窗玻璃脏污、结冰、破损或被遮盖时。
- › 在急转弯、狭窄道路、侧倾道路上行驶时。
- › 过于靠近前车行驶，阻碍摄像头的探测范围时。

## **i** 提示

- › 如果您在驶过车道分界线前已开启转向灯、主动旋转方向盘、操作加速踏板或制动踏板，则系统不会介入。在这种情况下，系统认为您在主动驾驶车辆。
- › 当驾驶员以很小的力控制方向盘时，此时系统可能检测不到驾驶员手握方向盘，组合仪表会发出报警信息。

通过多媒体显示屏【车控车设】→【智能驾驶】→【车道辅助】界面可以设置车道辅助系统的各项功能。

## 车道辅助

车道辅助功能开启后，可选择辅助形式。

- › 车道保持辅助：可在驾驶员无意识偏离车道时，辅助驾驶员校正方向盘将车辆保持在车道内。若校正失败，则发出报警，以提示驾驶员安全驾驶。
- › 车道偏离预警：可在驾驶员无意识偏离车道时发出报警，以提示驾驶员安全驾驶。

## **i** 提示

当车速在 60 ~140 公里/小时范围内时，车道辅助功能才能工作。

开启车道辅助功能后，组合仪表上的车道分界有以下几种情况：

- › 不显示：表示系统未检测到车道分界线。
- › 灰色：表示系统已检测到车道分界线
- › 绿色：表示系统正在校正方向盘。
- › 红色并闪烁：表示系统报警，此时需要驾驶员及时矫正方向，回到本车道内。

## 紧急车道保持

紧急车道保持开启后，在紧急情况下，系统会更积极的校正方向盘，降低碰撞风险。例如：当驾驶员无意识偏离车道或打开转向灯即将变道时，若与相邻车道对向来车或同向后方来车存在碰撞风险时，或车道外为路肩时。

## **i** 提示

当车速在 60 ~140 公里/小时范围内时，紧急车道保持才能工作。

## **!** 警告

在某些情况下，紧急车道保持功能可能无法正常工作或不起作用。例如：

- › 对于较小的目标（摩托车、自行车等）。
- › 对于静止的目标。
- › 当前车辆过于接近前车行驶，阻碍摄像头探测时。
- › 后车过于接近当前车辆行驶，阻碍传感器探测时。

## 智慧躲闪

智慧躲闪开启后，智慧巡航辅助模式开启且处于工作状态，系统识别到本车即将超越邻道大型车辆（货车、卡车、客车等）时，将控制本车略微远离大车行驶。待超越大车后，本车将恢复至当前车道中央区域行驶。

### 提示

当车速在 60 ~140 公里/小时范围内时，智慧躲闪才能工作。

### 注意

以下情况可能不会触发智慧躲闪功能：

- › 系统识别到一侧邻道有大车，另一侧邻道有车或另一侧邻道为路肩时。
- › 夜晚、大雾、雨雪等恶劣天气时。
- › 车辆处于弯道时。

## 预警方式

可以设置车道偏离预警功能的预警方式，分为 3 种：震动、声音、震动+声音。

## 预警灵敏度

灵敏度分为 3 级：低、标准、高。

## 交通标志

交通标志信息功能通过前风挡玻璃上的摄像头识别交通标志，并在组合仪表上显示，以辅助驾驶员驾驶。

通过多媒体显示屏【车控车设】→【智能驾驶】→【交通标志】界面可以设置交通标志的相关功能

### 交通标志识别

交通标志识别开启后，可识别交通标志并显示在组合仪表上，以提示驾驶员。

## 巡航车速限制

交通标志识别功能开启后，可开启巡航车速限制功能。

定速巡航行驶时，若系统识别到  $\geq 30$  公里/小时的限速标志且巡航车速高于限速标志时，系统会辅助驾驶员将车速降低至允许的最高车速限制以内。

### 超速报警

交通标志识别功能开启后，可开启超速报警功能。在识别到限速标志后，如果驾驶员超速行驶，系统会进行报警，提醒驾驶员尽快将车速降低至合适的范围。

### 超速报警灵敏度

可根据自己的驾驶习惯，设置超速行驶时的报警时机。

- › 设置为 0 时：当车速达到限速值时，进行报警。
- › 设置大于 0 的数值时：当车速超过限速值后，才会报警。
- › 设置小于 0 的数值时：当车速未达到限速值，提前进行报警。

### 警告

交通标志信息功能仅用于提醒驾驶员注意交通标志，并不适用于所有情况，不能替代驾驶员对于道路限速信息的判断。

在任何情况下，驾驶员都应该对车辆的安全性负责，必须时刻谨慎驾驶并遵守适用的法律和道路交通规则。

### 注意

交通标志信息功能仅在速度标志清晰可见的情况下方可正常工作。在某些情况下可能无法正常工作或不起作用。例如：

- › 标志褪色。
- › 标志位于弯道上时。
- › 标志摆放角度不当。
- › 标志正在旋转或已损坏。
- › 标志被完全或部分遮挡时。
- › 标志被冰霜、雪、灰尘等完全或部分覆盖时。
- › 对于过远或过高的速度标志。
- › 对于附着在道路表面的限速提醒或标志。
- › 能见度低时（如雨雪天气、雾霾、夜晚等）。
- › 当强光照射摄像头或是光照强度突然发生变化时。
- › 摄像头周围的前风窗玻璃脏污、结冰、破损或被遮盖时。
- › 过于靠近前车行驶，阻碍摄像头的探测范围时。

## **i** 提示

- › 系统识别到的限速类标志，默认速度单位为 km/h（公里/小时）。
- › 对于同一限速标志的多个限速值，系统会显示最高的限速值。
- › 当多个限速标志并列时，系统会显示最高限速值，请以当前车道实际限速值为准。
- › 车辆正在转弯时，可能无法识别速度标志。



## 自适应巡航系统

在笔直畅通的高速公路上驾驶时，自适应巡航系统可使您不用脚踩加速踏板，而使车辆保持在设定的车速行驶。当系统检测到正前方车辆的行驶速度小于本车设定的巡航车速时，则以设定的安全距离，跟随前车行驶。

### **▲** 警告

- › 自适应巡航系统仅是一种辅助工具，不能代替驾驶员对道路及交通状况的判断，更不能代替驾驶员驾驶。在任何情况下，驾驶员都应该对车辆的安全性负责，必须时刻集中精力谨慎驾驶。
- › 不正确地使用自适应巡航系统可能会导致撞车事故。
- › 只有在气候条件良好，在畅通的公路上行驶时才可使用自适应巡航系统。
- › 在诸如市区、蜿蜒道路、狭窄道路、湿滑路面、大雨天或其他恶劣气候条件下，不建议使用自适应巡航系统。
- › 在坡路上行驶时，不建议使用自适应巡航系统，主要基于以下几点：
  - 上下坡行驶时，系统不能稳定维持设定的车速。
  - 前方车辆驶过坡顶或坡底后，系统可能无法探测到前方车辆，造成突然加速或制动过晚。

## 激活巡航

当组合仪表上的  自适应巡航控制系统指示灯（白色）点亮时，表示自适应巡航功能满足激活条件。此时，向下拨动控制拨杆 1 次，组合仪表上的  自适应巡航控制系统指示灯（绿色）点亮，表示自适应巡航功能开启。

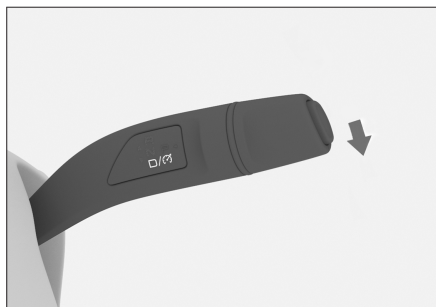

697EF5717F58

## **i** 提示

指示灯中的数字会随巡航车速变化，具体请以实车为准。

自适应巡航系统的最低设定车速为 30 公里/小时。当本车车速小于 30 公里/小时，系统设定车速为 30 公里/小时；当本车车速大于 30 公里/小时，系统将以当前车速开始巡航。

自适应巡航功能激活条件：

- › 驾驶员侧车门关闭。
- › 驾驶员已经正确佩戴安全带。
- › 启动车辆，并挂入 D 挡。
- › 电子稳定控制系统处于开启状态。
- › 未施加驻车制动。
- › 车速小于 150 公里/小时。
- › 当车速低于 15 公里/小时，前方 2 米内需探测到目标车辆。

此时，系统激活后，车辆将以设定的车距等级跟随前车行驶。

- › 车辆驾驶模式处于标准、经济、运动、女神模式时。

## **!** 警告

为了您的行车安全，请在所有车门完全关闭时激活巡航功能。

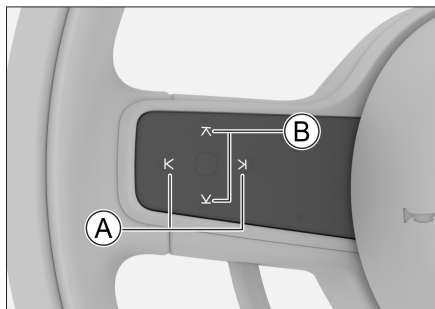

2507032BEE5E

Ⓐ 车距等级调节按钮

Ⓑ 巡航车速调节按钮

## 车距等级调节

按压方向盘左侧的 K 向左或 > 向右按钮，可以调节车距等级。

车距等级不是固定距离。同一个车距等级下，跟车距离会随车速的变化而变化。

## **i** 提示

- › 设置车距等级较低，可能会导致发生紧急情况时来不及反应，您始终有责任合理调节车距及等级。
- › 与干燥路面行驶时相比，在湿滑路面行驶时，应选择更大的车距等级。
- › 驾驶模式切换至女神模式或开启乘风破浪模式，车距等级自动调整为最大。

## 巡航车速调节

按压方向盘左侧的按 ↵ 向上或 ∨ 向下按钮，可以提高或降低巡航车速。

## **i** 提示

只有前方道路畅通时，车辆才会加速到设定车速。否则，将按设定的车距等级跟随前方车辆行驶。

## 暂时加速

如果想在车速设定期间暂时加速，可以踩下加速踏板。加速完成后，松开加速踏板将恢复至之前设定的车速。

## 解除巡航

解除巡航有以下两种方法：

- › 踩下制动踏板。
- › 在巡航开启的情况下，向上拨动控制拨杆一个挡位并松开。

## 重新恢复巡航

一些原因临时退出巡航后，向下拨动控制拨杆至底部并保持 1 秒再松开，将恢复上次设定的车速开启巡航。

## **i** 提示

出现以下情况，将自动退出巡航功能：

- › 踩下加速踏板加速行驶超过 15 分钟。
- › 挂入 N、R 或 P 挡。
- › 松开驾驶员安全带。
- › 打开驾驶员侧车门。
- › 施加驻车制动。
- › 防抱死制动系统被激活。
- › 陡坡缓降系统被激活。
- › 电子稳定控制系统被激活/关闭。
- › 牵引力控制系统被激活。
- › 车辆向后溜车。
- › 制动盘过热。

- › 关闭车辆。

## 重新限定车速

在巡航开启的情况下，当检测到有新的限速要求时，向下拨动控制拨杆至底部并松开，将以当前限速要求重新开启巡航。

踩下加速踏板超过巡航设定车速 3 公里/小时，向下拨动控制拨杆至底部并松开，可以将当前车速设定为巡航车速。

## 跟车起步功能

此功能可使车辆在 0~150 公里/小时的车速范围内跟随另一辆汽车。

在交通拥堵的情况下，可使车辆跟随前车减速至停止状态。此时：

- › 如果前车在 3 秒内驶离，车辆会自动跟随。
- › 如果前车停车时间较长（3 秒~3 分钟），轻踩加速踏板可重新启动系统。
- › 如果前车停车时间超过 3 分钟，车辆将自动施加驻车制动。
- › 如果驾驶员打开车门或松开安全带，车辆将自动施加驻车制动。

## **i** 提示

解除巡航功能后，跟车起步功能将自动关闭。

## 弯道辅助功能

启动巡航辅助系统后，如果车辆驶入弯道的速度过高，弯道辅助功能将适当降低车速。

**警告**

- 当进入、驶出弯道或在弯道内行驶时，系统可能无法及时探测到同车道前方的车辆，在此种情况下车辆可能制动过晚，驾驶员须保持谨慎，随时准备好操控车辆。
- 弯道行驶时，系统可能错误探测到其他车道的车辆，造成不必要的制动。
- 在急转弯道路上（例如蛇行道路）行驶，若前方车辆驶出传感器探测范围，可能导致本车突然加速，驾驶员须保持谨慎，随时准备好操控车辆。

**功能限制**

遇到以下情况，巡航系统可能不会采取制动措施：

- 前方突然切入车辆时。
- 高于 60 公里/小时行驶时，前方有低速行驶的车辆。
- 同车道上，迎面驶来车辆时。
- 横跨车道的车辆或物体。
- 行人或动物，以及小型车辆（如自行车、摩托车）。
- 前方车辆突然减速时。
- 周围车辆溅起的水、雪或泥等妨碍传感器检测时。
- 由于行李区装载过多物品等原因导致车头上翘时。
- 在弯曲或狭窄的道路上行驶时。
- 前车尾端尺寸较小或离地间隙非常高时。
- 方向盘操作不稳或您在车道内的位置不稳定时。



**智慧巡航系统**

智慧巡航系统是在自适应巡航的基础上，当传感器探测到车道分界线或前方运动车辆时，可辅助驾驶员将车辆保持在车道中间行驶，辅助驾驶员安全、轻松地操控车辆。

**警告**

本系统无法应对所有交通、天气和道路状况，在光线条件差（如：夜晚、阴天）、光线急剧变化（如：进出隧道）、地面大范围阴影（物体、景观特征投射到路面上）等情况下传感器的识别能力会受到限制，因此，并不能替代驾驶员对于路况的判断。在任何情况下，驾驶员都应该对车辆的安全性负责，必须时刻谨慎驾驶并遵守适用的法律和道路交通规则。

**激活巡航**

当组合仪表上的  智慧巡航辅助功能指示灯（白色）点亮时，表示智慧巡航辅助功能满足激活条件。此时，向下连续拨动拨动控制拨杆 2 次，组合仪表上的  智慧巡航辅助功能指示灯（绿色）点亮，表示智慧巡航功能开启。

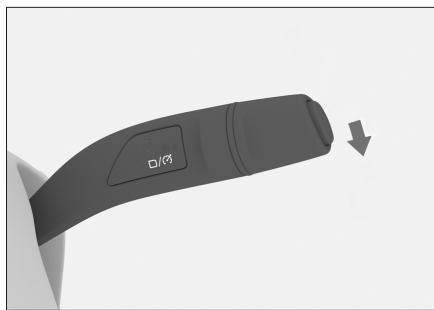

697EF5717F58

智慧巡航系统的最低设定车速为 30 公里/小时。当本车车速小于 30 公里/小时，系统设定车速为 30 公里/小时；当本车车速大于 30 公里/小时，系统将以当前车速开始巡航。

智慧巡航功能激活条件：

- › 驾驶员侧车门关闭。
- › 驾驶员已经正确佩戴安全带。
- › 启动车辆，并挂入 D 挡。
- › 电子稳定控制系统处于开启状态。
- › 未施加驻车制动。
- › 车速小于 150 公里/小时。
- › 系统探测到车道分界线。
- › 若车速低于 60 公里/小时，需探测到运动目标。
- › 车辆驾驶模式处于标准、经济、运动、女神模式时。

## 警告

为了您的行车安全，请在所有车门完全关闭时激活智慧巡航功能。

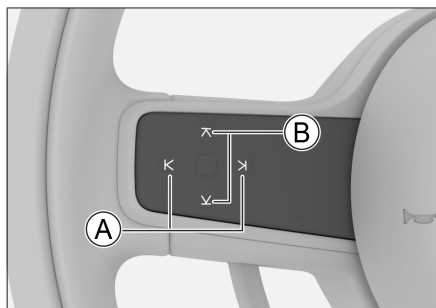

2507032BEE5E

- Ⓐ 车距等级调节按钮
- Ⓑ 巡航车速调节按钮

## 车距等级调节

按压方向盘左侧的 < 向左或 > 向右按钮，可以调节车距等级。

车距等级不是固定距离。同一个车距等级下，跟车距离会随车速的变化而变化。

### 提示

- › 设置车距等级较低，可能会导致发生意外情况时来不及反应，您始终有责任合理调节车距及等级。
- › 与干燥路面行驶时相比，在湿滑路面行驶时，应选择更大的车距等级。
- › 驾驶模式切换至女神模式或开启乘风破浪模式，车距等级自动调整为最大。

## 巡航车速调节

按压方向盘左侧的 ↗ 向上或 ↘ 向下按钮，可以提高或降低巡航车速。

### 提示

只有前方道路畅通时，车辆才会加速到设定车速。否则，将按设定的车距等级跟随前方车辆行驶。

## 暂时加速

如果想在车速设定期间暂时加速，可以踩下加速踏板。加速完成后，松开加速踏板将恢复至之前设定的车速。

## 解除巡航

解除巡航有以下两种方法：

- › 踩下制动踏板。
- › 在巡航开启的情况下，向上拨动控制拨杆一个挡位并松开。



## 重新恢复巡航

一些原因临时退出巡航后，向下拨动控制拨杆至底部并保持 1 秒再松开，将恢复上次设定的车速开启巡航。此时，再次向下拨动控制拨杆 2 次，可激活智慧巡航系统。

### **i** 提示

出现以下情况，将自动退出巡航功能：

- › 踩下加速踏板加速行驶超过 15 分钟。
- › 挂入 N、R 或 P 挡。
- › 松开驾驶员安全带。
- › 打开驾驶员侧车门。
- › 施加驻车制动。
- › 防抱死制动系统被激活。
- › 陡坡缓降系统被激活。
- › 电子稳定控制系统被激活/关闭。
- › 牵引力控制系统被激活。
- › 车辆向后溜车。
- › 制动盘过热。
- › 关闭车辆。

### **⚠** 注意

在某些情况下，智慧巡航功能可能无法正常工作或不起作用。例如：

- › 无车道线或两侧车道线模糊不清、非标准车道分界线或车道分界线被覆盖等情况。
- › 路面上有影响识别车道分界线的物体时（如积水、缝隙、车辙、文字标识、凸起或凹坑等）。
- › 能见度低时（如雨雪天气、雾霾、夜晚等）。
- › 车辆受侧风影响较大时。

- › 车道合并或分开，车道划分不清晰的区域，如路口、匝道口、待行区等。
- › 当强光照射摄像头或是光照强度突然发生变化时。
- › 摄像头周围的前风窗玻璃脏污、结冰、破损或被遮盖时。
- › 在急转弯或者狭窄道路上行驶时。
- › 过于靠近前车行驶，阻碍摄像头的探测范围时。

# 不停车电子收费系统

## 车辆装备

请注意，本手册包含了该车型系列的所有标准装备、国别装备和特殊装备。因此，本手册中所描述的某些装备或功能可能并未装配在您的车辆上或仅在某些市场提供。具体配置信息，请查阅相关销售资料或咨询您购车时的经销商。

## 不停车电子收费系统

### 系统简介

不停车电子收费系统是用于高速公路或桥梁收费站的自动收费系统（以下简称：ETC）。

通过安装在车辆风窗玻璃上的 ETC 设备与收费站 ETC 车道上的微波天线进行通讯，进行后台结算处理，从而实现车辆通过收费站时无需停车、自动收费的目的。

### ETC 设备

ETC 设备位于前风窗玻璃内侧，内后视镜的底座内。

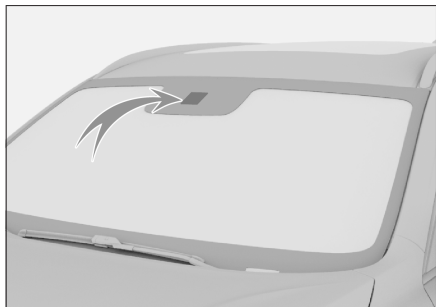

2849BB2F4B5A

将电源模式切换至 ON 模式，ETC 设备自动开启，同时蓝牙功能开启。

#### 注意

- 如果前风窗玻璃很脏或有大量积雪，请及时清理，以免影响通讯。

- 图示仅为位置示意，具体车型请以实车为准。

### 激活 ETC

首次使用 ETC 之前，必须预先设置并激活 ETC 设备。具体方法如下：

- 使用购车时预留的手机号登录微信小程序“长城 e 智行”，依据提示完成 ETC 账户开通，例如：开户、代扣签约等。

扫描下方二维码，可快速打开微信小程序。



#### 注意

ETC 电子账户绑定银行卡需为一类借记卡，建议绑定长城 ETC 合作银行中国工商银行，同时支持中国建设银行、中国农业银行、中国邮政储蓄银行、交通银行、中国银行以及其他部分银行卡绑定，但无法支持市场上所有种类银行卡绑定。

- ETC 设备激活。

将电源模式切换至 ON 模式，ETC 设备的蓝牙功能自动开启。打开手机蓝牙，通过小程序搜索 ETC 设备并进行激活。激活成功后才能正常使用 ETC。

#### 注意

在对不停车电子收费系统进行激活、重新安装或更改信息等操作时，若提示“数据写入异常”、“请勿重试”等相关信息，请及时联系服务商进行处理，避免您再次操作失败导致 ETC 设备永久不可用。

## **i** 提示

- › ETC 设备蓝牙名称为“GWMETC-\*\*\*”，需通过微信小程序“长城 e 智行”进行连接激活，无法通过手机或车机蓝牙列表直接连接激活。
- › 在对不停车电子收费系统进行激活、重新安装或更改信息等操作时，若提示【打开蓝牙适配器失败】、【扫描设备失败】、【连接失败】等相关信息，请检查并开启手机、微信、微信小程序的蓝牙及位置权限后重试。
- › ETC 设备只能同时连接 1 部手机蓝牙。手机系统版本需满足：iOS 6.0 或 Android 4.3 以上。
- › 关于 ETC 的更多功能，详见“长城 e 智行”，或咨询您购车时的经销商。

- › 长城自带 ETC 享受全国通行通用优惠折扣，不支持个别地区当地包年等优惠政策。
- › 若您的车辆出厂时已装配了 ETC，请勿再另行加装其他 ETC 设备，以免出现相互干扰无法使用的情况，甚至会导致原车 ETC 设备故障永久不可使用。

## ETC 设备声音提示

工作状态	声音提示
交易正常	1 声短“嘀”
交易异常	3 声短“嘀”
蓝牙连接正常	1 声短“嘀”
自检异常或故障时	1 声长“嘀”
设备脱落或异常拆卸后报警	2 声长“嘀”

## 使用 ETC

通过 ETC 车道时，请您与前车之间保持足够的距离，并充分减速（建议不超过 20 公里/小时，或遵循 ETC 车道的限速要求），确保您可以在 ETC 闸门打开后安全通过。

如果 ETC 交易正常，系统会发出 1 声短“嘀”，同时 ETC 闸门打开。

如果 ETC 交易异常，系统会发出 3 声短“嘀”，闸门将无法打开，此时请遵循收费站工作人员的指示，并及时联系服务商进行检修。

## **A** 注意

- › 在 ETC 车道行驶时，不要注视道路两侧的感应设备或信息显示屏，以免影响行车安全。

# 陡坡缓降系统

## 车辆装备

请注意，本手册包含了该车型系列的所有标准装备、国别装备和特殊装备。因此，本手册中所描述的某些装备或功能可能并未装配在您的车辆上或仅在某些市场提供。具体配置信息，请查阅相关销售资料或咨询您购车时的经销商。

- › 开启 HDC 后，仍然可以通过踩制动踏板或加速踏板调整车速。

2

驾驶

## 陡坡缓降系统简介



陡坡缓降系统（HDC）可以在车辆下坡时，主动对车辆进行制动，确保驾驶员能够匀速安全地驶下陡坡。

### 警告

- › HDC 只是起辅助作用。在任何时候驾驶员都应该对车辆的安全性负责，并且时刻留意周围的交通情况。
- › 当坡度过大时，HDC 可能无法使车辆保持匀速地驶下陡坡，此时您可以通过踩下制动踏板来控制车速。

## 陡坡缓降系统使用方法

车辆启动后，通过多媒体显示屏【车控车设】→【驾驶】界面，可以开启或关闭陡坡缓降功能。

- › 开启 HDC 后，组合仪表上的  陡坡缓降指示灯点亮。
- › 关闭 HDC 后，组合仪表上的  陡坡缓降指示灯熄灭。
- › 当 HDC 工作时，组合仪表上的  陡坡缓降指示灯闪烁。

### 提示

- › 若车速超过 60 公里/小时，HDC 自动关闭。

## 车辆装备

请注意，本手册包含了该车型系列的所有标准装备、国别装备和特殊装备。因此，本手册中所描述的某些装备或功能可能并未装配在您的车辆上或仅在某些市场提供。具体配置信息，请查阅相关销售资料或咨询您购车时的经销商。

## 安全提示

### 关于行车安全

切勿因车辆装配了行驶辅助系统而冒险行车，要始终保证车速和驾驶风格与视野、天气、路面、交通状况相适应。

### 关于改装

对悬架进行改装或使用非指定规格的轮胎或车轮，都将对行驶辅助系统造成影响，并可能导致系统故障。

### 关于声音和振动

- › 某些行驶辅助系统（如防抱死制动系统）工作时可能产生振动或听到电机工作的声音，这并不表示有故障。
- › 由于蓄电池亏电而跨越启动车辆时，防抱死制动系统或电子稳定控制系统警告灯点亮，这是由于蓄电池电压过低引起的，这并不表示防抱死制动系统或电子稳定控制系统有故障。

## 防抱死制动系统

车辆紧急制动或在湿滑路面行驶期间施加制动时，防抱死制动系统（ABS）有助于防止车轮抱死，以保持对车辆的转向控制。

### ⚠ 注意

紧急制动时，请不要分数次、小力度地踩制动踏板。否则，会加长制动距离。

ABS 并非为缩短车辆的制动距离而设计。尤其在下列情况下，与没有装配 ABS 的车辆相比，您的车辆可能会需要更长的制动距离，请务必与前方行驶的车辆保持足够的安全距离：

- › 在泥泞、砂砾或积雪路面上行驶时。
- › 在装配轮胎防滑链的情况下行驶时。
- › 在颠簸路面上行驶时。
- › 在坑洼路面或不平路面上行驶时。

下列情况下，ABS 可能无法有效工作：

- › 超出轮胎抓地性能的极限（如在积雪路面上使用过度磨损的轮胎）时。
- › 在湿滑路面上高速行驶时。

## 电子制动力分配系统

车辆制动时，电子制动力分配系统（EBD）将自动调节前、后轴的制动力分配比例，提高制动效能，并配合 ABS 提高制动稳定性，从而保证车辆的平稳。

## 制动力辅助系统

非常迅速地踩下制动踏板时，可触发制动力辅助系统，以协助增大制动效果，并缩短在紧急制动时的刹车距离。

## 牵引力控制系统

车辆在湿滑路面上起步或加速时，牵引力控制系统（TCS）有助于保持驱动力并防止驱动轮空转。

# 行驶辅助系统

## 防侧翻系统

车辆转弯时，防侧翻系统（RMI）通过监测车辆的运动状态，判断是否有侧翻的风险。若有，RMI 将对某个或多个车轮制动减速，以避免车辆发生侧翻事故。

## 上坡辅助系统

在坡道起步时，驾驶员松开制动踏板后，上坡辅助系统（HHC）可保持制动力约 2 秒，有效防止溜车。

### 警告

当在坡度大于 30% 的坡道起步时，车辆可能发生溜车。因此不要过度依赖此功能，请注意安全驾驶。

## 电动助力转向系统

电动助力转向系统通过监测行驶车速，实时调节助力大小，以保证低速转向的轻便和高速转向的稳定，提升安全感。

## 电子稳定控制系统

电子稳定控制系统（ESP）可帮助降低侧滑危险和在某些行驶状况下通过对单个车轮进行制动来改善行驶稳定性。

电子稳定控制系统发挥作用时，组合仪表上的  电子稳定控制系统指示灯闪烁。此时，一定要加倍小心。

### 提示

一般情况下，电子稳定控制系统应始终处于开启状态。仅在以下特殊情况下，才能关闭该系统：

- › 当装配了防滑链行驶时。
- › 当在深雪或松软的路面上行驶时。

- › 当车辆被卡死，需要把车辆摇松时。

以上情况结束后，应立即重新打开电子稳定控制系统。

## 关闭/打开方法

车辆启动后，通过多媒体显示屏【车控车设】→【驾驶】界面可以开启或关闭 ESP 电子稳定控制系统。组合仪表上的  电子稳定控制系统关闭指示灯点亮，表示系统已关闭。

### 提示

以下情况将自动开启 ESP：

- › 重新将电源模式切换至 ON 模式或 READY 模式时。
- › 车速超过 85 公里/小时时。

## 车辆装备

请注意，本手册包含了该车型系列的所有标准装备、国别装备和特殊装备。因此，本手册中所描述的某些装备或功能可能并未装配在您的车辆上或仅在某些市场提供。具体配置信息，请查阅相关销售资料或咨询您购车时的经销商。

## 仪表概览

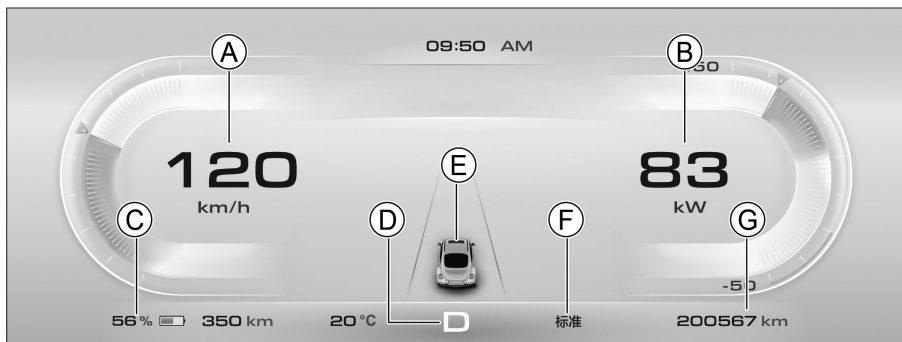

C78274DD5696

- Ⓐ 车速表
- Ⓑ 自定义信息
- Ⓒ 电量表
- Ⓓ 挡位显示
- Ⓔ 智能驾驶信息
- Ⓕ 驾驶模式信息
- Ⓖ 总里程

### **i** 提示

图中数据仅供效果展示，请以实车显示为准。

### 车速表

显示当前的行驶速度。

### 自定义信息

可根据需要设置此处显示的信息类型。

### 电量表

显示动力电池包中大概的剩余电量及其对应的续航里程。

### **i** 提示

续航里程会根据驾驶习惯和道路情况而变化。

## 仪表控制



### 控制按钮



852EF97593C2

### 仪表/多媒体控制切换

按压  切换按钮可将方向盘按钮切换为仪表控制或多媒体控制。切换时，仪表进行相应的文字提示。

仪表上的  方向盘控制指示灯为绿色，表示方向盘按钮为仪表控制； 方向盘控制指示灯为灰色，表示方向按钮为多媒体控制。

#### 提示

操作仪表时，首先要确认方向盘按钮为仪表控制。

### 屏蔽报警信息



按压 OK 按钮，可以屏蔽当前显示的重要报警信息。

长按 OK 按钮，可以屏蔽所有的重要报警信息。



#### 提示



当仪表界面存在报警信息时，需先将其屏蔽。否则，无法使用仪表的其他控制功能。

### 查看音频媒体信息



按压  向左或  向右按钮，直至自定义信息切换为音频媒体界面。此时，可查看当前正在播放的音乐或电台信息。



### 查看蓝牙电话信息

按压  向左或  向右按钮，直至自定义信息切换为蓝牙电话界面。在蓝牙电话界面，可以实现以下操作：

- ▶ 按压  向上或  向下按钮，可以逐项查看蓝牙电话的通话记录条目。
- ▶ 按压 OK 按钮，可以拨打当前选中的通话记录条目。

### 设置模式场景



按压  向左或  向右按钮，直至自定义信息切换为模式切换界面。



在模式切换界面，按压  向上或  向下按钮，可以切换当前选中的场景、模式，按压 OK 按钮后生效。

指引模式：切换为地图指引模式。

私密模式：将隐藏导航、通话等相关的个人记录信息以及显示屏的来电提示信息。

### 查看行驶数据信息

按压  向左或  向右按钮，直至自定义信息切换为行驶数据界面。

- ▶ 按压  向上或  向下切换按钮，可以逐页查看行驶数据的各项信息。

包含小计里程、行驶时间、平均车速、胎压监测等信息。

- ▶ 长按 OK 按钮，可以调出二级菜单界面。在二级菜单界面，可以查看报警信息、超速报警设置以及复位行程信息。

按压  返回按钮，可以返回上级界面。



长按  返回按钮，返回行驶数据首页。

## 车辆装备

请注意，本手册包含了该车型系列的所有标准装备、国别装备和特殊装备。因此，本手册中所描述的某些装备或功能可能并未装配在您的车辆上或仅在某些市场提供。具体配置信息，请查阅相关销售资料或咨询您购车时的经销商。

## 仪表指示灯

### **i** 提示

- › 电源模式切换至 ON 模式时，部分指示灯或警告灯会短时点亮，表示正在进行系统自检，属于正常现象。
- › 根据车型配置不同，并非组合仪表上的所有指示灯或警告灯均可点亮。



### 重要报警信息指示灯

此灯点亮，表示车辆当前存在重要报警信息且有至少一条重要报警信息被手动屏蔽。

### **!** 警告

不要忽视任何报警提示信息。否则，可能会对车辆造成严重损坏或发生意外事故。

### **i** 提示

车辆当前存在的所有报警信息，可在仪表的报警信息界面查看。



### 方向盘控制指示灯

指示灯显示为绿色，表示右侧方向盘按钮控制仪表。

指示灯显示为灰色，表示右侧方向盘按钮控制多媒体。

按压方向盘上的  切换按钮可将方向盘按钮切换为仪表控制或多媒体控制。



### 转向指示灯

左转向灯工作时，左转向指示灯闪烁。

右转向灯工作时，右转向指示灯闪烁。

开启危险警告灯时，转向指示灯及车外所有的转向灯将一起闪烁。

### **!** 注意

转向指示灯快速闪烁时，通常意味着转向灯损坏，应尽早更换。否则，其他驾驶员将看不到您发出的信号。



### 灯光开启指示灯

此灯点亮，表示灯光总开关处于开启状态。



### 位置指示灯

此灯点亮，表示位置灯及牌照灯处于点亮状态。



### 远光指示灯

此灯点亮，表示远光灯处于点亮状态。



### 远近光自动切换指示灯

此灯点亮并显示为绿色时，表示远近光自动切换功能已开启。

此灯点亮并显示为黄色时，表示远近光自动切换功能存在故障。此时，请根据需要手动开启远光灯或近光灯，并尽快到服务商处进行检修。



## 后雾灯指示灯

此灯点亮，表示后雾灯处于点亮状态。



## 安全带未系警告灯

此灯点亮，表示驾驶员、副驾驶员或后排乘员未系安全带。



## 车门未关警告灯

此灯点亮，表示车门或机舱盖处于打开状态或未完全关闭。



## 安全气囊故障警告灯

此灯点亮，表示安全气囊系统出现故障。此时，请尽快到服务商处进行检修。



## 胎压监测系统警告灯

此灯点亮，表示轮胎气压过低或温度过高，并伴有声音提示。此时，请停车检查并联系服务商。

此灯闪烁一段时间后点亮，表示胎压监测系统出现故障，并伴有数次声音提示。

### 警告

若此灯点亮，应避免急转弯或紧急制动，并尽快将车辆驶入安全地点，停车检查。

在轮胎气压过低或温度过高的情况下驾驶车辆，会增加轮胎发生故障的可能性，甚至会导致车辆严重损坏或发生意外事故。



## 驻车制动指示灯

此灯点亮，表示已施加驻车制动。



此灯闪烁，表示制动盘温度过高或路面坡度过大。此时有溜车风险，请踩下制动踏板并尽快将车辆停至平坦道路。

## 驻车制动故障警告灯

此灯点亮，表示电动驻车制动系统出现故障。



## 自动驻车指示灯

此灯点亮并显示为黄色，表示自动驻车功能已开启并处于准备状态。

此灯点亮并显示为绿色，表示自动驻车功能已开启并处于工作状态。



## 防抱死制动系统故障警告灯

此灯点亮，表示防抱死制动系统出现故障。此时，请联系服务商。

此灯点亮时，车辆仍具有普通的制动能力，但没有防抱死功能。



## 制动系统故障警告灯

此灯点亮，表示制动液液面过低或制动力分配系统出现故障或电子制动力系统失效。

此时，请立即将车辆停放在安全地点，并联系服务商。否则，会造成重大事故。



## 电子稳定控制系统指示灯

此灯闪烁，表示电子稳定控制系统处于工作状态。

此灯点亮，表示电子稳定控制系统出现故障。

# 仪表指示灯



## 电子稳定控制系统关闭指示灯

此灯点亮，表示电子稳定控制系统已关闭。



## 陡坡缓降指示灯

此灯点亮，表示陡坡缓降系统已开启并处于准备状态。

此灯闪烁，表示陡坡缓降系统处于工作状态。



## 电动助力转向系统故障警告灯

此灯点亮并显示为黄色时，表示转向助力效果降低，此时需要使用更大的力量操作方向盘。若重新启动车辆或者短距离行驶后此灯仍保持点亮，请尽快到服务商处进行检修。

此灯点亮并显示为红色时，表示电动助力转向系统出现故障，转向助力消失。此时，应将车辆停靠在安全地点，关闭车辆后等待数分钟再重新启动车辆，若此灯仍保持点亮，请尽快到服务商处进行检修。

## 警告

此灯点亮并显示为红色时，电动助力转向系统将停止工作。此时，需要使用较大的力量操作方向盘才能够实现转向功能，请尽快到服务商处进行检修。



## 自适应巡航指示灯

此灯点亮并显示为白色，表示自适应巡航功能已开启并处于准备状态。

此灯点亮并显示为绿色，表示自适应巡航功能已开启并成功设定巡航车速。

## 提示

指示灯中的数字会随巡航车速变化。



## 智慧巡航指示灯

此灯点亮并显示为白色，表示智慧巡航功能已开启并处于准备状态。

此灯点亮并显示为绿色，表示智慧巡航功能已开启并成功设定巡航车速。



## 侧后辅助系统警告灯

此灯点亮并显示为黄色时，表示侧后辅助系统的传感器被遮挡。此时，请检查后保险杠两侧的内外面是否有覆盖物并及时清除。

此灯点亮并显示为红色时，表示侧后辅助系统存在故障。此时，请勿使用侧后辅助系统，并尽快到服务商处进行检修。



## 并线辅助指示灯

此灯点亮，表示并线辅助功能已开启。



## 倒车侧向警告指示灯

此灯点亮，表示倒车侧向警告功能激活。



## 车道偏离指示灯

此灯点亮并显示为绿色时，表示车道偏离预警功能已开启。

此灯点亮并显示为红色时，表示车道偏离预警功能存在故障。此时，请勿使用此功能，并尽快到服务商处进行检修。



### 车道保持指示灯

此灯点亮并显示为绿色时，表示车道保持功能已开启。

此灯点亮并显示为红色时，表示车道保持功能存在故障。此时，请勿使用此功能，并尽快到服务商处进行检修。



### 碰撞安全辅助指示灯

此灯点亮并显示为黄色时，表示碰撞安全辅助功能存在故障。此时，请尽快到服务商处进行检修。



### 碰撞安全辅助关闭指示灯

此灯点亮，表示碰撞安全辅助功能已关闭。



### READY 指示灯

此灯点亮，表示车辆已启动，可以正常行驶。

此灯闪烁，表示车辆可能发生以下情况：

- ▶ 车辆已启动但驾驶员侧车门处于打开状态。此时，请关闭驾驶员侧车门。
- ▶ 车辆存在影响正常行驶的较严重故障。此时，请立即将车辆停放在安全地点，并联系服务商。



### 声音提示系统指示灯

此灯点亮并显示为黄色时，表示声音提示系统已关闭。

此灯点亮并显示为红色时，表示声音提示系统存在故障。此时，请尽快到服务商处进行检修。



### 充放电状态指示灯

此灯点亮并显示为红色时，表示已连接充电枪或放电枪。

此灯点亮并显示为绿色时，表示动力电池处于充电状态。



### 动力电池切断指示灯

此灯点亮，表示车辆存在导致动力电池异常断电的故障。



### 功率降低指示灯

此灯点亮，表示车辆存在影响整车功率输出的故障。此时，整车功率降低，车速将受到限制。



### 动力电池电量低指示灯

此灯点亮，表示动力电池电量过低，请及时充电。



### 动力电池故障警告灯

此灯点亮并显示为黄色时，表示动力电池出现轻微故障。

此灯点亮并显示为红色时，表示动力电池出现严重故障，动力系统将紧急断电。



### 动力系统故障警告灯

此灯点亮并显示为黄色时，表示车辆的动力系统存在故障。此时，请立即将车辆停放在安全地点，并联系服务商。

此灯点亮并显示为红色时，表示车辆的动力系统存在严重故障，车辆将无法继续行驶。此时，请联系服务商。

# 仪表指示灯



## 电机故障警告灯

此灯点亮，表示驱动电机系统发生故障。此时，请联系服务商。



## E-Park 故障指示灯

此灯点亮，表示 P 挡控制器出现故障。



## DC/DC 故障警告灯

此灯点亮，表示低压充电系统存在故障。此时，请尽快到服务商处进行检修。



## 制动能量回收故障指示灯

此灯点亮，表示制动能量回收功能发生故障。



## 单踏板模式指示灯

此灯点亮，表示已开启单踏板模式。



## 守护模式指示灯

此灯点亮，表示守护模式触发成功。

## 车辆装备

请注意，本手册包含了该车型系列的所有标准装备、国别装备和特殊装备。因此，本手册中所描述的某些装备或功能可能并未装配在您的车辆上或仅在某些市场提供。具体配置信息，请查阅相关销售资料或咨询您购车时的经销商。

## 电源管理系统简介

电源管理系统能够监控车辆各个用电设备的电能消耗情况并进行合理分配，以改善车辆的启动性能和延长蓄电池寿命的目的。

电源管理系统主要包含以下功能：

### ▶ 蓄电池监测

通过传感器持续监测蓄电池的电压、电流和温度，并由此计算出蓄电池的当前剩余电量和健康状态。

### ▶ 休眠电源管理

持续监测车辆停放期间各个用电设备的电能消耗情况，并根据蓄电池监测信息，逐渐关闭不必要的用电设备，以免蓄电池大量放电，确保车辆的启动性能。

### ▶ 静态电源管理

持续监测车辆未启动期间各个用电设备的电能消耗情况，并根据蓄电池监测信息，逐渐关闭不必要的用电设备，以免蓄电池大量放电，确保车辆的启动性能。

### ▶ 动态电源管理

持续监测车辆行驶期间各个用电设备的电能消耗情况，并将 DC/DC 输出的电能按需分配给不同的用电设备。当 DC/DC 输出的电能超过用电设备的需求时，动态电源管理会进行调节并向蓄电池供电，使蓄电池达到最佳充电状态。

### **i** 提示

电源管理系统无法超越物理规律的限制。请注意，蓄电池的功率和使用寿命是有限的。

## 您应当了解的信息

电源管理系统会优先保障车辆的启动性能。

短途旅行、市区行车和在低温环境下行车时，电能消耗增加，DC/DC 供电较少。

未启动车辆时，由于 DC/DC 无法提供电能补充，此时使用电气设备会直接消耗蓄电池的电能。

在这些情况下，您会感觉到电源管理系统在发挥作用以控制电能分配。

### 长时间停放车辆时

如果您在数日或数周内没有驾驶车辆，电源管理系统会逐渐关闭电气设备或减少电气设备正在使用的电能，这样可以降低电能消耗，有助于更持久地保持车辆的启动性能。

长时间停放车辆后，某些便捷功能（如遥控解锁、手机 APP 控制功能等）可能无法使用。启动车辆后，这些功能将会恢复。

### 未启动车辆时

如果您在未启动车辆的情况下收听收音机或使用视听系统的其他功能，则会使蓄电池放电。

如果蓄电池电能消耗至影响车辆启动时，会在多媒体显示屏或组合仪表上弹出提示信息。此时，如果您想继续使用这些功能，需要启动车辆。





# 3

## 视听系统

---

安全提示 .....	138
面板介绍 .....	139
显示屏介绍.....	143
功能介绍 .....	145

## 车辆装备

请注意，本手册包含了该车型系列的所有标准装备、国别装备和特殊装备。因此，本手册中所描述的某些装备或功能可能并未装配在您的车辆上或仅在某些市场提供。具体配置信息，请查阅相关销售资料或咨询您购车时的经销商。

## 安全提示

- › 在使用本系统中的任何功能时应确保不会分散注意力和妨碍安全驾驶。在驾驶过程中，安全操作车辆是首要任务，务必遵守所有交通规则。
- › 在行驶过程中，驾驶员禁止操作本系统，并将系统音量保持在适当大小，以免因注意力不集中而影响行驶安全。
- › 只可在法律允许的地区使用本系统。某些国家或地方性法规可能禁止在驾驶员视野范围内使用显示屏。
- › 禁止拆解或改装本系统。
- › 本系统发生故障后，请立即停止使用并联系服务商，切勿私自修理。

## 关于使用

- › 为安全起见，车辆开始行驶时，某些功能可能无法操作。
- › 禁止用力按压面板上的按键或旋钮。
- › 禁止重压或使用尖锐物划刻显示屏。
- › 清洁显示屏时，禁止使用有磨砂作用的擦拭物或含有机溶剂的清洁剂。
- › 使用过程中，画面如有抖动现象禁止对显示屏进行敲打。

## 关于收音机

在行驶中由于路况、天气等环境所致，可能会出现搜索不到电台、有噪音、串台等现象。

## 关于 USB 存储设备

由于 USB 存储设备的型号众多，本系统不能保证兼容所有的 USB 存储设备。

## 关于蓝牙

- › 由于手机品牌众多、功能各异，本系统不能保证兼容所有手机。
- › 蓝牙配对时，若无法搜索到本系统蓝牙设备名称，请重启手机端蓝牙，重新搜索。
- › 蓝牙无法连接时，请将手机端蓝牙的已配对设备删除，再重新配对。
- › 使用过程中，如果蓝牙功能出现异常，请断开蓝牙并重新连接。

## 车辆装备

请注意，本手册包含了该车型系列的所有标准装备、国别装备和特殊装备。因此，本手册中所描述的某些装备或功能可能并未装配在您的车辆上或仅在某些市场提供。具体配置信息，请查阅相关销售资料或咨询您购车时的经销商。



## 电源开关





6E8BCE771F21

- Ⓐ 息屏按钮
- Ⓑ 空调模式切换按钮

### 息屏按钮

触摸  息屏按钮，进入静音模式。再次触摸  息屏按钮，解除静音模式。

触摸  息屏按钮 2 秒，进入熄屏模式。长时间触摸  息屏按钮（大于 2 秒）或者触摸屏幕任意位置，解除熄屏模式。

触摸  息屏按钮约 10 秒，重启多媒体系统。

### 空调模式切换按钮

在空调界面，触摸【MODE】按钮，切换空调出风模式。

# 面板介绍

## 方向盘按钮



D446E6B1CD74

- ① 语音按钮
- ② 静音按钮
- ③ 播放/暂停按钮
- ④ 音量按钮
- ⑤ 跳转按钮
- ⑥ 多媒体/仪表切换按钮
- ⑦ 自定义按钮

方向盘多媒体按钮在默认场景满足基础控制需求之外，同时可满足在特殊场景和通话场景的车控需求，增加扩展性。

优先级由高到低为：通话场景 > 特殊场景 > 默认场景。

### 通话场景

当有电话呼入时，按压 **K** 向左按钮接听电话。按压 **>** 向右按钮挂断电话。



### 特殊场景

特殊场景在相关界面上会有方向盘按钮相关操作提示，请根据提示进行操作。

### 默认场景

方向盘按钮的基础功能如下：

- ▶ 播放媒体时：按压 **K** 向左或 **>** 向右按钮可切换曲目，长按按钮可快退/快进。  
收听本地电台时：按压 **K** 向左或 **>** 向右按钮搜索有效电台，长按按钮可切换至收藏电台。
- ▶ 按压 **∧** 向上或 **∨** 向下按钮可增大/减小音量。长按按钮可连续增大/减小音量。
- ▶ 按压 **OK** 播放/暂停按钮可实现多媒体播放/暂停。
- ▶ 按压 **🗨️** 语音按钮可启动或关闭本系统语音助手。
- ▶ 按压 **🔇** 静音按钮可实现或取消多媒体静音。  
长按 **🔇** 静音按钮可实现或取消导航静音。

- › 按压  多媒体/仪表切换按钮，可将方向盘按钮切换为多媒体控制或仪表控制。
- › 按压  自定义按钮，可执行已设置的功能。长按此按钮进入按钮功能设置界面，可设置此按钮的自定义功能。

## 重启系统

同时按下左侧和右侧  向下按钮数秒，可重启多媒体系统。

同时按下左侧和右侧  向上按钮数秒，可同时重启仪表和多媒体系统。

### 提示

为保证重启过程中的安全，务必将车辆置于安全的环境，换挡杆切换至 P 挡，并施加驻车制动，使车辆处于静止状态下重启系统。

## 外接设备

### USB 接口

USB 接口位于副仪表板镂空处，如图所示。



C90B76148E65

带  图标的为 USB 数据接口。

### 提示

- › 请确保外部设备与输入接口的连接保持稳定。
- › 禁止在播放过程中随意拔插设备，避免造成系统无法正常识别设备等问题。

## 媒体规格

本系统支持以下媒体规格：

媒体	规格
USB 设备	分区格式为 FAT32、ExFAT 格式的 U 盘

媒体	规格
蓝牙音频	支持蓝牙 5.0（蓝牙 5.0，兼容 4.2 及以下，支持蓝牙低功耗），支持安卓蓝牙协议版本为：A2DP 1.3，AVRCP 1.6，HFP 1.6，PBAP 1.2

## 文件格式

本系统支持以下文件格式：

文件	格式
音频	MP3、AAC、WAV、FLAC、APE
视频	MP4、MOV、3GP、AVI、MKV

### **i** 提示

由于文件特性（如文件品质、比特率、帧速率、分辨率、压缩质量或是否损坏等）、播放环境及存储设备等原因，即使是本系统支持的文件格式，也可能造成无法正常播放的情况。

## 车辆装备

请注意，本手册包含了该车型系列的所有标准装备、国别装备和特殊装备。因此，本手册中所描述的某些装备或功能可能并未装配在您的车辆上或仅在某些市场提供。具体配置信息，请查阅相关销售资料或咨询您购车时的经销商。

## 中央显示屏状态栏

在中央显示屏顶部显示状态栏图标，用于展现各个功能状态。状态栏图标会根据功能特征、信号强度、连接状态、开关状态等而实时变化。

图标	功能状态
	时间显示
	温度显示
	车联网网络信号，根据网络状态而变化
	WIFI 已连接，显示信号强度
	新消息通知
	个人热点已开启
	静音模式已开启
	声音模式已开启

图标	功能状态
	蓝牙未连接
	蓝牙已连接
	USB 设备已连接
	USB 设备未连接
	无线充电完成
	正在充电
	任意一个充电口打开未充电
	行车记录仪正常
	行车记录仪故障
	正在下载
	下载完成
	下载失败
	正在使用定位权限

图标	功能状态
	正在使用麦克风权限
	正在使用车内摄像头权限



## 车辆装备

请注意，本手册包含了该车型系列的所有标准装备、国别装备和特殊装备。因此，本手册中所描述的某些装备或功能可能并未装配在您的车辆上或仅在某些市场提供。具体配置信息，请查阅相关销售资料或咨询您购车时的经销商。

## 菜单界面

### **i** 提示

本手册中展示的屏幕显示信息（包含图片、图标和文本等）仅供说明使用。根据车型配置、软件版本、主题和设置等情况，显示的相关信息可能存在差异。具体信息请以实车显示为准。



左侧显示常驻按钮，在大多数界面都会显示，方便操作。因车型配置、系统版本等不同，左侧常驻按钮可能与实车显示不一致，请以实车显示为准。

- › 触摸 ☰ 菜单按钮，可进入菜单界面。
- › 触摸 🚗 车控车设按钮，可进入车控车设界面。
- › 触摸 📍 导航按钮，可进入导航界面。
- › 触摸 🎵 娱乐按钮，可进入娱乐界面。

### **i** 提示

- › 部分应用需要连接网络才能正常使用，使用过程中会产生网络流量。
- › 部分应用界面可能会随内容更新或版本升级而发生变更，请以实车显示为准。
- › 随着系统版本升级，菜单界面显示的应用可能会有所增减。
- › 在应用内购买会员、收看或下载收费内容、购买相关服务或产品等，需要支付相关费用，请根据需要自愿购买。

部分应用为第三方应用，其产品和服务由第三方提供和负责。

## 快捷面板

在大多数界面，从屏幕顶端往下滑动，可调出快捷面板。



9815E8AEAB77

### 系统设置快捷开关

左侧显示系统设置快捷开关。触摸开关，可切换或开闭相应的功能。长时间触摸开关，可切换至对应的设置界面。

### 亮度/音量调节

导航音量：触摸滑块并拖动可调节导航音量。

媒体音量：触摸滑块并拖动可调节媒体音量。

屏幕亮度：触摸滑块并拖动可调节屏幕亮度。

### 车控车设快捷开关

右侧显示车控车设快捷开关。触摸开关，可切换或开闭相应的功能。长时间触摸开关，可切换至对应的设置界面。

触摸【自定义】按钮，切换至编辑界面，可更换快捷开关图标。

## 负一屏

在大多数界面，从屏幕左侧向右滑动，可调出负一屏。



### 搜索内容

触摸 搜索内容按钮，可切换至搜索内容界面，在联网的情况下，可通过输入关键字进行搜索。

### 消息中心

触摸 消息按钮，可切换至消息中心界面，可查看收到的消息。

### 天气信息

显示天气、温度、温度范围、位置、天气预警及上次更新时间。

### 最近使用

显示最近使用的应用图标，触摸图标可快速进入应用界面。

### 出行服务

显示地图导航快捷出行方式按钮，触摸按钮可快速设置目的地或进行搜索。

## 通讯

在菜单界面触摸【通讯】按钮，切换至通讯界面。若未连接蓝牙设备，请先通过【系统设置】→【蓝牙】界面，开启蓝牙并进行配对连接。



79B79D313722

- › 在左侧键盘，输入电话号码后，触摸 拨号按钮，可拨打电话。
- › 触摸【联系人】按钮，同步后显示联系人列表。触摸列表中联系人或电话号码，可拨打电话。
- › 触摸【通话记录】按钮，同步后显示通话记录。触摸列表中任一记录，可拨打电话。

## 提示

- › 使用联系人、通话记录功能，需在配对连接的手机上进行权限授权。一般在配对时，手机上会弹出权限授权的窗口。
- › 在【系统设置】→【蓝牙】界面，删除已配对设备中的蓝牙设备后，会同时删除该设备保存在车机中的联系人和通话记录。

## 通话界面

建立通话后，切换至通话界面。

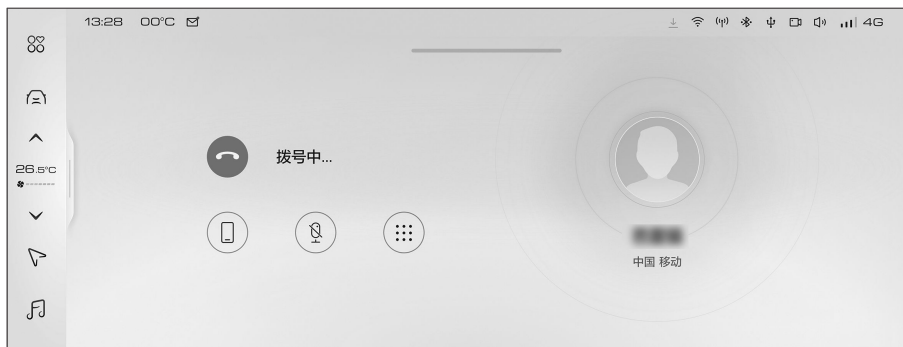

1ED0022ADD99

- › 触摸 挂断按钮，挂断电话。
- › 触摸 麦克风按钮，可以关闭或开启车载麦克风。

- › 触摸  私密或免提按钮，可切换私密模式或免提模式。

私密模式：通过与本系统蓝牙连接的手机进行通话。

免提模式：通过车载扬声器、麦克风进行通话。

- › 触摸  键盘按钮，可打开或关闭键盘。

## 系统设置

在菜单界面触摸【系统设置】按钮，可切换至系统设置界面。



### 蓝牙设置

- › 【蓝牙】：可开启或关闭蓝牙。开启后，允许其他设备检测本系统蓝牙，并进行配对连接。
- › 【蓝牙可见】：功能开启后，允许其他设备检测本系统蓝牙，并进行配对连接。
- › 【设备名称】：显示蓝牙设备名称，可编辑自定义蓝牙名称。
- › 【当前连接】：显示当前连接的蓝牙设备，可断开或删除连接设备。
- › 【可用设备】：显示搜索到的可连接蓝牙设备列表，触摸列表中的设备名称，可发起配对请求进行配对连接。
- › 【搜索】：可重新搜索蓝牙设备。

### 热点设置

- › 【车辆热点】：可开启或关闭车辆热点。开启后，其他设备可连接本热点上网。
- › 【设备名称】：显示车辆热点设备名称，可修改为自定义名称。
- › 【密码】：显示热点密码，可修改为自定义密码。
- › 【已连接设备】：显示已连接车辆热点的设备列表。

### WLAN 设置

- › 【WLAN】：可开启或关闭 WLAN 功能。开启后，显示可用连接设备名称列表。

- › 【可用连接】：显示搜索到的可用网络，触摸列表里网络名称，可进行连接。

## 声音设置

- › 【系统声音】：可调节导航提示音音量，语音音量、多媒体音量、通话音量等，设置开机音量自适应、导航播报时多媒体降音、来电语音播报、报警语音播报、系统提示音、车外音效等开关，选择车辆报警音、音随车速等级等。
- › 【音效设置】：可选择或设置最佳听音位，调节均衡器、声场和声场设置及恢复默认设置等。

## 显示设置

- › 【亮度模式智能切换】：可开启或关闭此功能。功能开启后，可智能切换白天、黑夜亮度模式。
- › 【仪表屏幕亮度补偿】：用于设置仪表显示的屏亮度补偿。
- › 【中控屏幕亮度补偿】：用于设置多媒体显示的屏亮度补偿。
- › 【整车背光亮度调节】：用于调整多媒体显示屏、仪表显示屏、硬按键（车内按键）的背光。
- › 【日出日落模式】：用于设置显示背景深浅色。  
日出模式：设定显示背景色为浅色，此模式较适合日出时使用。  
日落模式：设定显示背景色为深色，此模式较适合日落后使用。  
自动模式：根据当地日出日落时间，自动切换日出/日落模式。
- › 【行车视频限制】：可关闭或选择车速。在行车观看视频时，当车辆超过设置的车速时，会弹出行车警告提示。
- › 【胎压制式】：可设置仪表中胎压显示单位。
- › 【时间显示格式】：可选择系统时间显示格式为 12 小时制或 24 小时制。

## 个性化设置

- › 【语音】：设置方法请参见语音助手。（▷ 第 154 页）
- › 【仪表屏显示模式】：可选择仪表的显示模式。
- › 【方向盘自定义】：可选择方向盘上  按钮的自定义功能。

## 隐私

【隐私政策】：可查看隐私政策内容。

【用户协议】：可查看用户协议内容。

触摸任一应用按钮，可设置对应应用的隐私权限，包含定位服务、车辆麦克风、摄像头等。

## 系统信息

- › 【版本信息】：可查看和修改本设备名称，查看车辆系统软件版本，通过 WIFI/4G 检查更新进行系统升级。
- › 【重置和恢复】：可重置系统设置或恢复出厂设置。

### **i** 提示

关于重置系统设置和恢复出厂设置：

- › 重置系统设置和恢复出厂设置过程中，界面无法操作。
- › 重置系统设置和恢复出厂设置操作无法撤销。
- › 恢复出厂设置条件：电源模式处于 ON 模式时，挡位处于 P 挡时，施加驻车制动，使车辆处于静止状态。  
确认个人中心登录的是车主账号，其他账号下无法恢复出厂设置。

### **i** 提示

关于更新升级：

- › 为保证升级过程中的安全，请将车辆置于安全的环境。
- › 为保证升级的顺利进行，务必保持车辆的电源模式处于 ON 模式时，挡位处于 P 挡时，施加驻车制动，使车辆处于静止状态，并关闭大功率电器（比如空调、车灯、扬声器等）。
- › 升级过程中，请您仔细阅读下载界面的许可协议和安装界面的注意事项，如果您想了解本次升级的具体内容，可以点击更新详情查看。
- › 在升级过程中整车的功能将失效，包括：无法启动车辆、无法使用空调、无法开关车门、影音娱乐功能失效、仪表上所有故障灯会亮起，主被动安全功能失效等。但是在升级完成后，所有功能都会恢复。
- › 安装过程中，请勿改变车辆状态（不可强行启动车辆，不可强行关闭系统）。
- › 通过 WIFI 升级时，请保持网络信号良好，升级过程中不可断开当前网络连接。
- › 升级主机或屏幕时，屏幕会黑屏重启，此为正常现象，只需等待几分钟，主机便会重启完成，并且弹出安装结果，在此期间也请您不要改变车辆状态。
- › 请在升级完成之时，确保本次升级成功之后再关门锁车离开。如果有升级失败的现象或者升级过程中的异常状况，请及时联系客服商。

# 功能介绍

## 个人中心

### 账号登录

在首次使用或切换账号登录其他账号时，可通过手机 APP 扫码登录账号。

#### **i** 提示

APP 扫码登录时，需先绑定车主账号才可扫码登录。



AFFAC4FA2FD0

触摸【手机号登录】按钮，切换至手机号登录界面，可通过手机号和验证码、账号和密码进行登录。

账号登录成功后，如果账号未设置登录密码/录入人脸，系统会引导设置登录密码/录入人脸等，也可跳过此操作。

账号登录成功后，会自动同步账号云端的个性化设置，例如：系统设置、车控车设、座椅与后视镜设置等。

### 个人中心界面

登录账号后，在菜单界面，触摸【个人中心】按钮，切换至个人中心界面。



F783B0CA689D



**i** 提示

个人中心部分功能只有车主账号（戴皇冠头像账号）才能设置和使用。

## 个人信息

触摸头像，切换至个人信息界面。可更改手机号码、昵称、备注名、性别、生日和车牌号码等。

## 切换账号

触摸【切换账号】按钮，切换至切换账号界面。



- › 若当前已登录的为车主账号，触摸【管理账号】按钮，可对已登录的账号进行管理。
- › 触摸需要切换账号的头像，切换至身份验证界面。可通过人脸验证、手机 APP 验证，快速切换账号。
- › 触摸【登录其他账号】按钮，可通过手机 APP 扫码、手机号和验证码、账号和密码登录其他账号。

## 退出登录

触摸【退出登录】按钮，可退出当前登录账号。若勾选删除账号信息，则会清除账号在本车的相关信息。

## 账号与安全

触摸【账号与安全】按钮，切换至账号与安全界面。

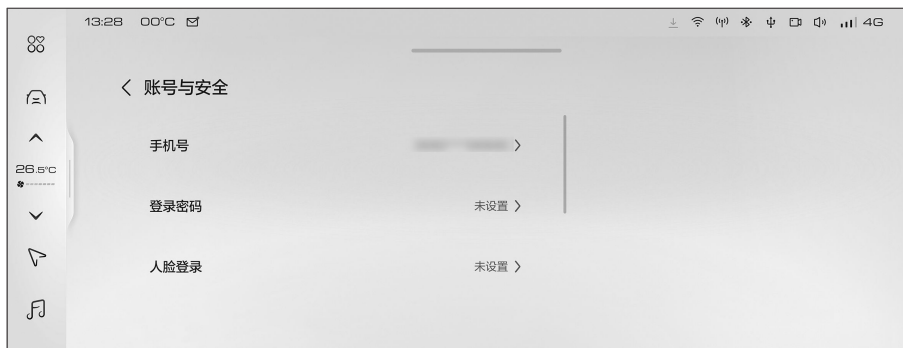

1825C80CBDA8

- › **【手机号】**：显示当前账号绑定的手机号码，可通过手机验证码更改绑定的手机号码。
- › **【登录密码】**：可通过手机验证码设置或更改登录密码。
- › **【人脸登录】**：可选择开启或关闭人脸登录功能，录入人脸信息，对录入的人脸信息进行管理。

已开启人脸登录，并录入了人脸信息。上车落座驾驶位后，关闭车门，目视正前方，根据提示左右转动头部，待识别成功后，即可登录账号。

## **i** 提示

只有在车辆处于静止状态且挡位处于P挡时，才能进行人脸录入与登录。

## 第三方账号绑定

触摸**【第三方账号绑定】**按钮，切换至第三方账号绑定界面。

可将本系统使用的第三方应用的账号与登录的个人中心账号进行绑定，也可解除绑定。绑定后，登录个人中心账号时，绑定的第三方账号会同步登录。

## 关于

触摸**【关于】**按钮，切换至关于界面。可查看用户协议与隐私政策内容。

## 语音助手

### 语音设置

依次触摸侧边栏**【系统设置】**→**【个性化】**→**【语音】**按钮，可进入语音界面。



45ED1F3EFCA1

开启语音服务权限后，才能正常使用语音功能。

【语音唤醒】：可开启或关闭此功能。开启后可使用唤醒词唤醒语音。关闭后不可使用唤醒词唤醒语音。

【默认唤醒词】：显示语音默认唤醒词。

【自定义唤醒词】：可开启或关闭此功能；开启后可编辑自定义唤醒词，并且可以通过自定义唤醒词唤醒语音；关闭后不可设置自定义唤醒词，不可使用自定义唤醒词唤醒语音。

【设置自定义唤醒词】：可根据个人喜好设置语音自定义唤醒词。

### **i** 提示

只有登录个人中心账号后，才会显示【自定义唤醒词】及【设置自定义唤醒词】选项。

【音色选择】：可选择语音助手的发音音色。

【语音助手技能】：可查看语音助手常用的语音指令。

【一键停用语音服务】：触摸【停用】按钮，可停用语音助手服务。

## 使用方法

语音助手可通过识别并执行语音指令，以达到快速控制车辆功能的目的，提高操作便利性。

可通过以下方式启动语音助手：

- › 按压方向盘上的  语音按钮。
- › 语音唤醒：通过系统默认唤醒词或设置的自定义唤醒词。

### **⚠** 警告

使用语音助手控制车辆功能时，要注意周围环境及人身安全，防止夹伤、磕碰等严重事故发生。

## **i** 提示

- › 语音识别的成功率会受环境噪声、网络信号、使用习惯、发音等因素影响，具体使用效果以实车使用环境为准。
- › 语音助手部分功能，需要连接网络才能正常使用。









## 娱乐场景

触摸侧边栏上的  娱乐按钮，可切换至娱乐场景界面。



BE634497A13D

娱乐场景包含推荐、本地电台、蓝牙音乐、有声书、爱奇艺等。应用在不断更新，显示内容和功能请以实车显示为准。

- › 触摸  搜索按钮，切换至搜索界面，可进行媒体功能搜索。
- › 触摸  历史记录按钮，可浏览历史播放记录。
- › 触摸  收藏按钮，可浏览收藏的内容。
- › 触摸  个人中心按钮，切换至媒体个人中心界面。可进行相关功能查看或设置。
- › 触摸  或  切换按钮，可切换有效内容。
- › 触摸  暂停按钮，暂停播放；触摸  播放按钮，恢复播放。
- › 播放蓝牙音乐，需先前往【系统设置】→【蓝牙】界面，配对连接其他音频播放设备。  
播放 USB 音乐和 USB 视频，需先将存储媒体文件的 USB 存储设备插入车载 USB 接口（位于副仪表盘左侧镂空处）。

## **i** 提示

- › 使用娱乐场景的功能服务，需要登录并绑定相关账号，请按照界面提示操作进行登录和绑定。
- › 播放收费内容或购买会员，会产生相关费用，请根据需要自愿购买。

由于网络信号等原因，购买会员后，可能存在延迟情况，若几分钟后还未获取权益，请重启系统。

› 使用在线音频、视频等需要联网的服务时会消耗网络流量。

## 导航场景

触摸侧边栏上的 ▾ 导航按钮，切换至导航场景界面。

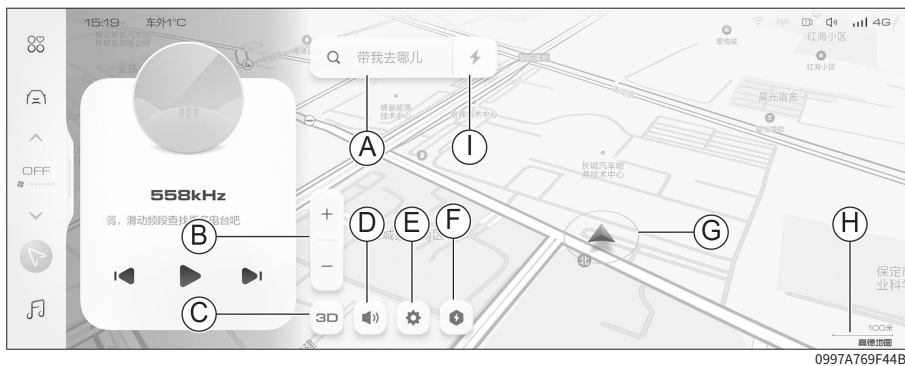

- ① 搜索目的地
- ② 地图缩放
- ③ 地图视角
- ④ 导航静音
- ⑤ 地图设置
- ⑥ 续航范围
- ⑦ 自车位置
- ⑧ 地图比例尺
- ⑨ 附近充电站

一段时间不操作自动隐藏部分功能按钮，触摸地图任意非按钮位置，可调出隐藏的功能按钮。

## 地图选点

在地图界面上触摸选择地点，切换至地点详情界面。



25E9CB96CF2

- › 触摸 < 返回按钮，可返回上一级界面。
- › 触摸 ☆ 收藏按钮，可收藏当前地点。再次触摸此按钮，取消收藏。
- › 触摸 🔍 搜周边按钮，可进行周边搜索。
- › 触摸 ↗ 去这里按钮，可将当前地点设置为目的地。

## 搜索目的地

在地图界面触摸 🔍 搜索按钮，切换至搜索目的地的界面。



9F943376F6A4

- › 触摸【搜索目的地】按钮，切换至搜索目的地的界面。可通过输入目的地名称、关键字搜索目的地。
- › 触摸【回家】按钮，可快捷导航至家庭地址，触摸编辑按钮可设置或变更家庭位置。
- › 触摸【去公司】按钮，可快捷导航至公司地址，触摸编辑按钮可设置或变更公司地址。
- › 触摸【收藏】按钮，切换至收藏夹界面，显示已收藏的地点。可对收藏地点进行查看、删除和设置目的地。

## 路线规划

通过多种方式设定目的地后，切换至路线规划界面。



A4C16531E219

- › 触摸 **×** 关闭按钮，可返回至地图主界面。
- › 触摸路线后面的 **...** 更多按钮，弹出路线详情界面。由上向下顺序显示当前路线上的转折路口等关键点信息。
- › 触摸 **+** 途经点按钮，切换至目的地搜索界面，可搜索添加途经点。
- › 触摸【探路模式】按钮，切换至探路模式界面。探路模式下，界面始终显示全程路线，其余引导信息以简化的形式展现。
- › 触摸【开始导航】按钮，切换至路线引导界面，进入正式导航模式。

## 地图设置

在地图界面触摸 **⚙️** 设置按钮，切换至设置界面。



599D2302432D

可设置路线偏好、导航播报、辅助播报、路况概览模式、车辆限行、自动比例尺、实时路况、车标显示、地图常显、高德账号绑定、离线地图、重置地图，查看版本信息。

## 关于导航

- › 建议不要在驾驶车辆时操作本导航，请在停车后确保安全的前提下操作，以防发生交通事故或其他危险情况。

## 功能介绍

- › 本导航提供的地点查询、路线规划、出行导航、限行提示、交通路况等功能和服务仅供参考，请不要以此作为行驶或出行的唯一依据。请以实际的交通和道路状况为准，并严格遵守交通法规和交通规则。
- › 使用在线导航、交通路况、数据下载等需要联网的服务时会消耗网络流量。
- › 车辆未联网只使用离线导航时，部分在线功能和服务将无法使用（例如实时路况、限行提示等）。

## 智行服务

在菜单界面触摸【智行服务】按钮，切换至智行服务界面。



E122F1971C47

在智行服务界面，可使用智能维保相关功能。

## 智慧屏保

在菜单界面触摸【智慧屏保】按钮，切换至智慧屏保界面。



D2B9D1D14CF2

可选择触摸一个屏保，进行预览，在预览界面可设置为屏保。



## 屏保设置

触摸  设置按钮，切换至屏保设置界面。

- ▶ 【屏保开关】：智慧屏保开关，触摸开关可开启或关闭屏保。
- ▶ 【定时启动】：可设置屏保的定时启动时间。
- ▶ 【自动切换】：可关闭自动切换或选择自动切换策略。
- ▶ 【自动切换时间】：开启自动切换功能时，可设置屏保的自动切换时间。
- ▶ 【导航界面关闭屏保】：触摸开关可开启或关闭此功能。

## 超级 I 空间

在菜单界面，触摸【超级 I 空间】按钮，切换至超级 I 空间界面。

### 洞穴时间

#### 提示

开启此功能时，需将车辆挂入 P 挡且静止状态下操作。

在超级 I 空间界面，触摸【洞穴时间】按钮，进入洞穴时间模式。

您可通过左右滑动屏幕进行场景切换，触摸  播放按钮或触摸屏幕任意位置控制播放。

触摸右上角  设置图标可进行休息设置，可开启并设置定时休息、座椅休息位置记忆等。

触摸【确定】按钮，运行当前设置模式。当休息时间到时，会进行闹铃提醒。

在洞穴时间模式界面触摸  关闭按钮，关闭洞穴时间模式。

### 儿童模式

在超级 I 空间界面，触摸【儿童模式】按钮，进入儿童模式设置界面。

可开启并设置观察后排座椅、空调、多媒体等。

设置后，可通过触摸界面上的【运行】或【关闭】按钮，来运行或关闭儿童模式。

### 暖男模式

在超级 I 空间界面，触摸【暖男模式】按钮，进入暖男模式设置界面。

可开启并设置方向盘加热、座椅加热、座椅按摩、空调等。

设置后，可通过触摸界面上的【运行】或【关闭】按钮，来运行或关闭暖男模式。

### 短时驻留模式

在超级 I 空间界面，触摸【短时驻留模式】按钮，进入短时驻留模式设置界面。

可设置联系方式和预计离开时长。

设置后，可通过触摸界面上的【启动】或  关闭按钮，来启动或关闭短时驻留模式。

## 冥想模式

### **i** 提示

开启此功能时，需将车辆挂入 P 挡且静止状态下操作。

触摸【冥想模式】按钮，进入冥想模式设置界面。可设置冥想座椅位置或选择冥想课程删除等。

触摸任一课程界面开启冥想模式。

- › 触摸多媒体显示屏界面任意位置可暂停播放，触摸 **▶** 播放按钮可继续播放。
- › 车窗自动关闭。
- › 开启空调 AUTO 模式。
- › 氛围灯自动开启。

触摸课程界面 **✕** 关闭按钮，关闭冥想模式。

## 智驾助手

在菜单界面触摸【智驾助手】按钮，切换至智驾助手界面。

在智驾助手界面可查看或搜索相关功能视频。

### **i** 提示

查看此功能时，需将车辆挂入 P 挡且静止状态下操作。

# 4

# 安全性

---

安全带 .....	164
安全气囊 .....	167
儿童约束系统 .....	172
整车防盗系统 .....	176
紧急切断系统 .....	177
远程监控系统 .....	178
事故数据记录器 .....	179
信息安全 .....	181

## 车辆装备

请注意，本手册包含了该车型系列的所有标准装备、国别装备和特殊装备。因此，本手册中所描述的某些装备或功能可能并未装配在您的车辆上或仅在某些市场提供。具体配置信息，请查阅相关销售资料或咨询您购车时的经销商。

## 安全提示

- › 禁止把肩部安全带挂在颈部或从腋下通过。
- › 腰部安全带须尽量紧靠胯骨低位固定。
- › 只能一对一佩戴座椅安全带，禁止多人（包括儿童）同时佩戴同一条座椅安全带。

若两人以上佩戴同一条座椅安全带，在车辆发生碰撞时，安全带不仅不能分散所受冲击，反而有两人相互撞的危险。

- › 安全带不得扭曲、松弛。
- › 禁止将安全带绕过带尖锐边角的物体，否则在事故中可能被损坏。
- › 禁止佩戴因事故遭受过强烈冲击或已损坏的安全带。
- › 禁止对安全带进行拆卸、拆解、改造。
- › 禁止佩戴锁体内有异物的安全带。
- › 使用安全带时，我们建议您保持安全带的清洁，不要将泥土、油污、水、饮料、食物残渣等油性和水性物质粘到安全带上，以保证其顺畅的拉出与卷收。
- › 禁止使用苯、汽油等有机物清洁安全带，也不要对其进行漂白或染色处理。
- › 禁止儿童玩弄安全带。

如果儿童在玩弄安全带时，不慎绕住颈部，有可能无法继续拉动安全带从而造成严重人员伤害，甚至死亡。此时，如果无法释放安全带锁舌，可以使用剪刀剪断安全带。

- › 车内安全带主要是根据成人体型设计的，儿童应使用合适的儿童约束系统。

在正确佩戴安全带的情况下，如果安全带接触到儿童颈部或下颌部，以及无法锁紧胯骨时，请使用适合儿童的儿童座椅。

儿童长大到适合使用车内安全带时，应正确佩戴安全带。

- › 孕妇乘车注意事项。

我们建议您最好使用安全带。您也可以通过向医生咨询，以获得有效的建议。孕妇佩戴安全带的方法与正常使用安全带的方法基本相同，但需注意以下事项：

- 1) 腰部安全带部分尽可能放低，要放置在隆起的腹部下方。
- 2) 肩部安全带要通过肩部，但应避免腹部，使其位于胸部。

如果安全带使用方法不正确，在紧急制动或发生碰撞时，安全带会勒紧隆起的腹部，对母体和胎儿都会造成重伤甚至死亡。

- › 对于患有疾病、伤残等乘车人员，我们建议您最好使用安全带。您可以通过向医生咨询，以获得有效的建议。
- › 当不使用安全带时，座椅安全带应完全收回，不要扭曲、卡住座椅安全带，不要让安全带接触任何锋利的物体。安全带锁体不能进异物或被异物堵塞，否则会影响安全带锁舌与锁体正确接合。

## 正确佩戴安全带

- › 调节座椅靠背，直起上身，紧贴靠背。
- › 安全带应该平整。
- › 肩部安全带应紧贴肩膀中部，不要贴在颈部或不在肩上。
- › 腰部安全带尽量系在胯骨低位。

### ⚠ 警告

- › 乘车时，车上所有乘员都必须正确佩戴安全带。否则，在紧急制动或发生碰撞时，会因身体没有被约束在座椅上而造成重伤甚至死亡。
- › 任何时候，即使在行程较短时，车上所有乘员都必须始终系好安全带。否则，如果发生事故，会增加受伤或死亡的风险。

## 预紧式安全带

车辆前排和后排两侧座椅装配有预紧式安全带。

当发生碰撞时，预紧器能够使安全带瞬间收紧，使乘员受到最佳的约束保护。

限力器能够使安全带的负荷维持在规定值内，减轻对胸部的压力。

### 工作条件

预紧式安全带在车辆受到前方的强烈碰撞时工作。

出现以下轻微碰撞时，可能不工作。

- › 以 25 公里/小时以下的车速正面碰撞水泥混凝土墙壁等。
- › 以 35 公里/小时以下的车速正面碰撞到固定的电线杆或树木等小面积物体。

预紧式安全带在车辆受到以下强烈碰撞时可能不会充分发挥其作用。

- › 车辆翻转 90° 或 180° 时。
- › 受到来自于侧面或后方的碰撞时。

### ⚠ 警告

- › 使用预紧式安全带时，请正确佩戴并将座椅调节到最佳的乘坐位置。否则，不会充分发挥其作用，有可能造成重伤甚至死亡。
- › 如果想要安装、拆卸、拆解预紧式安全带，请务必与服务商联系。预紧式安全带如果使用不当，则不能正常工作，发生事故时可能造成重伤甚至死亡。
- › 预紧式安全带不能重复使用。  
预紧器在第一次发生碰撞工作一次后，就不能再拉出或卷收，请务必与服务商联系进行更换。
- › 预紧式安全带工作时，伴随着引爆声音，会冒出白烟，但不至于发生火灾，对人体无害。
- › 预紧式安全带报废时，请务必与服务商联系。预紧式安全带出现意外动作时，容易造成人身伤害。

## 三点式安全带的使用方法

1. 抓住锁舌，从卷收器中向外拉出安全带，确认不要扭曲安全带。如果无法从卷收器中拉出安全带，需用力拉安全带再松开，使安全带产生回卷的动作，这样就可以顺利地 从卷收器中拉出安全带。

# 安全带

2. 将锁舌插入锁体中，确认听到“咔”的一声。



0B833264D044

3. 向上拉动肩部安全带，调整腰部安全带，使其正好贴紧身体。这样，可以使坚固的骨盆承受冲击力，降低受伤的可能性。
4. 调整肩部安全带，使其贴身越过前胸，跨过肩膀中部。这样，可使冲击力分散在上半身坚固的骨骼上。
5. 卷收安全带时，按下锁体上的解锁按钮即可。在锁体释放后，应抓紧锁舌直至安全带完全卷收，注意不要碰到其他乘员或附近的物体。

## 车辆装备

请注意，本手册包含了该车型系列的所有标准装备、国别装备和特殊装备。因此，本手册中所描述的某些装备或功能可能并未装配在您的车辆上或仅在某些市场提供。具体配置信息，请查阅相关销售资料或咨询您购车时的经销商。

## 安全提示

› 安全气囊不能重复使用。

安全气囊工作一次后，发生第二次及以后的碰撞将不再工作，请务必与服务商联系进行更换。

› 安全气囊是保护乘员安全的辅助装置，要与安全带配套使用。为了能够发挥安全气囊的作用及效果，乘员必须正确佩戴安全带并保持正确的坐姿。

› 正确使用安全气囊，可充分发挥其安全效能，如果使用不当，则不仅不能发挥安全作用，反而有可能给乘员带来伤害。

› 安全气囊起爆时，会伴随出现引爆声和烟雾，但不致于发生火灾。如果患有哮喘等呼吸气管疾病的人吸入该烟雾，有时会感到呼吸困难。此时，立即逃出车外是比较安全的。如果不能逃到车外，要打开车窗或车门，吸入新鲜空气。

› 安全气囊起爆时的残留物（气体等）进入眼睛或附着在皮肤上时，应尽快用清水清洗。否则，皮肤敏感的人，可能会有过敏反应。

› 安全气囊起爆后，请不要接触安全气囊的构件。由于其构件部分变得很热，有可能造成烫伤等重大伤害。

› 禁止将安全气囊用于其他用途。

› 需要安装无线电设备时，请与服务商联系。无线电设备的电波，对安全气囊的控制装置有严重影响。

› 禁止用力击打或挤压安全气囊及周边位置。

避免安全气囊在事故发生时无法正常工作或安全气囊在未发生事故时意外起爆，对乘员造成重伤甚至死亡。

# 安全气囊

## 安全气囊

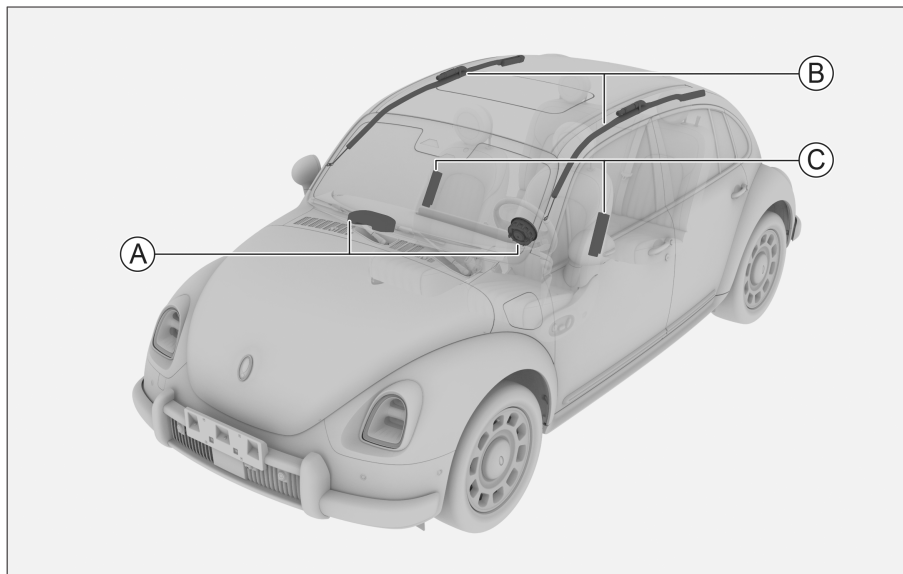

4

安全性

① 正面安全气囊，用于：  
驾驶员侧安全气囊  
副驾驶侧安全气囊

② 帘式安全气囊

③ 侧面安全气囊



## 正面安全气囊

### 简介

正面安全气囊位于方向盘内部及副驾驶前面的仪表板内部，在方向盘及仪表板上面有气囊标识。车辆在受到来自前方强烈碰撞时，安全带拉紧，同时驾驶员侧和副驾驶侧安全气囊起爆，分散及减缓作用于乘员头部及胸部的冲击力。

### 工作原理

如果发生中等至严重程度的正面碰撞事故，传感器会感知到车辆正在急剧减速，控制装置会立即使安全气囊在瞬间强力起爆。

### 注意事项

- › 如果车辆底部受到以下强烈碰撞时，安全气囊可能起爆：
    - 1) 当车辆撞到路肩时。
    - 2) 当车辆掉入或越过深坑、深沟时。
    - 3) 当车辆翻越台阶后，撞到或摔落在路面上时。
  - › 车辆翻转 90°、180° 时，安全气囊可能会起爆，但不能发挥其作用。
  - › 如果车辆受到以下强烈碰撞时，安全气囊可能不起爆：
    - 1) 以 25 公里/小时以下的车速正面碰撞水泥混凝土墙壁等。
    - 2) 以 35 公里/小时以下的车速正面碰撞到固定的电线杆或树木等小面积物体。
  - › 如果碰撞到的物体发生变形或移动，则会使碰撞所引起的冲击力减小。此时，安全气囊可能不起爆。
- 当车辆从后面撞至卡车上时，若车辆钻入货箱下，传感器可识别的冲击力较弱，安全气囊可能不起爆。
- › 由于碰撞角度及方向等原因，即使车速较高，安全气囊有时也不起爆。
  - › 禁止使身体离方向盘或仪表板下部过近：
    - 1) 在正常驾驶车辆时，驾驶员应在保持正确驾驶姿势的前提下尽量远离方向盘。
    - 2) 前排座椅应尽量远离仪表板。
    - 3) 车辆上的所有乘员应正确使用安全带进行约束保护。
  - › 车辆行驶时，禁止坐在座椅的边缘或斜靠在仪表板上。
- 因为正面安全气囊起爆时，具有很快的速度和相当大的冲击力，如果乘员距离安全气囊太近，在安全气囊起爆时，可能造成重伤甚至死亡。
- › 禁止让儿童站在安全气囊的前面。
- 前排安全气囊起爆后，会对儿童造成重伤甚至死亡。所有儿童都应坐在车辆的后排座椅上并予以正确的约束保护。
- › 请遵守以下事项，否则在安全气囊起爆时，这些物品可能会对乘员造成重伤：
    - 1) 禁止在仪表板上放置物品或将雨伞等物品靠在仪表板上。
    - 2) 禁止使放在储物箱内的物品露出。
    - 3) 禁止在车窗玻璃或车内后视镜上悬挂装饰物。
    - 4) 禁止在方向盘的喇叭处安装任何装饰物。
    - 5) 禁止将行李、宠物或其他物品放在安全气囊和驾驶员或副驾驶员之间。
  - › 禁止用水或洗涤剂清洗车内。

安全气囊的气体发生器为气囊起爆装置，如果受潮，则会影响气囊的正常工作，容易造成重伤甚至死亡。

- › 禁止在安全气囊盖上涂封蜡、贴胶片或类似的东西。

否则，会阻碍安全气囊的正常起爆。

- › 禁止损坏安全气囊盖。

否则，它将不能正常工作。因此，一定不要私自打开或损坏安全气囊盖。

- › 禁止拆卸、改造和安装安全气囊、仪表板、方向盘等装置。

如果操作不当，安全气囊将不能正常工作或误爆，容易造成重伤甚至死亡。

- › 禁止改造悬架。

如果车高或悬架刚度发生变化，安全气囊容易误爆，容易造成重伤甚至死亡。

- › 在车辆前部安装防护板及导风板时，请向服务商咨询。

如果对车辆前部进行改造，传递给安全气囊传感器的冲击发生变化，造成安全气囊误爆，容易造成重伤甚至死亡。

- › 修理车辆前部或驾驶室时，请务必向服务商咨询。

如果修理不当，传递给安全气囊传感器的冲击会出现变化，导致安全气囊不能正常工作，容易造成重伤甚至死亡。

## 侧面安全气囊

### 简介

侧面安全气囊位于座椅靠背外侧衬垫内，在座椅靠背上标有气囊标识。侧面安全气囊是对安全带的补充，发生侧面碰撞时，侧面安全气囊会降低车内乘员的伤害，防止再次碰撞。

### 工作原理

如果发生侧面碰撞事故，传感器会感知到车辆侧面加速度急剧变化，并将信号送达控制装置，如满足安全气囊工作条件，则侧面安全气囊瞬间起爆。

在遇到侧面撞击时，只有受到撞击侧的侧面安全气囊会起爆。如果撞击发生于副驾驶员侧，即使座位上没有乘员，副驾驶员侧的侧面安全气囊也会起爆。

### 注意事项

- › 当车辆受到如下轻微碰撞时，侧面安全气囊有时不起爆：

- 1) 正面碰撞时。
- 2) 电子控制装置接收到的信号较弱的轻微侧面碰撞时。
- 3) 后面碰撞时。
- 4) 侧翻时。

- › 禁止使用任何物品覆盖侧面安全气囊。否则，妨碍侧面安全气囊正常工作。

- › 禁止在侧面安全气囊膨胀部位周边安装任何物品。否则，侧面安全气囊起爆时，物品有飞起的危险。

- › 禁止私自拆卸、修理或改装配备侧面安全气囊的座椅以及侧面安全气囊膨胀部位周围的部件。

## 警示标贴



该标贴位于中央立柱上，用于提示您本车配备有侧面安全气囊，请注意相关事项。

## 帘式安全气囊

### 简介

帘式安全气囊位于顶棚下沿，在立柱上标有气囊标识。帘式安全气囊是对安全带的补充，发生侧面碰撞时，帘式安全气囊会降低车内乘员的头部伤害，防止再次碰撞。

### 工作原理

如果发生侧面碰撞事故，传感器会感知到车辆侧面加速度急剧变化，并将信号送达控制装置，如满足帘式安全气囊工作条件，则发生碰撞侧的帘式安全气囊瞬间起爆。

### 注意事项

- › 当车辆受到如下轻微碰撞时，帘式安全气囊有时不起爆：
  - 1) 正面碰撞时。
  - 2) 电子控制装置接收到的信号较弱的轻微侧面碰撞时。
  - 3) 后面碰撞时。
  - 4) 侧翻时。

- › 禁止靠近车门、立柱及车顶侧边，或跪在副驾驶员座椅上。否则，帘式安全气囊起爆时，头部等会遭受强烈冲击，容易造成重伤甚至死亡。尤其是儿童乘坐时，请务必注意。

- › 禁止在帘式安全气囊膨胀部位周边安装任何物品。否则，帘式安全气囊起爆时，物品有飞起的危险。

- › 禁止在衣钩上悬挂重物、锐器等物品。

挂衣服时，禁止使用衣架，请直接挂在衣钩上。否则，帘式安全气囊起爆时，衣架有飞起的危险。

- › 禁止私自拆卸、修理及改装帘式安全气囊膨胀部位周围的部件。

禁止私自改装顶棚、顶棚扶手、顶棚扶手支架及侧面顶灯。

# 儿童约束系统

## 车辆装备

请注意，本手册包含了该车型系列的所有标准装备、国别装备和特殊装备。因此，本手册中所描述的某些装备或功能可能并未装配在您的车辆上或仅在某些市场提供。具体配置信息，请查阅相关销售资料或咨询您购车时的经销商。

## 儿童座椅安全须知

### 警示标贴



A68ACB565B3F

该标贴位于副驾驶侧遮阳板上，用于提示您本车配备有正面安全气囊，请注意相关事项。

### 警告

不得在受正面安全气囊保护（激活状态下）的座椅上使用后向儿童约束系统，否则可能会导致儿童死亡或严重受伤。

- 禁止在副驾驶侧座椅上安装儿童座椅。因为这样儿童过于靠近安全气囊，一旦发生碰撞安全气囊起爆时，会对乘载的儿童造成重伤甚至死亡。
- 如果不使用儿童座椅固定装置安装儿童座椅，请使用安全带安装，安装时按照儿童座椅附带的安装说明书操作。

- 请将儿童座椅正确的紧固在车辆上。如果不能正确安装儿童座椅，在紧急制动或发生碰撞时容易造成重伤甚至死亡。
- 请勿在车内放置未固定的儿童座椅保护装置。如果继续放在车内，在紧急制动或发生碰撞时，容易接触到乘员或其他物品，可能造成重伤甚至死亡。
- 即使已将儿童安置在儿童座椅中，也不要让儿童将头部或身体的任何部位靠在车门立柱或车顶侧边上。如果帘式安全气囊起爆会非常危险，其冲击力可能会造成重伤甚至死亡。
- 由于儿童座椅种类较多，在安装和拆卸儿童座椅时，请参照儿童座椅附带的安装说明及注意事项操作。
- 推荐儿童座椅安装于后排两侧位置，使用合适的儿童座椅，务必在儿童座椅周围留出足够空间，必要时调节位于前方的座椅。

### 警告

安装儿童座椅时，注意安全带穿过导向装置时不会扭结，并且不会弯曲到导向装置的边缘。

## 儿童座椅的固定点

### 儿童座椅下部固定点



0A3CF329DF9E

后排座椅靠背及座垫之间的缝隙处有 4 个儿童座椅下部固定点。

### 儿童座椅上拉带固定点



7DD63614CA10

后排座椅靠背的后侧有 2 个儿童座椅上拉带固定点。

### 儿童座椅安装上拉带示意图

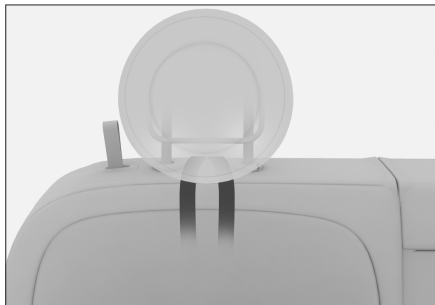

021068A6816A

### 提示

对于使用上拉带安装的儿童座椅，安装过程中可移除后排头枕以方便上拉带安装，安装后需恢复头枕。

### 警告

儿童座椅固定点的设计仅可承受正确安装的儿童座椅所施加的负荷。在任何情况下它们都不能用于成人安全带、吊带、或用于将其他物品或设备连接至车辆上。

## 推荐的儿童座椅分类

ISOFIX 是基于国际标准的汽车儿童安全座椅的安装系统。在中国，儿童座椅需要满足 GB27887 或 ECE R44 规范，只有符合上述规范的儿童座椅，才允许在车上使用。

### 质量组

组别	体重 (千克)	年龄
0	最高 10	0~9 个月
0+	最高 13	0~2 岁
I	9 至 18	9 个月~4 岁
II	15 至 25	4 岁~7 岁
III	22 至 36	6 岁~12 岁

后向式儿童座椅，质量组 0/0+ / I

前向式儿童座椅，质量组 I / II / III

座垫式儿童座椅，质量组 II / III

### 推荐的儿童座椅

组别	制造商	类型	安装方式
I	宝贝第一	太空城堡-Z	安全带
		启萌	ISOFIX + 支撑腿

# 儿童约束系统

组别	制造商	类型	安装方式
III	欧颂	Max	安全带

## 警告

对于体重不超过 18 kg（参考年龄 3 岁）的儿童，该儿童座椅必须使用后向安装方式。

## 提示

为了获得最佳保护，建议使用推荐的儿童座椅类型，包括肩带和腰带导向装置。

并非每个儿童都适合按体重分组选择儿童座椅，同样并非每个儿童座椅都适合您的车辆。因此务必要检查儿童坐在儿童座椅内是否合适，以及儿童座椅是否能牢固固定在车内。

## 儿童座椅的安装方法

安装儿童座椅时，您必须使用适合儿童年龄、体重和尺寸的儿童安全座椅来约束婴儿和小孩。

### 不同座椅位置对儿童座椅的适用性信息

组别	座椅位置		
	副驾驶员侧座椅	后排座椅	
		后排外侧	后排中间
0	X	U	X
0+	X	U	X
I	X	U	X
II	X	U	X
III	X	U	X

注：

U - 适用于获得本质量组批准的通用类儿童约束系统。

X - 本座椅位置不适用于本质量组的儿童约束系统。

### 车辆 ISOFIX 位置对 ISOFIX 儿童座椅的适用性信息

组别	尺寸型号	固定模块	ISOFIX 位置
			后排外侧
便携床	F	ISO/L1	X
	G	ISO/L2	X
0	E	ISO/R1	IL
0+	E	ISO/R1	IL
	D	ISO/R2	IL
	C	ISO/R3	IL
I	D	ISO/R2	IL
	C	ISO/R3	IL
	B	ISO/F2	IUF
	B1	ISO/F2X	IUF
	A	ISO/F3	IUF

注：

IUF - 适用于获得本质量组批准的前向通用类 ISOFIX 儿童约束系统。

IL - 适用于清单上的特殊类 ISOFIX 儿童约束系统。这些约束系统可能是特殊车辆类、受限制类或半通用类。

X - ISOFIX 的位置不适用于本质量组和/或本尺寸类别的 ISOFIX 儿童约束系统。

### 使用安全带安装的儿童座椅

1. 尽可能将前排乘客座椅向前移动，以使前排乘客座椅和后排儿童之间没有接触。

2. 若安装儿童座椅位置的座椅靠背角度可调节，将其调节至合适位置，以保证靠背可以稳定的支撑儿童座椅。
3. 若安装儿童座椅位置的座椅头枕可调节或取下，将其调节至合适位置或取下，以避免儿童座椅与其干涉无法紧贴靠背。
4. 拉出肩部安全带，在儿童座椅上沿正确路径安装，将锁舌插入锁体中，确认听到“咔”的一声。
5. 利用体重按压放在座椅上的儿童座椅，卷收肩部安全带并拉紧，确保不松弛。
6. 可以通过推、拉、旋转等动作确保儿童座椅牢固地安装在了对应位置座椅上。

## ⚠ 注意

若使用增高座垫时，禁止取下头枕，且头枕顶端应调节至与儿童头顶平齐或最近的位置。

## 使用儿童座椅固定装置安装的儿童座椅

1. 尽可能将前排乘客座椅向前移动，以使前排乘客座椅和后排儿童之间没有接触。
2. 若安装儿童座椅位置的座椅头枕可调节或取下，将其调节至合适位置或取下，以避免儿童座椅与其干涉无法紧贴靠背。
3. 将儿童座椅锁定机构滑入下部固定点，确保两个 ISOFIX 锁定机构正确固定。
4. 固定上拉带时，参考儿童座椅使用说明书。
5. 可以通过推、拉、旋转等动作确保儿童座椅牢固地安装在了对应位置座椅上。

## ⚠ 注意

若使用增高座垫时，禁止取下头枕，且头枕顶端应调节至与儿童头顶平齐或最近的位置。

## ⚠ 警告

如果儿童座椅配备了上拉带：

- › 务必按照儿童座椅附带的安装说明及注意事项来紧固上拉带。
- › 将儿童座椅上拉带紧固在上拉带固定点之后，请不要降下头枕。

否则，在紧急制动或发生碰撞时导致儿童座椅转动，可能会造成重伤甚至死亡。

# 整车防盗系统

## 车辆装备

请注意，本手册包含了该车型系列的所有标准装备、国别装备和特殊装备。因此，本手册中所描述的某些装备或功能可能并未装配在您的车辆上或仅在某些市场提供。具体配置信息，请查阅相关销售资料或咨询您购车时的经销商。

## 系统简介

整车防盗系统有助于使您的车辆和贵重物品免于被盗。当有人试图强行进入车内时，整车防盗系统将会发出声光报警。

### 警告

禁止对整车防盗系统进行改装。

## 系统开启

1. 通过蓝牙钥匙、钥匙上的按钮、智能进入系统或机械钥匙成功锁止车门后，车辆进入预设防状态。  
预设防状态下，仍可对车辆进行任何操作而不触发防盗报警。
2. 预设防状态持续约 15 秒后，车辆将自动进入设防状态，整车防盗功能开启。

### 注意

请检查所有车门以及后背门是否均已关闭，否则将不能开启整车防盗系统。

### 提示

整车防盗设防状态下，中控按钮将失效。

## 报警触发条件

设防状态下，以下行为均可触发报警：

- › 机械钥匙打开车门。

- › 强制打开车门或后背门。

## 报警解除方法

触发整车防盗报警后，通过以下操作可以解除报警：

- › 成功启动车辆。
- › 电源模式处于 OFF 模式，通过蓝牙钥匙、钥匙上的按钮或智能进入系统解锁车门或后背门。

## 系统关闭

通过蓝牙钥匙、钥匙上的按钮或智能进入系统成功解锁车门或后背门，整车防盗功能关闭。



## 车辆装备

请注意，本手册包含了该车型系列的所有标准装备、国别装备和特殊装备。因此，本手册中所描述的某些装备或功能可能并未装配在您的车辆上或仅在某些市场提供。具体配置信息，请查阅相关销售资料或咨询您购车时的经销商。

## 紧急切断系统

当车辆在正常行驶中出现下列情况时，为降低漏电的危险，系统会自动切断高压系统动力电源。

- › 车辆在受到强烈碰撞且安全气囊起爆时。
- › 车辆动力系统出现严重故障时。

出现以上情况时，请及时联系服务商。

## 车辆装备

请注意，本手册包含了该车型系列的所有标准装备、国别装备和特殊装备。因此，本手册中所描述的某些装备或功能可能并未装配在您的车辆上或仅在某些市场提供。具体配置信息，请查阅相关销售资料或咨询您购车时的经销商。

## 远程监控系统

依据国家法规要求新能源车辆必须安装车况信息采集系统，该系统会收集车辆的动力电池电压、电流、温度，驱动电机电流、温度、转速以及整车车况等信息，并将信息上传到政府或企业的数据采集中心。

长城公司可能会使用这些数据进行以下操作，包括但不限于：

- › 车辆状态监控。
- › 车辆故障检修指导。
- › 车辆质量、功能及性能评估分析。

长城公司不会向任何第三方泄露车辆记录的数据，除非：

- › 经车主或者车辆承租人同意。
- › 警方、法院或政府部门正式提出要求。
- › 用于研发，提升车辆性能的数据分析和研究目的，但不会泄露车主信息。

### 注意

禁止私自对远程监控系统进行拆卸、替换、维修及改装。

## 车辆装备

请注意，本手册包含了该车型系列的所有标准装备、国别装备和特殊装备。因此，本手册中所描述的某些装备或功能可能并未装配在您的车辆上或仅在某些市场提供。具体配置信息，请查阅相关销售资料或咨询您购车时的经销商。

## 系统简介

本车配备有事故数据记录器（EDR）。

事故数据记录器（EDR）主要用于记录车辆在发生碰撞事故时与车辆动态系统和安全系统相关的数据，从而有助于了解车辆系统的运行情况。然而，由于碰撞的严重程度和类型不同，EDR 也可能不会记录数据。

### **i** 提示

EDR 仅在车辆发生重大碰撞事故时记录数据。正常行驶时，EDR 不会记录数据。

## 数据读取

除车辆制造商外，其他各方（如执法机关）使用 CANoe 设备连接笔记本电脑和车载诊断接口并进入 EDR 后，可以读取 EDR 中记录的数据。

数据读取设备可在 CANoe 软件商处购买获得。

EDR 记录的数据项及其用途如下：

数据项	用途
纵向 delta-V	记录碰撞时车辆纵向加速度
最大记录纵向 delta-V	记录碰撞时最大纵向加速度

数据项	用途
达到最大记录纵向 delta-V 时间	记录碰撞时达到最大纵向加速度的时间
车辆速度	记录碰撞时车辆速度
行车制动，开启或关闭	记录碰撞时制动踏板状态
驾驶员安全带状态	记录碰撞时驾驶员安全带状态
加速踏板位置，全开位置的百分比	记录碰撞时加速踏板位置的百分比
每分钟转速	记录碰撞时动力总成每分钟转速
事件中上电周期	记录碰撞时事件中上电周期
读取时上电周期	记录碰撞时读取时上电周期
事件数据记录完整状态	记录碰撞时事件数据记录状态
本次事件距离上次事件的时间间隔	记录碰撞时本次事件距离上次事件的时间间隔
车辆识别代号	记录碰撞时车辆识别代号
记录 EDR 数据的 ECU 硬件编号	碰撞时记录 EDR 数据的 ECU 硬件编号
记录 EDR 数据的 ECU 序列号	碰撞时记录 EDR 数据的 ECU 序列号
记录 EDR 数据的 ECU 软件编号	碰撞时记录 EDR 数据的 ECU 软件编号

# 事故数据记录器

数据项	用途
削波标志	记录 EDR 采集加速度（横向、纵向）首次达到传感器量程的时间点

## 数据披露

除下列情况外，EDR 记录的数据不会被披露给第三方：

- › 经车主或车辆承租人同意。
- › 遵照警方、法院或政府部门的官方要求在诉讼案中使用。

但是，如有必要，EDR 记录的数据将用于：

- › 车辆安全性能研发。
- › 出于研发目的，将数据披露给第三方，而不披露有关车主及其车辆的具体信息。

## 信息安全

### 车辆相关数据

为了保证车辆的安全运行，电子控制单元可能会处理由传感器收集、自行产生以及相互交换的数据。

电子控制单元持续测算与车辆行驶状况有关的数据，且数据存储单元只储存故障数据和偏离规定值的数据，并通过组合仪表里的指示灯显示故障信息。

车辆上的数据存储单元用来临时或长期记录有关车辆状态、部件负荷、保养需求以及技术故障的信息。

根据车辆装备不同，这些数据可能包括：

- › 车辆状态信息，例如：车辆行驶里程、车辆速度、车轮转速、横向加速度等。
- › 环境状态，例如：温度、雨量等。
- › 车辆系统工作状态，例如：液位、轮胎压力、蓄电池状态等。
- › 重要系统的故障信息，例如：车灯、制动器等。
- › 特殊行驶环境下，车辆系统触发的反应，例如：安全气囊弹开、行驶辅助系统调节车辆等。
- › 有关车辆损坏的其他信息。

在特殊情况下，数据存储单元可能需要保存临时收集到的数据，例如：当识别到车辆故障时。

故障排除后存储器里的相应故障信息将会删除，被最新收集的信息不间断覆盖。

#### **i** 提示

存储在故障存储器里的数据，在车辆进行维修或保养服务时，可由服务商进行操作。

通过车载诊断接口读取的数据可能会为故障分析、保修服务以及质量改进提供帮助。在必要时会随车辆识别号一起发送给车辆制造商，这些数据只用于了解客户的保修和质保要求，以及在产品召回、责任划分上提供依据等。

#### **!** 警告

只能由服务商通过车载诊断接口读取故障存储器，切勿自行读取。不按规定使用车载诊断接口可能会造成车辆损坏，甚至引发事故，造成人身伤害。

### 系统相关数据

为了给您提供一个更好的驾乘体验，在您使用车内装备时，车辆系统会存储有关数据处理的过程。

一般情况下，这些数据大部分只是临时收集且仅在车辆系统间进行应用，只有少部分数据会被保存在数据存储单元中，必要时用于个性化设置等。

根据车辆装备不同，这些数据可能包括：

- › 使用某些便捷功能时可能会收集车内外人员的照片、音频或视频等数据，如行车记录仪，语音交互等。
- › 进行个性化设置时，某些功能的相关数据会被存储或更改，如座椅位置、空调设置、后视镜位置等。
- › 车内智能摄像头系统存储的人脸数据，依据相关地区法规要求，可能会用于个人账号登录，驾乘人员的状态监测等。

#### **i** 提示

您可自行决定是否将这些数据传输给第三方。

## 个人相关数据

通过车辆识别号、车辆牌照、手机号等可追溯到车主信息，因此由电子控制单元生成或处理的数据在特定条件下与您个人相关，通过这些数据，可能会得出您的驾驶行为、住所、行驶路线或用车行为有关的隐私信息。除法律规定的功能和服务外，如紧急救援。车辆制造商只有在基于法律许可或在您同意的基础上，对个人数据进行采集、处理和使用。

## 车辆制造商服务

通过车辆制造商提供的受保护的数据网络，可进行在线数据交换。对于需要数据网络才能正常使用的某些服务和功能，根据您的个人意愿，可自行选择激活或关闭。

根据车辆装备不同，这些数据可能包括：

- › 必要时会收集车辆识别号、设备序列号等数据，主要用于识别设备，方便为您推送消息、系统升级等。
- › 通过收集到的车辆行驶里程等数据，可以准确、及时得为您提供维保建议和预约服务等。

## 第三方服务

您可实现车辆和第三方系统之间的数据交换，同时还可向第三方传输车辆某些相关数据，如车辆位置等，但第三方服务和车辆之间不会进行主动交互，特别是主动访问车辆数据。

根据车辆装备不同，这些数据可能包括：

- › 通过连接外部存储设备传输到车辆系统中的数据，如播放多媒体数据、使用蓝牙设备等。

- › 当您在查询或搜索某些关键信息时，可能需要记忆您的个人习惯方便以后使用相应的服务，如使用车载导航系统搜索导航目的地等。

- › 某些在线服务需要获取您的位置信息、车辆识别号等相关数据，如天气、游戏等。

这些数据可保存在车内设备或与之相连的设备上，例如：移动通信设备、USB 存储器或 MP3 播放器等。仅当这些数据已保存在车内设备时，方可随时将其删除。

### **i** 提示

您可自行决定是否将这些数据传输给第三方。

使用第三方提供的服务时，数据保护和隐私条款的责任由第三方提供商承担。您可以通过联系相应第三方了解其他数据处理过程，具体信息取决于第三方服务。

## 未成年人数据保护

使用车辆制造商提供的产品和/或服务时，应事先取得其监护人的同意。在未事先获得可证实的监护人同意的情况下收集到的未成年人个人信息，车辆制造商将删除相关数据。

- › 车辆制造商在处理未成年人个人信息时，只会在法律允许、其监护人明确同意或保护未成年人所必要的情况下收集个人信息。

根据相关法律规定，车辆制造商有权拒绝为 18 周岁以下的未成年人提供部分产品和/或服务。

针对不满 14 周岁的儿童个人信息，将进一步采取以下措施予以保障：

- › 秉持正当必要、知情同意、目的明确、安全保障、依法利用的原则，严格遵循《儿童个人信息网络保护规定》等相关法律的要求进行存储、使用、披露，且针对数据存储期限到期后车辆制造商会删除或匿名化处理。
- › 儿童或其监护人可随时访问、更正儿童个人信息，还可向车辆制造商提出更正和删除的请求。

## 您在数据保护方面的权利

根据相关法律规定，您拥有查阅、复制、更正、补充、删除、撤回同意的权利。

如果车辆制造商和第三方存储了您的个人数据，您可以要求获知，存储了您的哪些数据、这些数据的目的以及从哪里获取的数据。

对于某些存储在车辆上的数据，您可以联系服务商了解如何读取。

### **i** 提示

- › 关于数据隐私与保护的更多内容，您可在车辆多媒体系统中查看。
- › 并非所有的车辆都能够多媒体系统中查看隐私政策，请以实车为准。

## 数据公开的法律要求

根据相关法律规定，车辆制造商在特殊情况下有义务按照当地警方、法院或政府部门的官方要求，在所需范围内公布车辆所存储的数据，如调查犯罪行为时。

根据相关法律规定，当地警方、法院或政府部门在特殊情况下有权自行读取车辆数据。

## 如何联系我们

我们尊重并保护所有用户的个人信息，如果您有任何的疑问、意见和建议，请通过以下方式与我们联系：

电子邮件：socialteam@gwm.cn

电话：400-666-1990





# 5

## 紧急情况

---

随车工具 .....	186
车辆举升 .....	187
轮胎被刺穿或胎压不足时 .....	188
车辆发生事故时 .....	190
跨接启动 .....	192
牵引 .....	193
紧急救助系统.....	195

## 车辆装备

请注意，本手册包含了该车型系列的所有标准装备、国别装备和特殊装备。因此，本手册中所描述的某些装备或功能可能并未装配在您的车辆上或仅在某些市场提供。具体配置信息，请查阅相关销售资料或咨询您购车时的经销商。

## 随车物品清单

物品	数量
随车文件包	1 个
拖车钩	1 个
三角警示牌	1 个
轮胎充气泵	1 个
补胎液	1 瓶
反光背心	1 件

5

紧急情况

### **i** 提示

因车型配置不同，部分物品可能未配备在您的车辆上，具体请以实车为准。

## 随车工具放置位置

随车文件包、反光背心放置于副驾驶的储物箱内，其他随车工具放置在行李区盖板下面，打开行李区盖板即可看到。

### **!** 注意

- › 驾驶员本人必须熟悉随车工具的放置位置和使用方法，以便应付发生紧急情况时的需要。
- › 使用随车工具后，一定要将其放回指定位置，并固定牢固。随意放置，容易造成意外事故。

## 车辆装备

请注意，本手册包含了该车型系列的所有标准装备、国别装备和特殊装备。因此，本手册中所描述的某些装备或功能可能并未装配在您的车辆上或仅在某些市场提供。具体配置信息，请查阅相关销售资料或咨询您购车时的经销商。

## 车辆举升位置

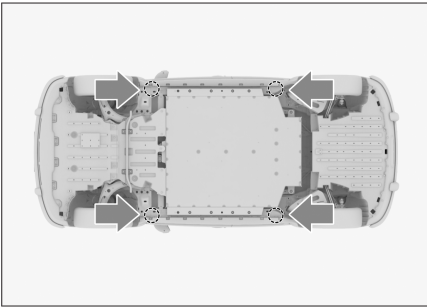

2EC6A529D267

车辆举升位置如上图所示。

### ⚠ 警告

- › 切勿对未妥善支撑的车辆进行操作，否则可能会造成严重损坏、人身伤害或死亡。
- › 如需举升车辆，举升工具必须顶置于举升点，在其他任何点举升都可能会造成车辆损坏或引发事故。
- › 用举升工具举升车辆时，勿将身体的任何部位置于车辆下，谨防受伤。

# 轮胎被刺穿或胎压不足时

## 车辆装备

请注意，本手册包含了该车型系列的所有标准装备、国别装备和特殊装备。因此，本手册中所描述的某些装备或功能可能并未装配在您的车辆上或仅在某些市场提供。具体配置信息，请查阅相关销售资料或咨询您购车时的经销商。

## 充气泵和补胎液

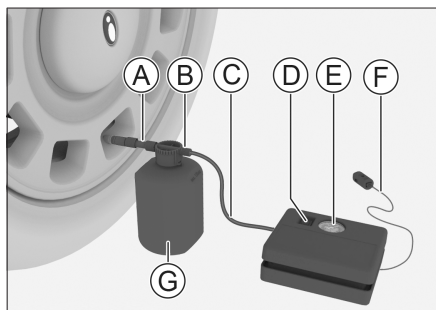

ECDE9447F271

- Ⓐ 出气管
- Ⓑ 进气口
- Ⓒ 充气管
- Ⓓ 充气泵开关
- Ⓔ 气压表
- Ⓕ 电源线
- Ⓖ 补胎液

若轮胎因被异物刺穿等导致漏气时，可使用充气泵和补胎液进行紧急维修。

### **i** 提示

- › 充气泵和补胎液仅适用于胎面上存在刺穿的密封轮胎。
- › 补胎液密封胎壁刺穿的能力有限，如果轮胎有较大裂缝、裂痕或类似损坏时，不可使用补胎液密封轮胎。

- › 补胎液罐在使用后必须更换，建议到服务商处由专业人员进行更换。

### **⚠** 警告

- › 若补胎液已过期，请更换并将已过期的补胎液当做有害废弃物处理。
- › 误食补胎液有害身体健康。即使在皮肤接触的情况下，也可能导致过敏反应。如果与皮肤接触，须立即用水或肥皂水清洗皮肤上的密封液。
- › 补胎液必须存放在儿童接触不到的地方。

## 紧急修补轮胎

1. 如果在有车辆通行的地点修补轮胎，请在合适位置放置三角警告牌并开启危险警告灯。

如果刺穿由钉子或相似物体造成，则将刺穿物留在轮胎中。这样有助于密封刺穿孔。
2. 取出位于行李区盖板下方的补胎液罐及充气泵。
3. 将补胎液罐附带的限速标志贴于方向盘中心位置，以提醒您驾驶时车速不要超过 80 公里/小时（50 英里/小时）。
4. 确保充气泵开关处于关闭状态（0 位置），然后取出电源线和充气管。
5. 旋下补胎液进气口的盖子，将充气管旋紧在补胎液的进气口上，将补胎液出气管旋入轮胎气阀。
6. 将电源线插入 12 伏电源插座并启动车辆。

7. 将充气泵开关切换至 I 位置，以启动充气泵，给轮胎充气至 240~250 千帕。

## 警告

操作充气泵时，切勿站在轮胎旁边。如果轮胎出现裂痕或不平现象，必须立即关闭充气泵。

## 注意

- 充气泵运转不可超过 10 分钟，否则有过热的风险。
  - 充气后若轮胎压力仍低于 170 千帕，则表示轮胎破洞较大，请勿继续操作。此时，建议您联系服务商。
8. 关闭充气泵，将电源线从 12 伏电源插座上取下，将补胎液从轮胎气阀取下。
  9. 立即（1 分钟之内）以 20~60 公里/小时的车速行驶约 5 公里，使补胎液均匀密封轮胎。
  10. 连接充气泵，读取压力表上的轮胎压力值。
    - 如果轮胎压力低于 170 千帕，表示轮胎未完全密封。此时不可继续行驶，请联系服务商。
    - 如果轮胎压力超过 170 千帕，则应将轮胎充气至胎压标贴中所指定的压力。
  11. 关闭充气泵，断开充气管和电源线，安装轮胎气阀防尘盖。

## 注意

轮胎充气后，需要安装轮胎气阀防尘盖，以免砂砾、尘土等损害轮胎气阀。

## 警告

使用充气泵和补胎液修补轮胎后，行驶车速不可超过 80 公里/小时（50 英里/小时），行驶距离不得超过 200 公里。建议您尽快维修或更换受损轮胎，并告知维修技术人员轮胎内含有补胎液。

## 轮胎充气

轮胎压力过低时，可使用充气泵给轮胎充气。

1. 确保充气泵处于关闭状态，取出电源线 and 充气管。
2. 将充气管旋入轮胎气阀。
3. 将电源线插入 12 伏电源插座并启动车辆。
4. 将充气泵开关切换至 I 位置，以启动充气泵。

## 注意

充气泵运转不可超过 10 分钟，否则有过热的风险。

5. 将轮胎充气至胎压标贴中所指定的压力。
6. 关闭充气泵，断开充气管和电源线，安装轮胎气阀防尘盖。

# 车辆发生事故时

## 车辆装备

请注意，本手册包含了该车型系列的所有标准装备、国别装备和特殊装备。因此，本手册中所描述的某些装备或功能可能并未装配在您的车辆上或仅在某些市场提供。具体配置信息，请查阅相关销售资料或咨询您购车时的经销商。

## 车辆发生交通事故时

因交通事故或车辆故障被迫停在路上时，为了警示其他车辆，请采取以下措施：

- › 开启危险警告灯。
- › 穿好随车附带的反光背心。
- › 依照当地交通法规在车辆后方放置三角警告牌。

### 警告

当车辆发生交通事故后，为降低伤亡风险，请遵守下列注意事项：

- › 若发现车内或车外有裸露的电线，禁止触摸，以免触电。
- › 禁止触摸高压部件、橙色高压线缆及其接头。否则，可能会发生重大伤害或触电伤亡事故。
- › 如果发生液体泄漏，禁止触摸该类液体。其可能是动力电池包泄漏的液体。如果皮肤或眼睛不慎接触到该液体，马上用大量清水冲洗，并立即就医，以免造成更大的伤害。
- › 如果动力电池损坏，则可能有潜在的火灾风险。在这种情况下，可将车辆放置于安全区域进行监控，以防止火灾发生。
- › 如果无法确认车辆是否损伤、是否安全，此时应尽快远离车辆。

- › 当事故引发车辆火灾时，应使用电器火灾专用灭火器灭火。使用水或不适当的灭火器会发生重大伤害或触电伤亡。

## 车辆发生火灾事故时

若发现车辆冒出浓烟或发生火灾事故时，应立即靠边停车至人员稀少处，将电源模式切换至 OFF 模式并疏散乘客迅速远离车辆。在保证人身安全的情况下，有条件的进行以下操作：

- › 根据现场情况拨打报警电话。
- › 如果能够确认火势较小且不涉及高压系统，可以尝试使用车用灭火器及时灭火；如果火势较大或起火点位于动力电池附近，应立即远离车辆至上风口位置，还应迅速通知消防人员，切勿自行用水灭火，以避免触电风险。
- › 如果有人不慎吸入浓烟，请尽快将其转移并就医。

### 警告

- › 锂电池燃烧会产生高温及有害气体，应尽量远离起火车辆。
- › 请不要触摸动力电池泄漏的任何液体，若皮肤或眼睛不慎与泄漏液体接触，请立即用大量清水冲洗，并及时就医，以免造成更大的伤害。
- › 若消防人员用水灭火时，请不要接触地面积水，以避免触电风险。
- › 由于锂电池存在复燃的可能性，即使明火被熄灭时，也不要轻易靠近车辆，注意观察车辆是否仍有浓烟或明火产生。

## 如何预防火灾

火灾事故严重威胁您的生命财产安全，请务必遵循以下方法，预防火灾事故的发生：

- › 禁止在车内存放易燃易爆物品。  
在炎热季节，阳光曝晒时，车辆内部温度很高，如车内存放有打火机、香水、酒精等易燃易爆物品，极易引起火灾甚至爆炸。
- › 禁止将未喝完水的透明水瓶放在车内。  
阳光曝晒时，特别是在炎热季节，未喝完水的透明水瓶类似一个凸透镜，汇聚的阳光容易引起车辆内饰灼烧甚至引发火灾。
- › 禁止将烟头随意丢弃。  
请将烟头熄灭并妥善处置。
- › 禁止改装车辆线路，禁止加装用电器。  
加装其他大功率用电器（车灯、音箱等）会造成线路负荷过大，容易导致线路过热引发火灾。严禁使用颜色或安培值不一致的保险丝，或用其他金属丝替代保险丝。
- › 车辆上应常备灭火器，并掌握使用方法。  
需定期检查、更换灭火器，保证灭火器的可靠性。
- › 请定期前往服务商处进行检查保养。

## 车辆发生浸水事故时

为避免车辆浸水，我们建议：面对暴雨、洪涝等恶劣情况预警时，可提前将车辆停放至地势较高的地方，避免设计不合理和地势较低的停车场、地下车库。

当车辆部分浸水或完全浸水时，在车身和底盘未损坏的前提下，车辆不会因为浸泡水中而产生更大的触电风险。但处理浸水车辆时，仍需穿戴必要的个人防护装备，由专业救援人员进行处理。车辆脱离水域后，应及时断开电池安全开关。

### 警告

在未穿戴必要的个人防护设备的情况下处理浸水车辆可能导致严重人身伤害或死亡。

# 跨接启动

## 车辆装备

请注意，本手册包含了该车型系列的所有标准装备、国别装备和特殊装备。因此，本手册中所描述的某些装备或功能可能并未装配在您的车辆上或仅在某些市场提供。具体配置信息，请查阅相关销售资料或咨询您购车时的经销商。

## 车辆亏电表现

- › 无法启动车辆。
- › 前照灯比正常状态暗。
- › 喇叭不响或声音较弱。

## 跨接启动方法

如果本车因蓄电池亏电而无法启动，可使用电缆跨接另一辆车的蓄电池辅助启动车辆。

跨接启动电缆的导线横截面要求至少为 25 平方毫米。

### ⚠ 注意

- › 并非所有车辆的蓄电池都可使用。只能使用额定电压为 12 伏的蓄电池进行跨接启动。
- › 不能使用推车或拖车的方法启动车辆。

1. 按照以下顺序连接辅助电缆。

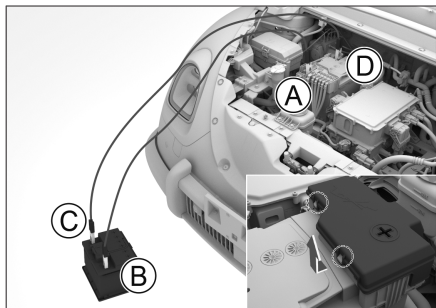

C01F1CFC2181

Ⓐ 亏电车辆的蓄电池正极 ⊕

连接时需打开蓄电池正极保护盖。

- Ⓑ 救援车辆的蓄电池正极 ⊕
- Ⓒ 救援车辆的蓄电池负极 ⊖
- Ⓓ 亏电车辆的蓄电池负极 ⊖

2. 给蓄电池充电。

启动救援车辆，保持大约 5 分钟，可临时给亏电车辆的蓄电池充电。

3. 启动亏电车辆。

如果仍无法启动车辆，则要确认跨接电缆连接是否正常，然后再给蓄电池充电。

4. 拆下跨接电缆。

一旦车辆启动，按照与连接相反的顺序拆下跨接电缆。

### ⚠ 警告

- › 在充电或跨接启动过程中，可能有气体从蓄电池中溢出。此时存在爆炸的风险。务必使蓄电池远离火花、明火及其他易燃物品。
- › 蓄电池液具有腐蚀性，对眼睛和皮肤易造成严重伤害。如果不慎接触，请立即用大量的清水冲洗，并立即就医。
- › 确保各条电缆正确连接，并使各端头之间保持一定距离，避免正、负极接触。

### ⚠ 注意

蓄电池经常亏电时，请到服务商处接受检查。



## 车辆装备

请注意，本手册包含了该车型系列的所有标准装备、国别装备和特殊装备。因此，本手册中所描述的某些装备或功能可能并未装配在您的车辆上或仅在某些市场提供。具体配置信息，请查阅相关销售资料或咨询您购车时的经销商。

## 使用专业车辆运输

本车辆不允许车轮着地牵引，车辆发生故障时，请使用平板车辆运输，因此在故障情况下请与服务商联系。

### 警告

- › 必须遵守当地与拖车有关的法规要求。
- › 该车辆仅可使用平板式运输，禁止使用轮胎着地的方式运输，否则会严重损坏车辆。
- › 禁止使用拖车钩、拖车绳或铁链来牵引您的爱车。

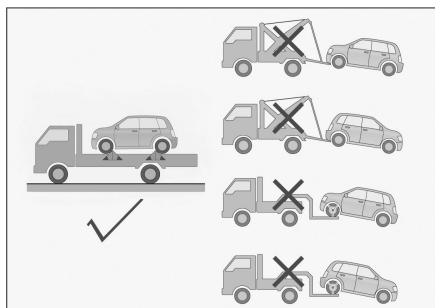

1F86B96D343A

运输车辆时，必须将车辆锁定牢固。

## 推动车辆

### 警告

请勿将车辆推至下坡路段进行滑行行驶。

为了使故障车辆脱离危险区域，可以推动车辆最远距离不超过 50 米，最高速度不超过 5 公里/小时。

推动车辆时应具备如下条件：

1. 启动车辆并将挡位切换至 N 挡。  
无法启动车辆的情况下，也要将电源模式切换至 ON 模式，并将挡位切换至 N 挡。
2. 开启危险警告灯，释放驻车制动，即可推动车辆。

## 车辆陷车或托底时

在雪地、泥地、沙地等地方行驶时，易出现陷车或托底事故，应谨慎行驶。

如果发生陷车事故，可尝试以下操作：

1. 挂入 N 挡，施加驻车制动，将电源模式切换至 OFF 模式。
2. 去除陷入轮胎周围的泥、雪或沙土。
3. 放置木块、石头或其他材料以帮助提高轮胎附着力。
4. 重新启动车辆，建议使用合适的驾驶模式。
5. 释放驻车制动，小心加速，使车辆脱离陷坑。

### 警告

在脱离陷坑时应注意以下事项：

- › 应确保周围区域宽敞通畅，以免撞到其他车辆、物体或人员。
- › 车辆脱离陷坑的瞬间会突然向前或向后冲，所以应格外小心。

- 在泥沙或积雪中脱困时，注意泥沙或积雪中是否存在石块等比较大的物体，请及时清理，防止在脱困时，损坏车身及传感器等。

如果车辆出现陷车或托底事故，通过上述方法不能使车辆脱困时，请联系专业救援或服务商，禁止非专业拖拽救援。

## ⚠ 警告

脱困救援时，请遵循以下注意事项，否则容易造成车辆损坏，甚至危害人身安全。

1. 使用拖车钩拖拽时，在拖车绳中间位置须系好缆旗，防止拖车钩或绳索断裂反弹，造成车辆损坏，甚至危害人身安全。
2. 禁止从侧面或垂直角度拖拽，拖车钩最佳使用角度为上下  $5^{\circ}$ ，左右  $25^{\circ}$  范围内。
3. 禁止弹射拖拽，牵引速度不得超过 5 公里/小时（慢慢起步，直至拖车绳绷紧），牵引最远距离不得超出 50 米。
4. 使用拖车钩拖拽时，拖拽牵引力不得超过自身车重。

## 拖车钩

### 前拖车钩

1. 在拖车钩盖板缺口处，使用布包裹的平头螺丝刀，将盖板撬下。

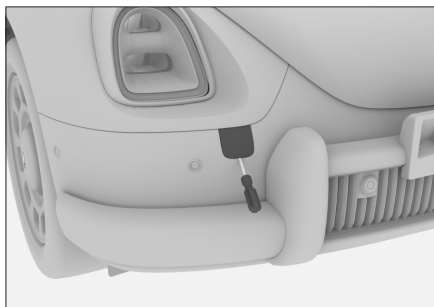

560783E57930

2. 将拖车钩顺时针拧入孔中，并进行紧固，确保其安装牢固。

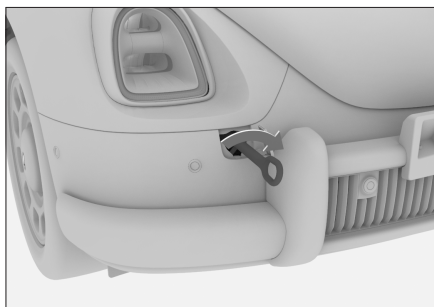

DA5BAFE110D7

## 车辆装备

请注意，本手册包含了该车型系列的所有标准装备、国别装备和特殊装备。因此，本手册中所描述的某些装备或功能可能并未装配在您的车辆上或仅在某些市场提供。具体配置信息，请查阅相关销售资料或咨询您购车时的经销商。

## 按钮介绍

按钮和指示灯位于阅读灯面板上。

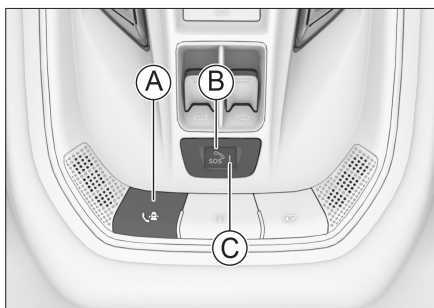

61BF0BF94714

Ⓐ 人工服务按钮 (☎)

Ⓑ 紧急救援按钮 (sos)

按压护盖将其打开，即可操作紧急救援按钮。

### ⚠ 警告

在不需要操作紧急救援按钮时，请将其护盖关闭。

Ⓒ 车联网指示灯

### 人工服务

长按 ☎ 人工服务按钮，可以触发人工服务呼叫。

通过人工服务，可以进行目的地及兴趣点搜索、信息咨询、预订服务、车联网问题咨询、道路救援等。

通话过程中，长按 ☎ 人工服务按钮，可以结束人工服务呼叫。

### 紧急救援

长按 sos 紧急救援按钮，可以触发紧急救援呼叫。呼叫过程中再次长按此按钮，可以结束紧急救援呼叫。

发生碰撞事故（安全气囊弹出时），会自动触发紧急救援呼叫，呼叫过程中不能手动结束紧急救援呼叫。

触发紧急救援呼叫后，救援中心将第一时间受理车辆的救援请求。

### ⓘ 提示

避免随意和频繁触发紧急救援电话。

### ⚠ 注意

因紧急救援呼叫功能受诸多因素影响，出现以下情形（包括但不限于）可能导致紧急救援电话无法使用：

- › 车联网系统故障或损坏，将无法触发紧急救援电话。
- › 音频设备损坏，连接车联网系统、音频设备的线束损坏或虚接，将无法与客服进行正常的救援通话。
- › 安全气囊在轻微碰撞或异常情况下未弹出，将无法自动触发救援呼叫，可通过手动触发或其他方式拨打紧急救援电话。
- › 紧急救援按钮损坏将无法手动触发紧急救援电话。
- › 移动网络（手机信号）信号弱、存在干扰、被屏蔽等情况下，将无法触发紧急救援电话。

- ▶ GPS 设备损坏或信号较弱区域（例如地下车库、隧道、山区等）可能会无法定位到车辆位置。
- ▶ 车辆下电后，可能无法触发紧急救援电话。
- ▶ 由于暴乱、火灾、洪水、风暴、爆炸、战争、政府行为、司法行政机关的命令、社会环境及其他不可抗力因素导致无法获得紧急救援服务。
- ▶ 由于您下载安装的其他软件或访问的其他网站中含有病毒，木马或其他恶意程序，威胁到您的设备和数据安全，进而无法获得紧急救援服务。
- ▶ 其他客观因素导致紧急救援呼叫无法使用的情况。

## 车联网指示灯

指示灯状态	状态说明
熄灭	车联网系统无法建立网络连接（如：使用的 SIM 卡未开通注册或连接不到网络）
橙灯常亮	断开蓄电池后重新连接，表示车联网系统正在启动
橙灯闪烁	车联网系统启动过程中，处于通话状态
绿灯常亮	车联网系统正常且网络连接正常
绿灯闪烁	车联网系统处于通话状态
红灯常亮	车联网系统自检失败，处于错误状态

### **警告**

禁止对车联网系统进行改装。

### **i 提示**

日常使用时，请遵守以下建议：

- ▶ 定期检查车联网系统是否正常运行，车联网指示灯为绿色，表示系统正常，若出现故障，请及时到服务站进行检查、维修。
- ▶ 建议最长 3 年更换一次车联网设备内置电池。  
若仪表提示更换车联网系统备用电池，请及时到服务站更换电池。

## 守护模式功能介绍

守护模式按钮位于主驾驶座椅左侧下方位置，如图所示。

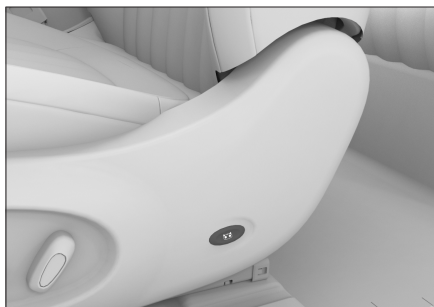

F87F4C8E86D7

在以下情况下均可开启守护模式功能：

- ▶ 女性深夜独自行驶，缺乏安全感时。
- ▶ 车主突发身体不适，无法继续操控车辆与拨打手机时。
- ▶ 面对某些突发状况时容易心慌意乱，失去方向感和对位置的判断力时。
- ▶ 车主自觉觉得可以通知自己的紧急联系人，使其知道自己的位置、查看自己车内视频的场景时。

## 开启

### **i** 提示

守护模式功能开启前，必须先通过手机 APP 设置紧急联系人以及相关信息。

按下  守护模式按钮 1 秒后松开，功能开启。

开启后，仪表上  守护模式指示灯点亮，视频和声音同时录制，系统向紧急联系人发送车主信息、车辆信息、位置信息等求助短信，后续每 5 分钟短信更新一次最新位置，直至解除守护模式。

## 关闭

功能关闭有两种方式：

1. 触摸多媒体【车控车设】→【车内】→【主驾】→【守护模式】按钮，关闭此功能。
2. 车主未主动解除守护模式功能时，60 分钟后自动关闭此功能。关闭后，停止视频和声音录制，仪表图标熄灭。

### **i** 提示

- › 守护模式开启 5 分钟后，多媒体【守护模式】按钮可用。
- › 避免随意和频繁触发守护模式按钮。

### **⚠** 注意

因守护模式受诸多因素影响，出现以下情形（包括但不限于）可能导致守护模式无法使用：

- › 车联网系统故障或损坏。
- › 音频设备损坏，连接车联网系统、音频设备的线束损坏或虚接。
- › 守护模式按钮损坏。

- › 移动网络（手机信号）信号弱、存在干扰、被屏蔽等情况下。
- › GPS 设备损坏或信号较弱区域（例如地下车库、隧道、山区等）可能会无法定位到车辆位置。
- › 车辆下电后。
- › 由于暴乱、火灾、洪水、风暴、爆炸、战争、政府行为、司法行政机关的命令、社会环境及其他不可抗力因素导致无法触发守护模式功能。
- › 由于您下载安装的其他软件或访问的其他网站中含有病毒，木马或其他恶意程序，威胁到您的设备和数据安全，进而无法触发服务。
- › 其他客观因素导致守护模式无法使用的情况。



# 6

## 维护保养

---

车辆保养的必要性.....	200
机舱 .....	201
零部件更换.....	205
车辆养护 .....	209
定期维护保养表 .....	215

# 车辆保养的必要性

## 车辆保养是车辆的健康诊断，可减少修车的烦恼

车辆在使用过程中，各零部件不可避免的会发生磨损。为使您能够安心地驾驶车辆，需要定期进行检查保养、维修，这样可以保持和恢复车辆性能。

## 车辆保养可以使您更安心地驾驶车辆

在保养过程中，可以根据零部件的使用情况，进行必要的预防维修，做到防患于未然，让您在下次保养前可以放心地驾驶车辆。

## 延长车辆的使用寿命，降低车辆的使用成本

制动衬片、轮胎等部件在发挥其作用的同时会逐渐地磨损，并非可以永久使用。使用超过磨损极限的零部件易引起车辆故障，甚至引发交通事故。因此进行定期保养是有必要的。



## 车辆装备

请注意，本手册包含了该车型系列的所有标准装备、国别装备和特殊装备。因此，本手册中所描述的某些装备或功能可能并未装配在您的车辆上或仅在某些市场提供。具体配置信息，请查阅相关销售资料或咨询您购车时的经销商。

## 安全提示

### 警告

- ▶ 机舱是危险作业区域，作业时要特别小心！
- ▶ 为了避免人身伤害，禁止触碰高压部件、电缆及连接器。
- ▶ 在驱动电机还是热态时，请不要触摸散热器风扇，风扇可能会突然自行开启。长围巾、领带和衣服等物品可能会缠绕在旋转的部件上，造成严重伤害。
- ▶ 禁止在车辆启动时从事有关的检查作业，因为转动着的零部件（例如散热器风扇）、高压部件、动力系统等还会产生其他危险。
- ▶ 进行油液检查和加注方面的作业时，请遵守以下事项，否则可能会造成烫伤、火灾或触电事故：
  - 将电源模式切换至 OFF 模式。
  - 施加驻车制动。
  - 让驱动电机充分冷却。
  - 让儿童远离机舱。
  - 禁止使水接触到机舱。

### 注意

添加油液时请注意，油液绝不可混淆。否则会造成严重的功能缺陷并导致车辆零部件损坏。

## 油液位置

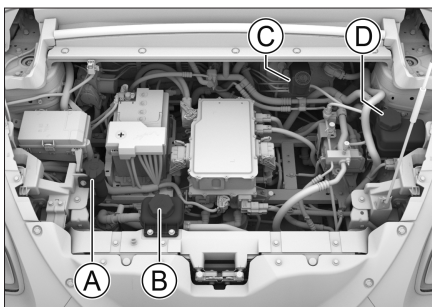

3D5D24B7ECE1

- ① 风窗洗涤液储液罐
- ② 动力系统冷却液溢水罐
- ③ 制动液储液罐
- ④ 暖风系统冷却液溢水罐

## 制动液

### 检查

应定期检查储液罐内的液面高度。

检查储液罐内的液面高度是否在下限标记与上限标记之间。

如果制动液液位低于下限标记，则应添加制动液，使液位上升到下限和上限标记之间，并检查制动系统有无渗漏现象。

### 加注

拧开储液罐盖，慢慢地倒入油液，以免油液溢出。如果不慎溢出，应立即清除。否则会损坏机舱内的零部件。

请务必使用指定型号的制动液。

## ⚠ 注意

拧开储液罐盖前，务必对盖体及其周边进行清洁，否则可能导致灰尘、沙粒等异物混入制动液，造成制动性能下降或损坏制动部件。

## ⚠ 警告

- › 制动液不足则制动效果变差，有发生事故的危險。
- › 制动液对人体有害并具有腐蚀性。如果意外接触，应立即用大量清水冲洗。如果误食，立即就医。

## 冷却液

### 检查

应定期检查溢水罐内的液面高度。

检查溢水罐内的液面高度是否在下限和上限标记之间。

如果冷却液液位低于下限标记，则应添加冷却液，使液位上升到下限和上限标记之间，并检查冷却系统有无渗漏现象。

### 加注

待机舱内冷却后，慢慢打开盖子使压力泻出。

如果冷却液溅出，必须用水清洗，以防止损坏零部件或漆面。

请务必使用指定型号的冷却液。

## ⚠ 警告

- › 冷却液中掺有乙二醇，可降低冷却液的冻结温度。请勿随意排放，否则会造成水质污染。

- › 机舱内处于高温状态时，禁止打开溢水罐盖。冷却系统可能存在压力，如果打开，可能会喷出高温的冷却液，导致烫伤及其他伤害。
- › 更换冷却液时，请与服务商联系。

## 车窗洗涤液

### 加注

打开储液罐盖，慢慢地倒入洗涤液，以免洗涤液溢出。如果不慎溢出，应立即清除。

应添加优质的洗涤液，可提高除污能力，并能防止在寒冷天气中冻结。

## ⚠ 警告

机舱很热或驱动电机工作时，不要补充洗涤液。因为洗涤液包含酒精成分，如果溅到机舱零部件上，有着火的危險。

## ⚠ 注意

请不要加注肥皂水等液体来代替洗涤液。否则，可能损坏车身漆面。

## 主动进气格栅

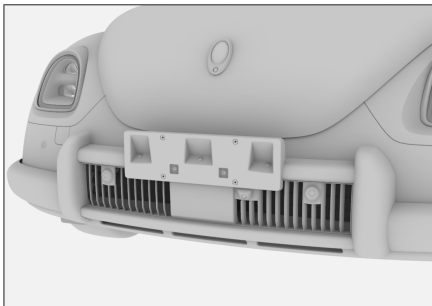

8018F7A6230F

主动进气格栅在优先满足车辆散热需求的前提下，进行格栅叶片开启角度的控制，降低车辆高速行驶过程中的阻力，降低能耗，同时提升车内人员的舒适性。

行驶过程中如检测到冷却系统或空调系统有开启需求时，格栅叶片将自动打开。

日常请保持进气格栅的清洁。

## 散热器、风扇

定期检查散热器、冷凝器、风扇。如果散热器、冷凝器、风扇特别脏或有异物，请及时清理。如果不能确定其是否运行正常时，请到服务商处进行检查。

车辆每次在恶劣环境下行驶后，请及时检查散热器、冷凝器、风扇是否被污垢覆盖，若有覆盖请及时到服务商处进行检查清理。

## 蓄电池

本车采用了免维护蓄电池。

蓄电池电量不足时，需及时充电或更换蓄电池。更换电池时，请交给服务商进行处理。

## 安全标贴和标识

### 机舱警示标贴

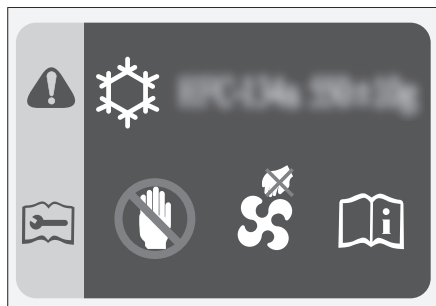

该标贴位于前保险杠上部，用于提示您：

- › 空调制冷剂型号及加注量。

- › 冷却风扇随时可能启动，切勿将手伸入风扇护罩。否则，风扇意外启动时，可能会造成严重人身伤害。

### 暖风系统溢水罐警示标识

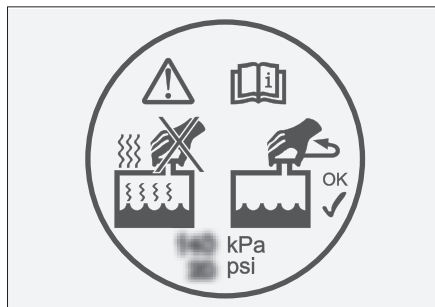

该标识位于暖风系统溢水罐上，用于提示您暖风系统开启或未完全冷却时，不要打开溢水罐盖。否则，灼热的液体和蒸汽会在压力下冲出，会有烫伤的危险。

### 动力系统溢水罐警示标识



该标识位于动力系统冷却液溢水罐上，用于提示您驱动电机处于过热状态时，不要打开溢水罐盖。否则，灼热的液体和蒸汽会在压力下冲出，发生烫伤事故。

## 蓄电池警示标识

### 类型一



340CF5EC9B21

### 类型二



A86516835B47

该标识位于蓄电池上，用于提示您在对蓄电池进行安装、拆卸或检查前，应注意以下事项：

- › 应让儿童远离蓄电池。
- › 蓄电池在使用或充电过程中，可能产生可燃性气体，应远离高温热源和明火，否则可能造成燃烧或爆炸事故。
- › 蓄电池内含有腐蚀性较强的液体。
- › 操作时请佩戴护目镜等必要的防护措施。

## 车辆装备

请注意，本手册包含了该车型系列的所有标准装备、国别装备和特殊装备。因此，本手册中所描述的某些装备或功能可能并未装配在您的车辆上或仅在某些市场提供。具体配置信息，请查阅相关销售资料或咨询您购车时的经销商。

## 保险丝

如果有任何电气部件不工作，则可能是保险丝已熔断。如果发生此情况，建议按照以下操作进行检查，并在必要时更换保险丝：

1. 关闭所有电气部件。
2. 将电源模式切换至 OFF 模式，并施加驻车制动，断开蓄电池负极。

3. 保险丝位于以下位置：

> 位于机舱保险盒内

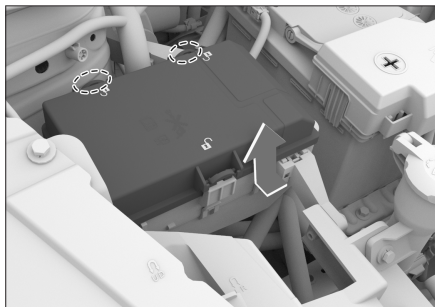

1B3313B3AF01

按住掣爪同时向上拉起保险盒盖，即可打开保险盒。

> 位于方向盘附近的仪表板内



5FAA5912A3D3

拆下盒盖即可看到。

### ⚠ 注意

- > 禁止水或其他液体进入保险盒内部，否则会损坏电气部件。
- > 安装保险盒盖时，应确保其正确位于保险盒上。否则，渗入湿气或污垢会影响保险丝的使用。

4. 使用随车附带的保险夹，拔出保险丝。依据保险丝标贴查找故障电器对应的保险丝，进行检查。

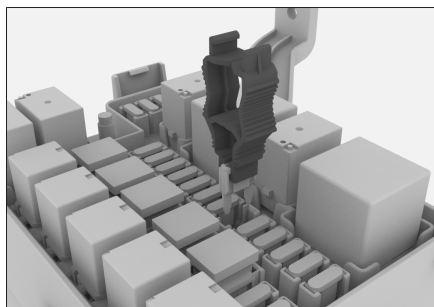

518A7B6272F2

### ⚠ 注意

- > 保险夹、备用保险丝位于机舱保险盒盖内。

## 零部件更换

- ▶ 机舱保险盒盒盖和仪表板保险盒盒盖上附有保险丝标贴。通过标贴，可以确定保险丝与电器部件的对应关系。
- ▶ 由于导致故障的保险丝可能不止一个，所以在故障消失之前，需要检查所有可能导致故障的保险丝。若最终仍无法排除故障，请联系服务商进行处理。

5. 查看保险丝内部的导线，如果已经熔断，应使用安培值相同的备用保险丝来更换。

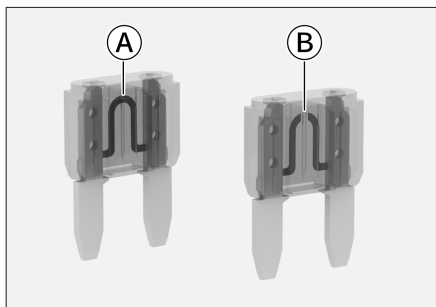

6DC672024A26

- Ⓐ 正常保险丝
- Ⓑ 熔断保险丝

### 警告

对于已经熔断的保险丝，请勿尝试修复或使用颜色或安培值不一致的保险丝代替，否则会因电缆过载而发生火灾。

6. 检查电器部件是否恢复正常工作。

### 注意

如果安培值相同的备用保险丝在短时间内又熔断或电器部件没有恢复正常工作，则表明车辆可能存在严重的电气系统故障。此时，应及时与服务商取得联系。

## 雨刮片 前雨刮片更换

定期检查雨刮片，如发现以下情况，则应更换雨刮片：

- ▶ 雨刮片有裂缝或者局部硬化。
- ▶ 使用雨刮时，留下条纹或刮不净。

### 注意

抬起和放回雨刮时，请勿直接拉住雨刮片，以免对其造成变形甚至损坏。

1. 将电源模式切换至 OFF 模式，按压雨刮控制开关的洗涤按钮并保持大约 3 秒，雨刮会自动达到维修位置，如图所示。

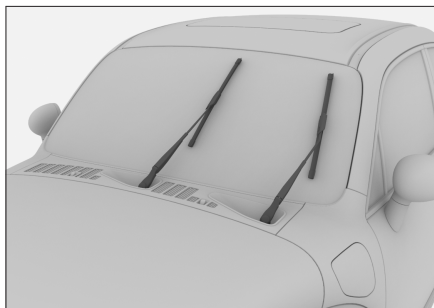

C1625E5ACFCB

2. 将雨刮臂从车窗玻璃上抬起。

### 注意

- ▶ 如需抬起雨刮，务必使雨刮达到维修位置。否则，会损坏雨刮。
- ▶ 不要在雨刮被抬起时打开机舱盖。否则，会损坏机舱盖和雨刮。

- 按图示箭头方向旋转雨刮片，使其与塑料接头的夹角至最大。

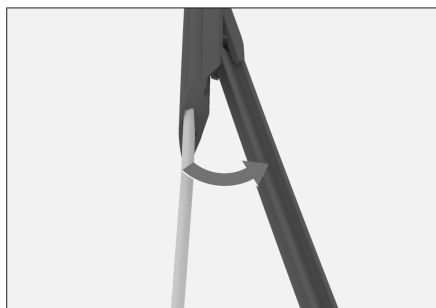

B26AF2BA18B2

- 将雨刮片从雨刮臂上取下。

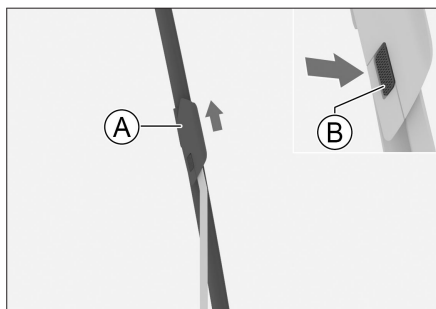

FCB50BD45C60

- Ⓐ 雨刮片
- Ⓑ 弹性扣片

按压弹性扣片的同时沿图示箭头方向拉雨刮片，直至其从雨刮臂上脱开。

## ⚠ 注意

未安装雨刮片时，不允许将雨刮臂直接放到风窗上，这会损伤玻璃。

- 安装新雨刮片，并将雨刮放回到风窗玻璃上。
- 将雨刮复位到初始状态。

将电源模式切换至 ON 模式，操作雨刮控制开关到任意挡位，雨刮恢复到初始位置并执行相应请求。

## ⚠ 注意

- › 雨刮臂处于抬起状态时，禁止切换电源模式，否则可能损伤雨刮、机舱盖或车窗玻璃。
- › 雨刮的维修位置仅用于更换雨刮片时使用，不能用于其他用途（例如在寒冷季节为防止雨刮冻结，而将雨刮调节到维修位置并将其抬起）。

## 车灯保养

### 车灯校准

新车出厂时，前组合灯已经校准。如果您经常用车辆携带重物，则前组合灯可能需要重新校准。前组合灯的校准工作请到服务商处进行。

### 灯泡更换

所有车外灯均为 LED 光源，无法单独拆解或更换灯泡，如遇灯泡损坏或功能失效等问题，建议您尽快到服务商处进行检修。

## ⚠ 警告

- › 禁止对外部照明和信号装置进行改装。
- › 禁止加装强制性标准以外的外部照明和信号装置。

### 关于车灯起雾

在雨天行驶或洗车等条件下，车灯罩内可能起雾。这是因为车灯罩内部与外部空气的温差而造成，它与雨天时车窗玻璃起雾是同样的现象，功能上无问题。但是，车灯罩内附着大粒水滴时或车灯内积水时，请联系服务商进行检修。

## ⚠ 注意

禁止使用化学溶剂或强力清洁剂擦洗外部车灯灯罩，以免对外部车灯灯罩造成损伤。



## 车辆装备

请注意，本手册包含了该车型系列的所有标准装备、国别装备和特殊装备。因此，本手册中所描述的某些装备或功能可能并未装配在您的车辆上或仅在某些市场提供。具体配置信息，请查阅相关销售资料或咨询您购车时的经销商。

## 轮胎保养

为保证行车安全，轮胎的型号和尺寸必须适合您的车辆，并具有状态良好的胎纹和适当胎压。

### 警告

- › 请勿使用过度磨损、损坏、胎压不足或过度充气的轮胎，否则容易引发事故，造成人身伤害。
- › 必须遵守本手册中关于轮胎充气及保养的所有说明。
- › 个人对轮胎进行焚烧，会产生有毒气体，请妥善处理。

## 轮胎检查

在每次检查轮胎充气状态时，还应该同时检查轮胎有无外伤、异物刺入及磨损情况等。若发现以下情况，您应尽快更换轮胎：

- › 胎面或侧面有损伤及凸起。
- › 胎面过度磨损。

### 轮胎胎压

保持轮胎适当充气，可提供操控性、胎面寿命和驾驶舒适性三者的最佳组合。

充气不足的轮胎磨损不均匀，并且影响驾驶操控性和行驶经济性，更有可能由于过热而漏气。

充气过度的轮胎会使人员乘坐不舒服，也更容易因路面的不平而受损，并且磨损不均匀。

建议您定期检查轮胎胎压。

应该在轮胎处于冷态时测量胎压。停车3小时以上或行驶距离不超过1.5公里，此时测量才会得到比较准确的数据。如果在轮胎处于热态时（行驶数公里后）检查胎压，压力读数将比冷态时高30~40千帕，此类现象是正常的，不要为了达到规定的冷态胎压读数而放气，这将导致轮胎胎压不足。

### 提示

即使状态良好的轮胎，胎压也可能每个月降低10~20千帕，请定期检查。

### 轮胎磨损

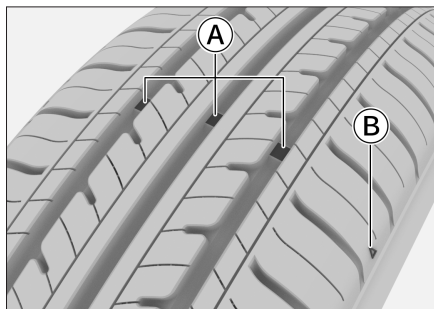

FF3563DBE361

- ① 磨损标记
- ② 磨损标记位置指示图

### 提示

磨损标记位置指示图为示意图形，仅供参考，请以实车为准。

轮胎磨损达到极限后，应尽快更换轮胎。

如果持续使用花纹较浅或露出磨损标记的轮胎，会导致制动距离延长、转向失效以及轮胎破裂等情况，容易造成意外事故。

如果发现轮胎磨损不均匀，或在驾驶时感觉到某种连续震动，请到服务商处进行检查。

在安装新轮胎时，一定要进行轮胎动平衡，这样可以增加乘坐的舒适性和延长轮胎寿命。

## 轮胎换位

为延长轮胎使用寿命并使轮胎磨损均匀，建议定期进行前后车轮的轮胎换位。

轮胎换位应让专业人员来完成，建议由服务商进行处理。

## 车轮平衡

不平衡的车轮会影响车辆的操纵性能和轮胎的寿命。即使正常使用，车轮也可能会失去平衡。因此，应按车轮动平衡参数对车轮进行平衡调整。

## 避免轮胎平点

如果车辆长时间停驻在较高温度的环境中，轮胎与地面的接触位置会产生轻微变形，这称为“平点”，这属于正常现象。但会导致车辆行驶时车身及方向盘抖动，随着行驶里程的增加，轮胎会发热并恢复原状，抖动会逐渐消失。

在车辆长时间静止时，可以通过以下任一方法，最大限度的减小轮胎平点：

- › 可将轮胎气压增大（约 300 千帕），该气压不能用于正常行驶，行车前，必须将气压恢复至推荐的轮胎气压。
- › 车辆最少每 30 天移动一次（15 天最佳），移动必须使原受力点至少旋转 90°。

## 天窗保养

### 日常保养频率

日常保养频率取决于驾驶条件以及天窗使用频率。

在沙尘严重地区或雨水特别丰富地区行驶时，建议增加日常保养频率。

#### 注意

天窗保养不及时可能会导致漏水或异响，请根据使用条件的不同适当调整保养次数。例如在风沙较大的地区和使用较频繁的季节等情况下，应增加保养次数。

### 常规保养程序

灰尘和杂质可能聚集在天窗密封条、机械部件或导轨内，这可能导致天窗异响或功能故障，还会堵塞排水系统。定期打开天窗，清除灰尘和杂质，并使用干净抹布和水擦拭天窗密封条表面，定期对机械部件进行涂油保养。

打开天窗，检查天窗在运行过程中是否有卡滞等现象。若有，请到服务商进行检修。

#### 注意

- › 天窗出现故障时，请尽快到服务商处进行检修。
- › 在寒冷结冰环境下，请勿强行打开天窗，以免损坏天窗电机和天窗密封条。必须等车内温度升至天窗密封条和车顶开口解冻后，方可打开天窗。
- › 在寒冷结冰环境下洗车后，应打开天窗，用干软布将天窗密封条擦干再行车。

- › 洗车前一定要将天窗关闭到位，不要将水柱直接对准天窗密封条。防止密封条在高压水柱压力下变形而使车内进水，造成密封条损坏。
- › 在极为颠簸的道路上或者崎岖山地行驶时，不要长时间完全打开天窗，否则可能因为震动而损坏天窗内部零件。
- › 在雨季，应加强检查天窗密封条上的沙砾、灰尘情况，及时擦拭，以保证天窗的良好密封性能。

## 车外保养

### 洗车

经常洗车有助于保护车辆的外观，应定期清洗车辆。

#### **i** 提示

诸如昆虫、鸟粪、树脂、道路灰尘、工业粉尘、焦油、煤烟、融雪盐及其他腐蚀性物质在车身表面滞留的时间越长，对车身漆面的损伤越大，高温（例如，阳光暴晒）会进一步加剧腐蚀效应。

为防止损伤车漆，应立即清除车身表面的腐蚀性物质，不要等到整车清洗时再进行清除。

应该在阴凉处清洗车身，不要在阳光直射下进行。如果车辆长时间停放在阳光下，在洗车之前要将车辆开到阴凉处，等待车身外表冷却后再进行清洗。

#### 清洗方法

1. 检查车身有无树叶和鸟粪等污物。  
请及时清除此类污物，然后，立即用清水冲洗，以免损坏车身表面的光洁度。
2. 用清水彻底冲洗车辆，以清除浮尘。

用水以及软毛刷、海绵或软布清洗车辆。

3. 在您清洗和冲洗完整个车身外表后，用专用皮或软毛巾将其擦干。不要在空气中自然晾干，否则会导致车身失去光泽或形成水渍。

#### **!** 注意

- › 请勿使用酸性、强碱性、强化学性清洁剂清洗车辆。长期被强力清洁剂浸蚀会对车身漆面及亮条造成严重腐蚀，影响车辆外观。
- › 清洗车辆或驶过积水路面后，要轻踩制动踏板，确保制动器能够正常工作。
- › 寒冷季节洗车时，请勿对准锁孔、车门等部位的缝隙冲洗，以免锁孔或密封条结冰。
- › 清洗车辆时，禁止打开充电口盖对其内部进行冲洗。

### 打蜡

打蜡有益于车辆的维护和保养，为了保证打蜡的效果，打蜡前必须对车辆进行彻底清洗。

目前，市场上车蜡种类繁多，各种车蜡性能不同，所以在选用时必须慎重，选择不当不仅不能保护车体，反而使车漆变色。

一般情况下，应根据车蜡的作用特点、车辆的新旧程度、车漆颜色及行驶环境等因素综合考虑。具体事宜请咨询服务商或专业人员。

## 修补漆面

应经常检查车身外表是否有掉漆或划痕。若有此类现象，应立即修复，以防止损伤部位的金属受腐蚀。

修补漆只能用来修补小面积掉漆或划痕，大面积掉漆应请专业人员进行修复。

## 液体泄漏检查

将车辆停放在平坦的路面上，静置一段时间后检查车下是否有液体泄漏。如果有明显的泄漏，请尽快联系服务商进行检修。

## 车内保养

### 警告

清洁剂可能含有有害物质，有受伤危险。进行车内清洁时，建议打开车门或车窗。只可使用规定用于车辆清洗的清洁剂，并注意包装上的说明。

### 提示

- 清洗车辆内部时，请勿让水或其他液体直接流到仪表台缝隙、地板上或附近的电器组件内，否则可能会进水导致功能失常。
- 请勿用水清洗车辆地板，避免引起车身腐蚀。

## 地毯

应经常用吸尘器吸去地毯上的灰尘。积尘过多，会加快地毯的损坏。

定期用洗涤剂洗刷，可使地毯保洁如新。应使用泡沫型地毯清洁剂。为尽可能保持地毯干燥，切勿在泡沫型清洁剂中加水。

## 编织物

应经常用吸尘器吸去编织物上的灰尘及污物。

一般清洗时，可以用干净柔软的布沾上微温的中性肥皂水清洗，为避免晾干后出现水印，请用另一块干净柔软的湿布进行擦拭，然后在空气中晾干。

若要清除顽固的污渍，则应使用编织物清洁剂。请遵循清洁剂使用说明进行操作。

## 皮革

应经常用吸尘器吸去灰尘及污物，尤其是皱折和接缝处。

可以用柔软的布沾上清水来清洁皮革，然后，再用另一柔软的干布将其擦亮打光。如果需要进一步清洗，可以使用专用的皮革清洁剂。

使用皮革清洁剂擦拭后，要尽快将其用柔软的干布擦干。不要将浸有皮革清洁剂的抹布长时间放置在内饰的任何部位，有些皮革清洁剂可能会引起内饰编织物的树脂或纤维等褪色或断裂。

禁止使用含酒精等有机物质的液体清洗皮革；禁止使用汽油、酸性溶液或碱性溶液清洗皮革。

清洁时禁止使用刷子、硬海绵等表面粗糙的工具。

## 橡胶部件

受环境影响，橡胶部件可能会出现表面脏污和失去光泽，应定期使用橡胶养护剂清洁橡胶部件，尤其是已磨损的橡胶部件。

为了避免损坏或产生噪音，对橡胶密封件进行日常养护时不要使用含硅的养护剂，只能用水和合适的养护剂清洁。

## 塑料部件

### **i** 提示

含酒精或溶剂的液体（如硝基稀释剂、冷却清洁剂、燃油、香水及化妆品等）会损坏部件表面。应使用微纤维维布（用水略微沾湿）清洁。

塑料件包括但不限于以下部件：人造革表面、车顶衬里、车灯玻璃罩、出风口总成、车内喷漆部件。

## 车窗

用玻璃洗涤剂清洗车窗内外侧，并用软布或纸巾擦干所有的玻璃和塑料表面。

### **!** 注意

若后车窗内侧附有加热丝，那么过度用力擦拭可能会导致其移位或断裂。因此，擦拭时要轻轻用力，并沿加热丝方向进行擦拭。

## 座椅安全带

- › 如果座椅安全带变脏，可用中性温肥皂水擦洗。不要使用漂白粉、染料或清洁剂，此类物品会降低座椅安全带的耐用性。
- 在开车之前，应让安全带在空气中自然晾干。
- › 座椅安全带的导向环积尘太多会导致座椅安全带收缩迟缓，可用中性温肥皂水擦洗导向环内侧。

## 防腐蚀措施

### 影响腐蚀率的因素

- › 在车身下部积存的污垢、沙尘或冰雪等，会加速腐蚀。
- › 因沙石打击或轻微事故造成的涂层或其他防护层损伤，会加速腐蚀。
- › 在相对湿度较高或气温持续在冰点以上的地区行驶，会加速腐蚀。
- › 工业污染、海滨地区空气中的盐分和道路用盐过多，会加速漆面腐蚀过程。
- › 温度升高会加速通风不良零部件的腐蚀。

### 保护车辆免受腐蚀

- › 将车辆停放在通风良好且干燥的地方。
- › 经常使用清洁的冷水，以及中性车辆洗涤剂洗车，以保持车辆清洁。
- › 经常检查漆面是否有损伤并尽快修复。
- › 经常检查车身下部，若有沙粒、污垢或冰雪等覆盖物，尽快用水刷洗干净。
- › 经常检查车厢内部，确保地毯下面干燥、清洁。
- 运输化学物品、清洁剂、化肥、盐等物品时，应特别小心，须采用适当的容器进行运输。如果发现有溅出或渗漏，请立即清洗干净并保持干燥。
- › 保持车门排水孔畅通，以免积水。
- › 如果车身表面附有鸟粪、树脂、昆虫尸体、沥青、水泥、工业粉尘、煤焦油、汽油、苯或其他相似的物体，应尽早清洗。
- › 如果您经常在撒有融雪盐的道路、盐碱地、海边等含有盐分的道路行驶，应及时用淡水冲掉车辆底部的附着物，并增加特殊保养措施，例如底盘装甲。

- › 如果您经常在沙石路面行驶，请考虑在车轮后安装挡泥板。

## 车辆长期存放

车辆的停放位置应有助于防止车况恶化，并易于重新开动车辆。如有条件，请将车辆停放在室内。

需要长期（一个月以上）停放车辆时，应做好以下准备：

- › 彻底清洗、干燥车身外表。
- › 清扫车辆内部，确保干净、整洁。
- › 释放驻车制动，用轮胎止动器抵住轮胎。
- › 略微打开一侧车窗（如果停放在室内）。
- › 将雨刮片用折叠的毛巾或布片垫起，使其不与风窗玻璃接触。
- › 为减少粘黏，应在所有车门密封处喷上硅酮润滑剂。
- › 使用由棉布之类的“多孔材料”制成的车衣覆盖车身。因为塑料布之类的无孔材料会积聚水气，容易损坏车身漆面。
- › 断开蓄电池负极。
- › 车辆应存放在通风环境中，周围无易燃易爆物品。
- › 为延长动力电池使用寿命，当车辆停放超过 7 天时，建议动力电池电量保持在 40% 至 60%。

存放超过 3 个月不使用时，必须每隔 3 个月对动力电池进行满充后再进行行车放电至 40% 至 60%，这样会延长动力电池的使用寿命。

- › 存放 3 个月以内时，环境温度应在 -20°C 至 45°C 之间；存放 6 个月以内时，环境温度应在 0°C 至 45°C 之间；存放大于 6 个月时，环境温度应在 0°C 至 35°C 之间。
- › 长期低电量存放可能造成动力电池过放电，从而导致动力电池性能降低甚至损坏。

### **i** 提示

建议每个月对动力电池电量进行检查。若组合仪表中“动力电池电量低指示灯”点亮，请立即充电。

## **i** 提示

首次定期维护保养全免费，之后定期维护保养所产生的费用由用户承担。

请严格按照下表中的维护保养周期执行。若您未在规定的时间内或里程内到服务商处保养车辆，将视为您自动放弃我公司提供的免费保养服务。

I: 表示“检查”，如果需要，调整、校正、清洁或更换

R: 表示“更换”

C: 表示“清洗/清理”

\*: 表示“恶劣条件下，应适当缩短保养间隔”

		时间或里程，两者以先到者为准													
项 目	时间 (月)	6	18	30	42	54	66	78	90	102	114	126	138	150	
	公里×1,000	5	15	25	35	45	55	65	75	85	95	105	115	125	
蓄电池		I	I	I	I	I	I	I	I	I	I	I	I	I	
散热器 (外观)		I	I	I	I	I	I	I	I	I	I	I	I	I	
全车灯光		I	I	I	I	I	I	I	I	I	I	I	I	I	
全车四漏 (油/水/电/气)		I	I	I	I	I	I	I	I	I	I	I	I	I	
重要螺栓与螺母		I	I	I	I	I	I	I	I	I	I	I	I	I	
球销和防尘罩		I	I	I	I	I	I	I	I	I	I	I	I	I	
盘式制动器		I	I	I	I	I	I	I	I	I	I	I	I	I	
轮胎压力及磨损情况		I	I	I	I	I	I	I	I	I	I	I	I	I	
轮胎换位			R	R	R	R	R	R	R	R	R	R	R	R	
空调滤清器滤芯*		C	R	R	R	R	R	R	R	R	R	R	R	R	
前减速器油		一般情况下为终身免维护；若经常在恶劣条件（重复短程、多尘道路、极冷或盐碱道路、雨雪天气、积水道路等）下行驶，则每行驶不超过 50,000 公里更换													
制动液		每行驶不超过 24 个月或 40,000 公里更换													
冷却液 (电驱动系统)		每行驶不超过 48 个月或 80,000 公里更换													
冷却液 (空调暖风系统)		每行驶不超过 48 个月或 80,000 公里更换													

# 定期维护保养表

		时间或里程，两者以先到者为准												
项 目	时间（月）	6	18	30	42	54	66	78	90	102	114	126	138	150
	公里×1,000	5	15	25	35	45	55	65	75	85	95	105	115	125
动力电池箱体与底盘连接的螺栓（松动/腐蚀/损坏）														
动力电池箱体（划痕/腐蚀/变形/损坏）														
动力电池高/低压接插件（清洁/腐蚀/破损/连接是否可靠）														
动力电池状态参数（SOC/温度/cell 电压/Pack 绝缘阻值）														

## ⚠ 注意

- 由于气囊为安全部件、非常规器件，该部件不需要常规维护，如果您的车辆出厂时间达到 10 年，请到服务商处进行检查或者更换。
- 因车型配置不同，部分保养项目可能不适用于您所购买的车辆，请以实车装配为准。

## i 提示

首次保养后，日常行驶距离少的用户也要在每 12 个月之间准时到服务商处对您的车辆进行保养、检查。



# 7

# 技术数据

---

车辆识别 .....218

整车参数 .....219

# 车辆识别

## 车辆装备

请注意，本手册包含了该车型系列的所有标准装备、国别装备和特殊装备。因此，本手册中所描述的某些装备或功能可能并未装配在您的车辆上或仅在某些市场提供。具体配置信息，请查阅相关销售资料或咨询您购车时的经销商。

## 车辆识别号

车辆识别号（VIN）是车辆的身份代码，具有唯一性，被刻印在以下位置：

- › 仪表板左上部。



- › 右前排座椅的前安装横梁上。

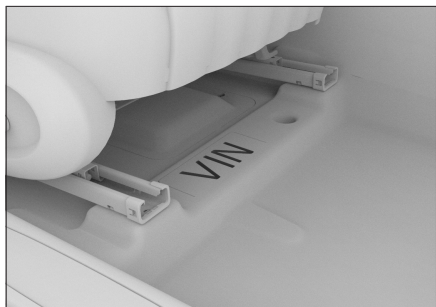

- › 车门立柱的车辆铭牌上。

### **i** 提示

使用诊断工具连接车载诊断接口后，可读取到电子控制单元中的车辆识别号信息。

## 微波窗口

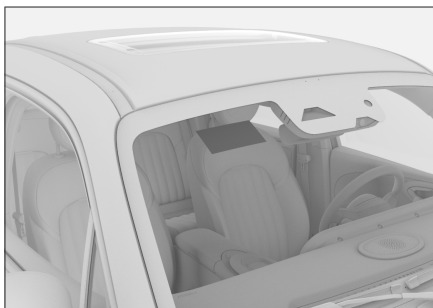

微波窗口推荐位置用于粘贴电子标识。电子标识应正面朝向机动车正前方，并采用粘贴方式附着于汽车前风窗玻璃内侧。

### **▲** 注意

微波窗口位置禁止贴膜、加装加热金属丝等对采集信号有干扰的装置，否则数据不能有效读取。

## 驱动电机型号

### TZ153XS001 电机型号

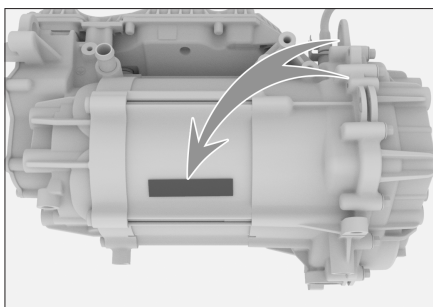

驱动电机型号刻印在壳体上，位置如图所示。

## 基本参数

整车尺寸、质量、最高车速等基本参数，请参见随车附带的车辆正式文件。

### ⚠ 注意

除专门注明或单独列出的参数外，本手册所列所有参数适用于标准装备车辆。对于特殊装备车辆和为其他国家生产的车辆，部分参数可能会有所不同。应始终以随车附带的车辆正式文件中的参数为准。

## 动力参数

### 驱动电机

型号	类型	最大输出功率 [千瓦]	峰值扭矩 [牛·米]	最大爬坡度 [%]
TZ153XS001	永磁同步电机	126	250	30

### 动力电池

型号	类型	额定电压 [伏]	额定容量 [安时]	工作温度 [°C]
PB365131A	磷酸铁锂蓄电池	364.8	131	-20~55 (充电) -30~55 (放电)
PB310156A	磷酸铁锂蓄电池	320	156	-20~55 (充电) -30~55 (放电)
PB338179A	磷酸铁锂蓄电池	338.04	179	-20~55 (充电) -30~55 (放电)

## 轮胎规格

项目		数据
规格	标准轮胎	225/55 R18 98V
胎压		请参见左前门锁扣下部的胎压标贴
防滑链	规格	厚度不超过 6 毫米的 TPU 聚氨酯防滑链
	安装位置	前轮

# 整车参数

## 车轮参数

项目		数据	
动平衡参数	单边 [克]	≤8	
	双边之和 [克]	≤15	
定位参数	后轮	后轮外倾	-45'±30' (左右偏差≤30')
		后轮前束	4'±15' (左右偏差≤15')
	前轮	主销后倾	4°9'±45' (左右偏差≤45')
		前轮外倾	-30'±45' (左右偏差≤45')
		前轮前束	6'±5' (左右偏差≤5')
		主销内倾	11°9' (参考值)

## 制动器参数

项目		数据
制动踏板	自由行程 [毫米]	4~7
前制动块 (摩擦材料)	最小极限厚度 [毫米]	2
后制动块 (摩擦材料)	最小极限厚度 [毫米]	2
前制动盘	最小极限厚度 [毫米]	20
后制动盘	最小极限厚度 [毫米]	10

## 油液参数

油液类型	规格	容量 [升] (参考值)
前减速度油	BOT 352 B1 BEV	0.74±0.02
冷却液 (空调暖风系统)	乙二醇基-35号 (高寒地区以外地区)	2.2±0.2
冷却液 (电驱动系统)	乙二醇基-35号 (高寒地区以外地区)	6.5±0.2 (装配 PB365131A 动力电池车辆)
		7.0±0.2 (装配 PB310156A 动力电池车辆)
		7.8±0.2 (装配 PB338179A 动力电池车辆)
制动液	DOT4 合成制动液	0.72±0.1
车窗洗涤剂	--	1.5±0.3

**i** 提示

以上油液的容量为设计值，实际用量可能会因产品、设备和气候等因素的变化而不同。

## 座椅参数

项目		数据
座椅滑轨设计位置		自最后位置向前移动 40 毫米
座椅靠背设计角度	前排座椅	25°
	后排座椅	25°
座椅靠背常用角度	前排座椅	22°~25°
	后排座椅	25°



# 8

# 索引

---

字母索引 .....224

## A

- 安全带 165
- 安全气囊
  - 侧面安全气囊 170
  - 帘式安全气囊 171
  - 正面安全气囊 169

## B

- 保险丝 205
- 杯座 63
- 泊车辅助系统
  - 泊车设置 94
  - 倒车循迹 100
  - 防撞雷达 98
  - 全景环视影像 95
  - 智能泊车系统 98
- 不停车电子收费系统 122

## C

- 车窗开关 27
- 车辆电源 80,82
- 车外保养 211
- 车内保养 212
- 车辆识别号 218
- 车轮参数 220
- 充气泵和补胎液 188
- 纯电动车辆 78

## D

- 灯光控制
  - 灯光设置 47
  - 灯光控制开关 48
  - 危险警告灯 50
  - 阅读灯 50
  - 中顶灯 50
  - 昼间行车灯 50
- 电源插座 65

- 电池安全开关 80
- 电动驻车制动 84
- 电子制动力分配系统 125
- 电动助力转向系统 126
- 电子稳定控制系统 126
- 电源管理系统 135
- 动力电池回收 77
- 动力参数 219
- 陡坡缓降系统 124

## E

- 儿童锁 22
- 儿童约束系统 173

## F

- 方向盘 46
- 方向盘助力模式 91
- 防抱死制动系统 125
- 防侧翻系统 126
- 风窗洗涤液 202

## H

- 后背门
  - 电动感应后背门 24
  - 紧急情况下解锁 25
- 换挡操作
  - 挡位介绍 86

## J

- 机舱盖 32
- 机舱 201
- 驾驶模式 88
- 紧急切断系统 177
- 紧急修补轮胎 188
- 警告灯 130

## K

- 空调系统 54
  - 空调设置 55



座舱清洁系统 59  
跨接启动方法 192

## L

喇叭 46  
冷却液 202  
轮胎充气 189  
轮胎保养 209  
轮胎规格 219

## M

门锁设置 20  
门锁  
    机械钥匙锁止和解锁 22  
    紧急情况下锁止 23  
    内扣手解锁 22  
    钥匙按钮锁止和解锁 21  
    智能进入系统锁止和解锁 20  
    中控按钮锁止和解锁 21  
磨合期 76

## N

内后视镜  
    手动防眩目内后视镜 44  
能量回收 79

## P

瓶座 64

## Q

牵引力控制系统 125  
驱动电机型号 218

## S

散热器、风扇 203  
上坡辅助系统 126  
声音提示系统 90  
事故数据记录器 179  
手机无线充电 60

梳妆镜 62  
随车工具 186  
锁车关窗 29

## T

胎压监测系统 107  
天窗保养 210  
天窗  
    天窗开闭 30  
    遮阳板开闭 30  
头枕 40

## W

外后视镜 44  
外后视镜设置 44  
微波窗口 218

## X

信息安全 181  
蓄电池 203

## Y

眼镜盒 63  
钥匙 16  
仪表  
    虚拟仪表 127  
油液位置 201  
语音助手 154  
雨刮控制  
    前雨刮 52  
    前雨刮设置 53  
远程监控 178

## Z

遮阳板 62  
整车防盗系统 176  
制动力辅助系统 125  
指示灯 130  
制动液 201

# 字母索引

制动器参数 220

主动进气格栅 202

座舱监测系统 108

座椅参数 221

座椅

    电动座椅 40

    后排座椅调节 41

    座椅设置 42

    座椅加热/通风 42