



感谢您选择了哈弗汽车。

您对您的车辆越熟悉，您就会发现使用它会带来更多的愉悦和方便。因此我们请您：

在使用您的车辆之前，请仔细阅读本手册。您能得到有关车辆操作的重要提示，从而充分利用车辆的技术优点。此外，您还会得到对本车行驶安全性、交通安全性以及车辆保值非常有用的信息。

衷心祝愿您旅程安全愉快！

06/10/2022

概览

包含了说明书的使用声明、符号含义解释、服务商查询方式等。

车辆装备

请注意，本手册包含了该车型系列的所有标准装备、国别装备和特殊装备。因此，本手册中所描述的某些装备或功能可能并未装配在您的车辆上或仅在某些市场提供。具体配置信息，请查阅相关销售资料或咨询您购车时的经销商。

附件、备件和改装

现在我们不仅可以买到纯正零部件，也可以买到其他各种适用于本车的非纯正备件和附件。使用非纯正的备件和附件时，即使这些产品已获得国家/地区有关机构许可，也可能会对车辆安全造成不利影响。对于非纯正的备件和附件，无论用于更换还是安装，长城公司既不承担任何责任也不提供任何担保。

禁止使用非纯正的产品改装车辆。使用非纯正的产品改装可能会影响车辆的操作性、安全性或耐久性，甚至可能违反政府法规。此外，因改装引起的车辆损坏和性能问题，均不在质量担保范围之内。

禁止改装车辆悬架、制动等系统，可能会对车辆操控安全性产生不利影响。

禁止改装车辆保险丝盒，否则可能会对车辆电器系统产生不利影响。

电子部件及其软件、线路的改动会影响其功能、其他关联部件的正常工作，尤其是与安全相关的系统，从而影响车辆的操作安全，增加事故或伤害的风险。因此，请勿改装线路、电子部件及其软件。

手册时效性

本手册中提供的所有信息到手册发布时均为最新资料。但是，由于产品不断改进，本手册所含内容会随时更新，届时恕不另行通知。

根据车辆规格，图中所示车辆的设备可能会与您的车辆有所不同。

本手册中展示的屏幕显示信息（包含图片、图标和文本等）仅供说明使用。根据车型配置、软件版本、主题和设置等情况，显示的相关信息可能存在差异。具体信息请以实际车型为准。

关于符号

警告

这代表警告事项。

如果忽视这些警告事项，则可能导致人员严重伤亡。此类警告告知您必须做什么或严禁做什么，以降低您和他人严重伤亡的风险。

注意

这代表注意事项。

如果忽视这些注意事项，则可能导致车辆或其设备损坏。此类注意告知您必须做什么或严禁做什么，以避免或降低车辆及其设备受损的风险。

提示

这代表提示内容。

此类内容包含可能对您有所帮助的辅助信息。

(▷ 第 X 页)

此符号提示您，更多详细信息请参见该页。

获取说明书

说明书包含详细的车辆功能介绍及警告注意事项，还包含行驶安全性、交通安全性、车辆最佳保值等非常有用的信息，可通过手机、官网进行查看。在您使用车辆前，建议您仔细阅读。

手机 APP 上



扫描二维码下载、登录手机 APP，通过车主认证后，可查看说明书。

微信小程序上



扫描二维码登录微信小程序，可查看说明书。

官网上

www.haval.com.cn

使用电脑登录官网，可在线浏览或下载在售车型的说明书。

安全提示

警告

驾驶时的一般注意事项：

- 清醒驾驶：酒精、毒品、药物或麻醉剂均会延迟驾驶员的反应时间，影响判断力和

协调能力，极易导致车辆失控，引发严重安全事故。

- 谨慎驾驶：务必谨慎驾驶。随时注意路面上其他驾驶员或行人的错误动向，以便及时做出判断，防止意外事故的发生。
- 专注驾驶：驾驶时务必全神贯注。任何分散驾驶员注意力的事情，如调节控制按钮、接打手机或阅读都可能引发碰撞事故并导致您、车上的乘客以及其他人员严重伤亡。

警告

离开车辆时，切勿将儿童、需要帮助的人员或宠物单独留在车内。

- 儿童、需要帮助的人员或宠物无法自行离开车辆或无法自救，在不同气候条件下，车内温度可能会很高或很低，极易导致车内人员或宠物受伤，甚至死亡。
- 如果儿童或宠物接触到钥匙，可能会让车辆自行移动并为自身和交通状况带来危险，如启动车辆、释放驻车制动、切换挡位、操作车门或车窗等。

关于汽车雷达

此处汽车雷达特指毫米波雷达，主要用于盲点探测、并线辅助、后碰撞预警等智能驾驶辅助功能。

警告

- 为保护工作在同频段的射电天文业务，装载汽车雷达的车辆不得驶入射电天文台的干扰保护距离内，具体请参照工信部〔2021〕181号文件。
- 在车辆使用过程中，应遵照汽车雷达相关功能的使用说明，避免不当操作。当遇到

无线电干扰时，应以驾驶员的主观判断为主，做出正确选择；在任何情况下，驾驶员都应该对车辆的安全性负责。

- › 禁止非法加装、改装汽车雷达，否则自行承担相关法律责任。

i 提示

因车辆配置不同，请以实车装配的智能驾驶辅助功能为准。具体配置信息，请查阅相关销售资料或咨询您购车时的经销商。

服务商信息

如需维修或保养，请联系服务商。

最新服务商信息可通过以下方式查询：

1. 登录官网进行查询：

www.haval.com.cn

2. 扫描二维码，可快速获取查询方式：



版权声明

© 2022 长城汽车股份有限公司版权所有

未经本公司书面授权，任何人不得以任何方式再版、翻译或复制本手册的全部或部分内容，违者必究。

外观

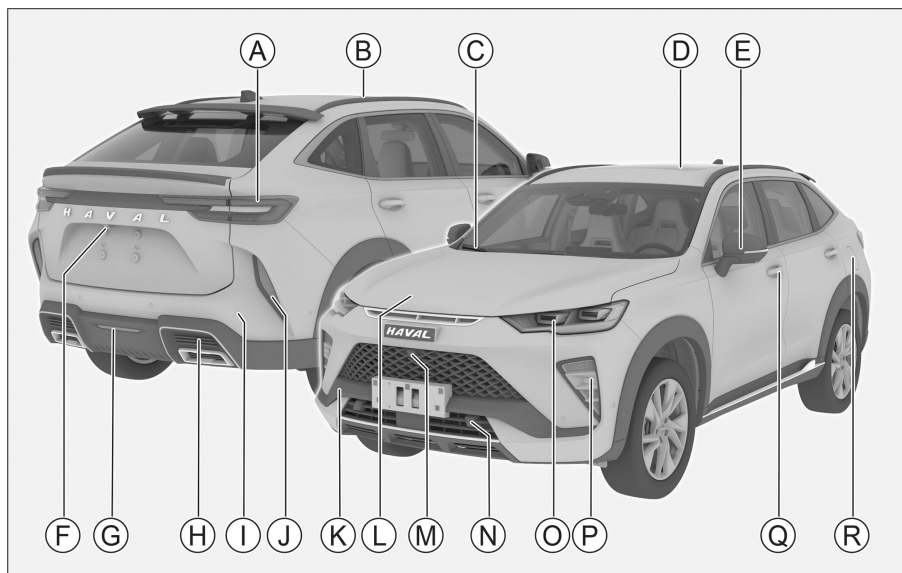

3BEFF66A2C73

- | | |
|--------------|--------------|
| ① 后组合灯 | ④ 回复反射器 |
| ② 车顶护栏 41 | ⑤ 前拖车钩盖板 192 |
| ③ 前雨刮 47 | ⑥ 机舱盖 29 |
| ④ 天窗 26 | ⑦ 全景环视影像 94 |
| ⑤ 外后视镜 36 | ⑧ 防撞雷达 94 |
| ⑥ 倒车影像 94 | ⑨ 前组合灯 43 |
| ⑦ 后雾灯 43 | ⑩ 前雾灯 43 |
| ⑧ 后拖车钩盖板 193 | ⑪ 车门把手 19 |
| ⑨ 倒车雷达 94 | ⑫ 油箱门 30 |

内饰

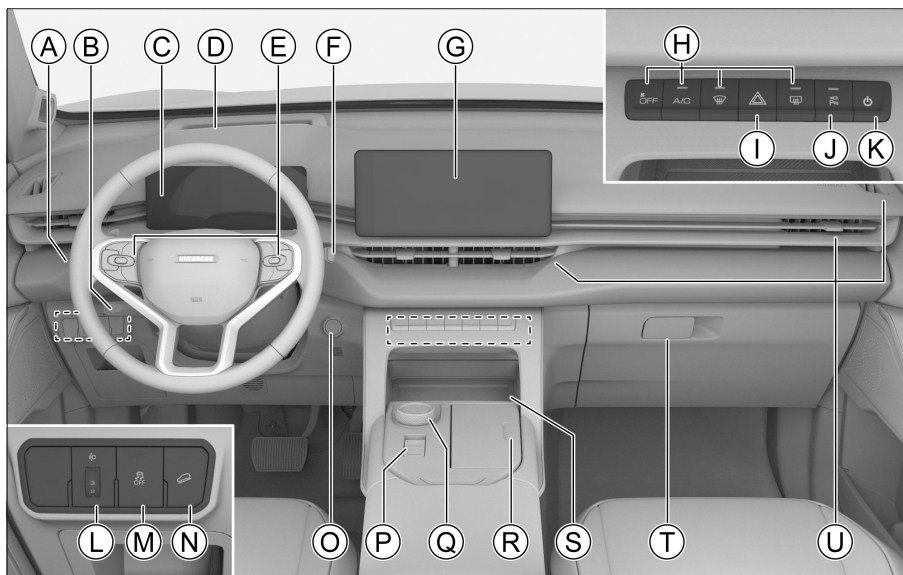

B428816E4CAB

- Ⓐ 灯光控制组合开关 43
- Ⓑ 因车型配置不同，可能用于：
巡航控制系统 115
巡航辅助系统 117
- Ⓒ 虚拟仪表 129
- Ⓓ 抬头显示 128
- Ⓔ 方向盘按钮，用于：
视听系统 141
仪表调节 131
- Ⓕ 雨刮控制组合开关 47
- Ⓖ 多媒体显示屏 146
- Ⓗ 空调系统 49
- Ⓘ 危险警告灯 45
- Ⓙ 泊车辅助系统 94
- Ⓚ 视听系统电源开关 142
- Ⓛ 灯光高度调节 45
- Ⓜ 电子稳定控制系统 124
- Ⓝ 陡坡缓降系统 123
- Ⓞ 点火开关 79
- Ⓟ 电动驻车制动 81
- Ⓠ 换挡旋钮 83
- Ⓡ 前排杯座 58
- Ⓢ 手机无线充电 55
- Ⓣ 储物箱 57
- Ⓤ 空调出风口 64

目录

1 操作

介绍了钥匙、车门、车窗、座椅等车内装备的基本操作方法。

2 驾驶

介绍了车辆启动、换挡方法、仪表等驾驶相关内容。

3 视听系统

介绍了蓝牙电话、系统设置等视听系统相关内容。

4 安全性

介绍了车辆防盗系统、安全带等保护装置。

5 紧急情况

介绍了爆胎、蓄电池亏电等车辆故障的处理方法。

6 维护保养

介绍了车辆的日常检查以及定期维护保养的事项。

7 技术数据

介绍了车辆的整车参数、车辆识别号等信息。

8 索引

介绍了本手册的字母索引。

操作

钥匙.....	16	联动功能.....	27
钥匙信息.....	16	防夹功能.....	27
蓝牙钥匙介绍.....	16	延时功能.....	27
按钮介绍.....	16	便捷关闭.....	27
电池更换.....	17	自动关闭功能.....	27
门锁.....	19	初始化.....	27
智能进入锁止和解锁.....	19	机舱盖.....	29
钥匙按钮锁止和解锁.....	20	打开.....	29
中控按钮锁止和解锁.....	20	关闭.....	29
内扣手解锁.....	20	燃油加注.....	30
机械钥匙锁止和解锁.....	20	燃油加注.....	30
紧急情况下锁止.....	21	燃油信息.....	30
后背门.....	21	座椅.....	31
儿童锁.....	22	前排座椅.....	31
行车闭锁.....	23	后排座椅.....	35
自动回防.....	23	后视镜.....	36
碰撞自动解锁.....	23	内后视镜.....	36
防误锁.....	23	外后视镜.....	36
车窗.....	24	方向盘.....	40
车窗开关.....	24	方向盘调节.....	40
热保护功能.....	24	喇叭.....	40
防夹功能.....	25	车顶护栏.....	41
延时功能.....	25	车顶护栏.....	41
便捷关闭.....	25	灯光控制.....	42
初始化.....	25	灯光设置.....	42
天窗.....	26	灯光控制组合开关.....	43
天窗开闭.....	26	危险警告灯.....	45
遮阳帘开闭.....	26	昼间行车灯.....	45
		跟随回家功能.....	45
		前雾灯辅助照明.....	45

紧急制动报警	45
灯光高度调节	45
车内灯	45
雨刮控制	47
前雨刮	47
空调系统	49
空调控制面板	49
空调设置界面	50
空调舒适设置界面	51
空调控制	53
智能座舱清洁功能	53
出风口	54
手机无线充电	55
使用方法	55
车内装备	57
遮阳板	57
梳妆镜	57
储物装置	57
遮物帘	59
电源插座	60

驾驶

行车规范	64
行车前	64
行车中	64
乘车注意事项	66
停放车辆	66
经济驾驶	66
恶劣环境驾驶建议	68
雾天驾驶	68

雨天驾驶	68
涉水驾驶	68
炎热季节驾驶	69
寒冷季节驾驶	69
磨合期驾驶建议	72
轮胎	72
制动摩擦片	72
混合动力车辆	73
关于混合动力车辆	73
能量回收	74
动力电池通风口	76
电池安全开关	76
紧急切断点	76
关于动力电池回收	76
点火开关	78
按键式	78
车辆启动与关闭	79
车辆启动	79
车辆关闭	79
驻车制动	81
安全提示	81
电动驻车制动	81
换挡操作	83
挡位介绍	83
换挡方法	83
爬行功能	84
起步	84
停车	84
驾驶模式	86
切换方法	86

拖车/洗车模式	87	车道辅助	110
拖车/洗车模式	87	交通辅助	112
单踏板模式	88	巡航控制系统	115
单踏板模式	88	巡航控制系统简介	115
涉水模式	90	使用方法	115
涉水模式	90	巡航辅助系统	117
转向助力模式	91	巡航辅助系统简介	117
切换方法	91	使用方法	117
胎压监测系统	92	排队辅助功能	119
系统简介	92	弯道辅助功能	119
监测功能	92	巡航时车道居中功能	119
报警功能	92	巡航辅助功能限制	120
疲劳驾驶提醒系统	93	传感器	120
疲劳驾驶提醒简介	93	不停车电子收费系统	121
使用方法	93	不停车电子收费系统	121
泊车辅助系统	94	陡坡缓降系统	123
车辆装备	94	陡坡缓降系统简介	123
安全提示	94	使用方法	123
倒车雷达	94	行驶辅助系统	124
全景环视影像	95	安全提示	124
泊车设置	96	防抱死制动系统	124
行车记录仪	98	电子制动力分配系统	124
使用方法	98	制动力辅助系统	124
查看与设置	100	电子稳定控制系统	124
座舱监测系统	103	牵引力控制系统	125
座舱监测系统	103	防侧翻系统	125
智能驾驶辅助系统	105	上坡辅助系统	125
智能驾驶简介	105	电动助力转向系统	125
前向辅助	105	二次碰撞缓解系统	125
侧后辅助	108	排放控制系统	126

安全提示	126
氧传感器	126
催化转化器	126
增压器	126
燃油蒸发控制装置	126
曲轴箱排放控制装置	126
车载诊断系统	126
汽油颗粒捕集器	127
抬头显示系统	128
系统简介	128
使用方法	128
虚拟仪表	129
仪表概览	129
仪表控制	131
仪表指示灯	132
仪表指示灯	132
电源管理系统	137
系统简介	137
您应当了解的信息	137

视听系统

安全提示	140
关于安全	140
关于使用	140
关于收音机	140
关于 USB 存储设备	140
关于蓝牙	140
面板介绍	141
方向盘按钮	141
电源开关	142

外接设备	143
中央显示屏介绍	144
关于多媒体显示屏	144
显示屏操作	144
中央显示屏状态栏	144
功能介绍	146
菜单界面	146
快捷面板	146
负一屏	147
语音助手	148
娱乐场景	149
导航场景	150
个人中心	154
通讯	156
系统设置	158
服务和救援	163
按钮介绍	163
人工服务	163
紧急救援	163
车联网功能指示灯	164

安全性

安全带	166
安全提示	166
正确佩戴安全带	166
预紧式安全带	167
三点式安全带的使用方法	167
安全气囊	169
安全提示	169
安全气囊	169

正面安全气囊.....	169	紧急修补轮胎.....	185
侧面安全气囊.....	171	轮胎充气.....	186
帘式安全气囊.....	171	车辆发生事故时.....	187
儿童约束系统.....	173	车辆发生交通事故时.....	187
推荐的儿童座椅类型.....	173	车辆发生陷车事故时.....	187
儿童座椅的固定点.....	173	跨接启动.....	188
儿童座椅的适用性信息.....	173	车辆亏电表现.....	188
儿童座椅的安装方法.....	174	跨接启动方法.....	188
儿童座椅安装注意事项.....	175	发动机过热.....	190
整车防盗系统.....	177	发动机过热时.....	190
系统简介.....	177	牵引.....	191
系统开启.....	177	使用专业车牵引.....	191
报警触发条件.....	177	使用拖车钩牵引.....	192
报警解除方法.....	177	牵引故障车.....	193
系统关闭.....	177		
紧急切断系统.....	178	维护保养	
紧急切断系统.....	178	车辆保养的必要性.....	196
事故数据记录器.....	179	机舱.....	197
系统简介.....	179	安全提示.....	197
数据读取.....	179	油液位置.....	198
数据披露.....	179	发动机机油.....	199
信息安全.....	180	制动液.....	199
数据隐私与保护.....	180	发动机/驱动电机冷却液.....	200
		车窗洗涤液.....	200
		安全标贴和标识.....	202
		机舱警示标贴.....	202
		发动机冷却液警示标识.....	202
		驱动电机冷却液警示标识.....	202
		蓄电池警示标识.....	202
		零部件更换.....	204

紧急情况

随车工具.....	184
随车物品清单.....	184
随车工具放置位置.....	184
紧急修补轮胎和轮胎充气.....	185
充气泵和补胎液.....	185

保险丝.....	204
前雨刮片更换（类型一）	205
前雨刮片更换（类型二）	206
灯泡.....	207
车辆养护.....	208
轮胎保养.....	208
天窗保养.....	209
蓄电池.....	210
车外保养.....	210
车内保养.....	211
防腐蚀措施	212
车辆长期存放.....	212
定期维护保养表.....	214

技术数据

车辆识别.....	218
车辆识别号	218
微波窗口	218
发动机编号	219
整车参数.....	220
基本参数	220
动力参数	220
轮胎规格.....	221
车轮参数.....	221
制动器参数	221
油液参数.....	222
座椅参数.....	222

索引

字母索引.....	224
-----------	-----

1

操作

钥匙	16
门锁	19
车窗	24
天窗	26
机舱盖	29
燃油加注	30
座椅	31
后视镜	36
方向盘	40
车顶护栏	41
灯光控制	42
雨刮控制	47
空调系统	49
手机无线充电	55
车内装备	57

车辆装备

请注意，本手册包含了该车型系列的所有标准装备、国别装备和特殊装备。因此，本手册中所描述的某些装备或功能可能并未装配在您的车辆上或仅在某些市场提供。具体配置信息，请查阅相关销售资料或咨询您购车时的经销商。

钥匙信息

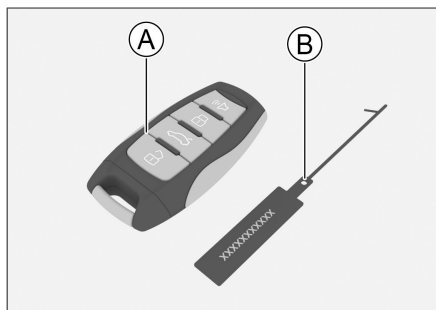

- ① 智能钥匙
- ② 钥匙号码牌

提示

- 请妥善保管钥匙号码牌。因为钥匙号码牌上有用于配备新机械钥匙的编码，只有凭此编码才能向服务商要求配机械钥匙。
- 在购买或转让车辆时，需将此号码牌一起交付车主。

蓝牙钥匙介绍

在您购车后，通过长城公司的手机 APP 软件，可获得本车的蓝牙钥匙。拥有蓝牙钥匙后，通过操作手机 APP 或随身携带手机，您可享受到更便捷的用车服务（例如解锁车门、启动车辆等）。详情请咨询您购车时的经销商。

随身携带手机，当满足下列条件时，可实现解锁车门、锁止车门、启动车辆等功能。

- 首次使用蓝牙钥匙时，需在手机 APP 端完成激活，详情请咨询您购车时的经销商。
- 手机 APP 处于运行状态。
- 手机蓝牙开启，且手机与车辆已建立蓝牙连接。
- 手机位于车内或前开车门附近。

提示

蓝牙钥匙功能需手机系统版本为安卓 6.0 以上，iOS 10.0 以上，且蓝牙协议需要 4.2 以上。

按钮介绍

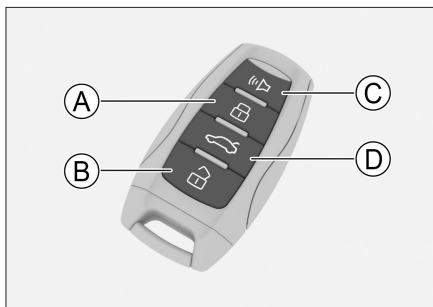

- ① 锁止按钮
- ② 解锁按钮
- ③ 寻车按钮
- ④ 后背门控制按钮

锁止按钮

按压锁止按钮，可以锁止所有车门以及后背门。此时，转向灯闪烁 1 次。

i 提示

锁止车门时，如果转向灯未闪烁，请检查所有车门、后背门以及机舱盖是否完全关闭。

解锁按钮

按压解锁按钮，可以解锁所有车门以及后背门。此时，转向灯闪烁 2 次。

i 提示

通过多媒体显示屏【车控车设】→【车外】→【门锁】，可设置解锁模式。

若设置为【主驾解锁】，当按压解锁按钮时，仅解锁驾驶员车门和后背门。此时，若再次按压解锁按钮，则解锁所有车门。

寻车按钮

所有车门以及后背门锁止时，按压此按钮，开启寻车功能，以便您在停车场等场所快速找到车辆。

寻车报警期间再次按压，可解除寻车功能。

i 提示

通过多媒体显示屏【车控车设】→【灯光】，可设置寻车模式。

后背门控制按钮

手动后背门

长按后背门控制按钮，可以解锁后背门，解锁后 30 秒内按压后背门微动开关即可打开后背门。

电动后背门

在 2 秒内按压后背门控制按钮 2 次，可打开后背门。

在后背门完全打开时，按压后背门控制按钮，可关闭后背门。

A 注意

- › 不得擅自更改发射频率、加大发射功率（包括额外加装射频功率放大器），不得擅自外接天线或改用其他发射天线。
- › 使用时不得对各种合法的无线电通信业务产生有害干扰，一旦发现有害干扰现象时，应停止使用，并采取措施消除干扰后方可继续使用。
- › 使用时可能会受各种无线电设备的干扰，导致功能短暂失效。

电池更换

A 警告

车辆钥匙内包含纽扣电池。

- › 车辆钥匙内置的纽扣电池是危险的，无论是新电池还是废旧电池，都应时刻远离儿童。
- › 如果吞下或放入身体的任何部位，纽扣电池可能会在 2 小时或更短的时间内造成严重或致命的伤害。
- › 如果怀疑电池被吞下或放入身体的任何部位，应及时就医。
- › 请根据当地法律处理废旧电池，不正确的废旧电池处理方法会破坏环境。

A 注意

- › 更换电池时，务必将双手擦干，湿气可能导致电池生锈。
- › 不要触摸或移动其他任何部件。
- › 必须正确安装电池的正极和负极。
- › 更换电池时，注意不要丢失零件。

1. 推动智能钥匙的释放按钮，取出机械钥匙。

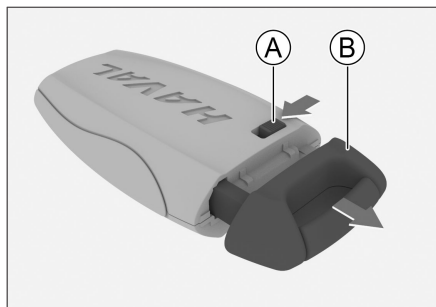

C1BAG6E3E9AB8

正常工作。

① 释放按钮

② 机械钥匙

2. 用平头螺丝刀轻轻撬开钥匙的后盖，并取下。

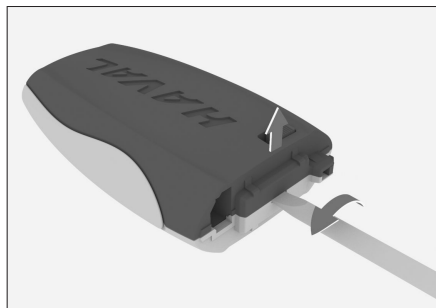

77636832C0AF

3. 取出旧电池，将新电池装入槽内。

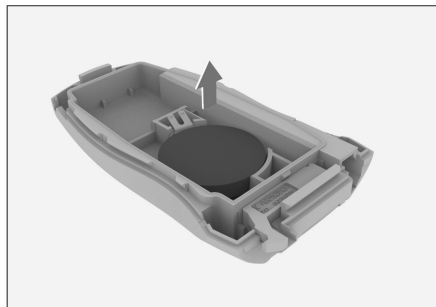

B0B391378D50

安装电池时，正极朝下。

电池型号：CR2032

4. 安装钥匙后盖。

安装完毕后，确认钥匙各按钮是否能够

车辆装备

请注意，本手册包含了该车型系列的所有标准装备、国别装备和特殊装备。因此，本手册中所描述的某些装备或功能可能并未装配在您的车辆上或仅在某些市场提供。具体配置信息，请查阅相关销售资料或咨询您购车时的经销商。

智能进入锁止和解锁

随身携带智能钥匙或手机（获得蓝牙钥匙）时，可以使用智能进入系统锁止和解锁车门。

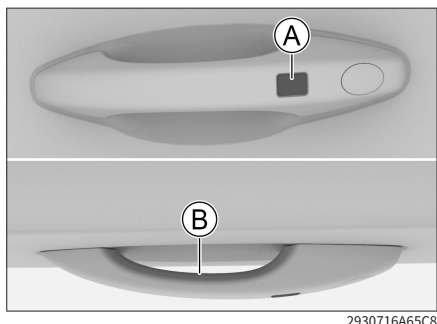

Ⓐ 锁止传感器

Ⓑ 解锁传感器

解锁操作

触摸解锁传感器可解锁所有车门以及后背门。此时，转向灯闪烁 2 次。

i 提示

通过多媒体显示屏【车控车设】→【车外】→【门锁】，可设置解锁模式。

若设置为【主驾解锁】，当触摸驾驶员侧车门解锁传感器时，仅解锁驾驶员车门和后背门。此时，若再次触摸解锁传感器，则解锁所有车门。

锁止操作

触摸锁止传感器可锁止所有车门以及后背门。此时，转向灯闪烁 1 次。

i 提示

锁止车门时，如果转向灯未闪烁，请检查所有车门、后背门以及机舱盖是否完全关闭。

i 提示

使用智能钥匙时

- › 只能操作检测到智能钥匙的车门。
- › 请不要同时进行锁止和解锁操作。
- › 如果戴着手套去操作车门把手，可能无法解锁或锁止车门。
- › 智能进入系统的无线电波较弱，当周围有其他无线电设备或者被障碍物遮挡时，智能钥匙和车辆之间的通信可能受到影响，导致系统无法正常工作。
- › 每次成功锁止或解锁车门后，智能进入系统将停止工作 3 秒。

使用蓝牙钥匙时

- › 欲通过蓝牙钥匙解锁或锁止车门时，需手机在车辆附近并已实现与车辆蓝牙的连接。（▷ 第 16 页）
- › 智能进入系统的无线电波较弱，当周围有其他无线电设备或者被障碍物遮挡，或遇到阴雨天气时，手机和车辆之间的通讯可能受到影响，导致有效距离缩短，甚至无法正常工作。
- › 由于手机品牌不同，蓝牙钥匙有效距离略有不同。
- › 建议在不使用蓝牙钥匙时，关闭手机 APP 或手机蓝牙。
- › 请不要同时进行锁止和解锁操作。

- › 如果戴着手套去操作车门把手，可能无法解锁或锁止车门。
- › 每次成功锁止或解锁车门后，智能进入系统将停止工作 3 秒。

钥匙按钮锁止和解锁

请参见钥匙按钮介绍。（▷ 第 16 页）

中控按钮锁止和解锁



FAC75A46F297

中控按钮位于驾驶员侧车门上。反复按压中控按钮可以锁止或解锁所有车门。

按钮指示灯点亮，表示车门已锁止。

按钮指示灯熄灭，表示车门已解锁。

内扣手解锁

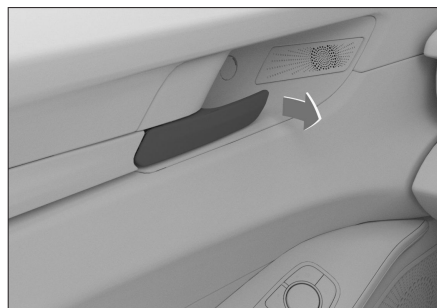

64E3E053DB08

在车门锁止状态下，拉动车门内扣手解锁车门，再拉动一次可打开车门。

i 提示

使用内扣手打开后排车门时，请确保儿童锁为关闭状态，否则无法打开后排车门。

机械钥匙锁止和解锁

1. 拉起驾驶员侧车门把手，从内侧推动护盖，可将其拆下。



13C8240C238F

2. 将机械钥匙插入车门锁孔内，转动钥匙，可以锁止或解锁车门。

关于获得机械钥匙的方法，请参见钥匙电池更换。（▷ 第 17 页）

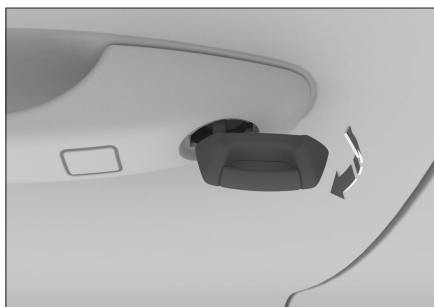

3A2FA273D7A7

! 注意

解锁车门后，必须先拔出机械钥匙，再打开驾驶员侧车门。

紧急情况下锁止



2071210DF831

副驾驶车门和后排车门都配有车门紧急锁止装置。

如图将机械钥匙插入应急锁孔，利用杠杆原理将其中的锁止装置拨至最低位置，然后关闭车门即可锁止车门。

i 提示

当您需要通过此方法才能锁止车门时，说明电动门锁系统已存在故障，请尽快到服务商处进行检修。

后背门

手动后背门

打开

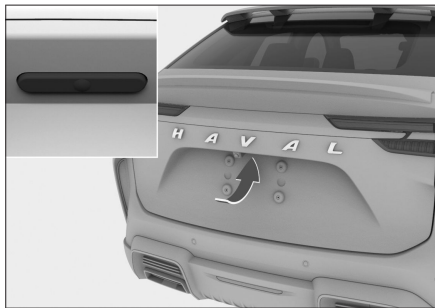

DDB1CBAD6E2

› 随身携带智能钥匙时，按压后背门微动开关的同时向上拉起。

- › 点火开关处于 LOCK 模式时，长按钥匙上的后背门控制按钮，30 秒内按压后背门微动开关的同时向上拉起。
- › 驾驶员侧车门为解锁状态时，按压后背门微动开关的同时向上拉起。

关闭

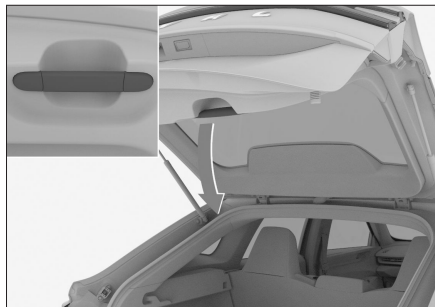

C89F667F5C92

1. 拉动后背门辅助拉手，并在后背门完全关闭前松开辅助拉手。
2. 从车外按压后背门，使其完全关闭。

! 警告

- › 手动关闭后背门时，一定要在车外按压后背门，使其完全关闭。如果利用辅助拉手直接关闭后背门，容易夹伤手部，造成严重人员伤害。
- › 禁止在后背门打开的状态下驾驶车辆。
- › 行李区内禁止载人。
- › 后背门附近有其他人员时，打开或关闭后背门时，应确保不会对其他人员造成伤害。
- › 关闭后背门时，请留意随身携带的包或领带等不要被后背门夹住。
- › 不要让儿童操作后背门，否则可能导致意外伤害。

⚠ 注意

- › 打开后背门时，禁止用力过猛，否则容易损坏后背门。
- › 在强风环境中打开后背门时，一定要小心。在强风作用下，可能会使后背门开度过大，造成后背门变形。
- › 若后背门被冻住或被冰雪覆盖时，不要强行打开后背门，先通过空调制热功能使车内温度上升后再打开后背门。
紧急情况下必须打开后背门时，须浇温水使冰融化，待结冰位置松动后再尝试打开后背门。
- › 不要在后背门支撑杆上安装或粘贴任何饰品。
- › 不要横向用力拉动后背门，否则会导致支撑杆弯曲、变形。

i 提示

- › 环境温度低于 0°C 时，后背门支撑杆可能无法自动支起后背门，遇此情况，可手动上抬后背门将其打开。
- › 不要在后背门上安装沉重的附件，否则可能导致支撑杆无法顺利支起后背门。
- › 后背门支撑杆的伸缩运动需油液辅助润滑，所以支撑杆防尘罩附近可能有油渍，这属于正常情况。

紧急情况下解锁

1. 使用平头螺丝刀撬下位于后背门内侧底部的应急盖板。

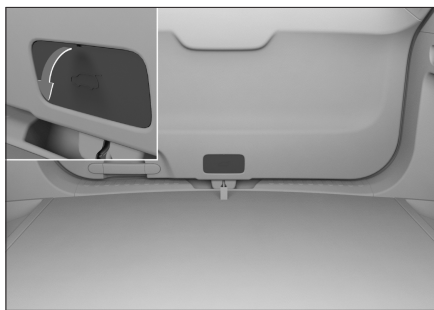

41097E349EF6

i 提示

请用布将螺丝刀头部包裹之后，再进行拆卸。

2. 用平头螺丝刀沿图示方向拨动应急开启装置，即可开启后背门。

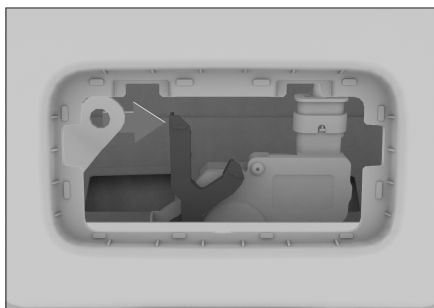

855F5033BE02

i 提示

某些情况下，如果需用手直接拨动应急开启装置，请尽量不要触碰钣金件，以免划伤。

儿童锁

如果车内载有儿童，建议坐在相对安全的后排座椅上，后排车门装配了儿童锁，可以防止儿童意外打开车门。



3AEFE94D475D

按箭头方向推动拨杆可开启儿童锁。反向推动可关闭儿童锁。

警告

只有后排车门装配有儿童锁，如果儿童独自在后排，请同时开启后排两车门上的儿童锁，以免车门意外打开而导致事故发生。

提示

开启儿童锁后，只有从车外拉动车门把手，才能打开车门。

行车闭锁

当车速超过设定值后，所有车门以及后背门自动锁止。

通过多媒体显示屏【车控车设】→【车外】→【门锁】，可设置行车闭锁。

提示

行车前须确认所有车门以及后背门已完全关闭。

自动回防

所有车门以及后背门锁止时，触摸车门把手上的解锁传感器或按压钥匙解锁按钮成功解锁车门后，若在 30 秒内点火开关和所有车

门以及后背门状态未发生变化，则所有车门以及后背门将自动锁止。

碰撞自动解锁

当点火开关处于 ON 模式，系统检测到碰撞时，所有车门自动执行解锁操作。

防误锁

驾驶员侧车门处于锁止状态，在关闭最后一个车门时，所有锁止车门将自动解锁。

车辆装备

请注意，本手册包含了该车型系列的所有标准装备、国别装备和特殊装备。因此，本手册中所描述的某些装备或功能可能并未装配在您的车辆上或仅在某些市场提供。具体配置信息，请查阅相关销售资料或咨询您购车时的经销商。

车窗开关

驾驶员侧车窗开关

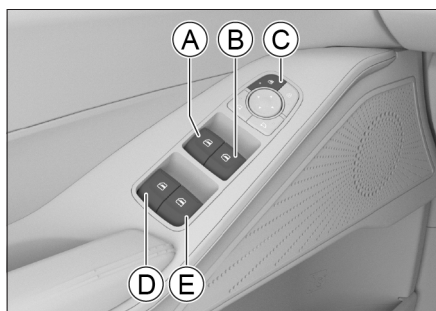

75887624EBOC

- ① 驾驶员侧车窗开关
- ② 副驾驶员侧车窗开关
- ③ 车窗锁止开关
- ④ 后排左侧车窗开关
- ⑤ 后排右侧车窗开关

手动升降

轻微按压或拉起相应的车窗开关并保持住，可控制车窗升降高度。

警告

关闭车窗之前，应确认所有乘员的头和手等部位均已离开车窗。否则，会造成极为严重的伤害。

一键升降

按压车窗开关超过压力点后松开，车窗会自

动完全打开。如欲使其中途停住，拉起此开关即可。

拉起车窗开关超过压力点后松开，车窗会自动完全关闭。如欲使其中途停住，按压此开关即可。

提示

因车型配置不同，部分车型仅驾驶员侧车窗装配此功能。

注意

在低温环境下，车窗玻璃与窗框间可能结冰冻结，导致玻璃无法正常升降，此时请勿强行反复操作，以免损坏升降机构。待车内温度回升，玻璃解冻后方可正常升降。

锁止车窗

按压车窗锁止开关后，将无法使用后排车门上的车窗开关控制相应车窗。

再次按压车窗锁止开关，将恢复后排车窗开关的功能。

警告

当车内载有儿童时，建议使其坐在相对安全的前排座椅上，并开启车窗锁止功能。

乘员侧车窗开关

在乘员车门的扶手上各有一个车窗开关，通过操作此开关可以控制相应车窗打开或关闭。

热保护功能

连续多次反复操作车窗开关后，为保护玻璃升降器电机，可能会触发热保护功能，此时车窗开关将暂时失效。等待电机冷却后，车窗开关可自动恢复正常。

防夹功能

车窗自动关闭过程中，如果感知到窗框与车窗之间有异物，车窗将停止关闭且自动下降一段距离。

i 提示

因车型配置不同，部分车型仅驾驶员侧车窗装配此功能。

⚠ 警告

- 禁止使用身体的任何部位来测试防夹功能。
- 车窗在完全关闭的瞬间，如果有物体被卡住，防夹功能将不能发挥作用。

i 提示

在恶劣条件下，如低温、剧烈颠簸，玻璃上升过程中可能会触发防夹功能，无法顺利闭合，此时请拉起车窗开关至超过压力点进行关闭。

延时功能

将点火开关切换至 LOCK 模式后的数秒内，仍可操作车窗。

i 提示

因车型配置不同，部分车型仅驾驶员侧车窗装配此功能。

便捷关闭

点火开关处于 LOCK 模式，所有车门以及后背门均已关好，长按钥匙上的锁止按钮或车门把手上的锁止传感器，所有车窗自动关闭。

在车窗自动上升过程中，按压钥匙解锁或锁

止按钮可以停止升窗。

i 提示

在车窗自动上升过程中，如果车窗和窗框间有障碍物，会触发防夹功能，必须确认车窗完全关闭后再离开。

初始化

当一键升降功能出现紊乱时，可以通过以下操作恢复：

- 点火开关切换至 ON 模式。
- 拉起具备一键升降功能的车窗开关超过压力点，直至车窗完全关闭，保持约 3 秒钟。
- 再次操作车窗开关，使车窗执行一次一键下降和一键上升。

i 提示

当一键升降功能出现紊乱时，具有一键功能的车窗都需要初始化，并且在每次断开蓄电池并重新上电后也需要初始化。

天窗

车辆装备

请注意，本手册包含了该车型系列的所有标准装备、国别装备和特殊装备。因此，本手册中所描述的某些装备或功能可能并未装配在您的车辆上或仅在某些市场提供。具体配置信息，请查阅相关销售资料或咨询您购车时的经销商。

1

操作

天窗开闭

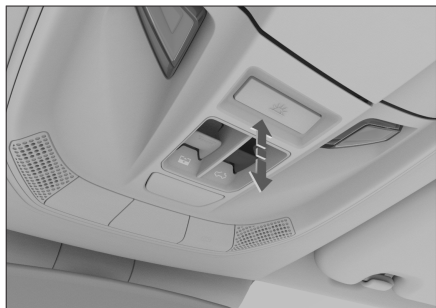

8F381662804D

手动操作

- › 向上长按天窗按钮，天窗倾斜至最大角度后停止；再次长按该按钮，天窗逐渐打开。
- › 向下长按天窗按钮，天窗逐渐关闭。
- › 欲使天窗中途停止，松开按钮即可。

自动操作

- › 向上按压天窗按钮后松开，天窗自动倾斜至最大角度后停止；再次按压该按钮后松开，天窗自动打开至舒适位置；再次按压该按钮后松开，天窗自动完全打开。
- › 向下按压天窗按钮后松开，天窗自动关闭。
- › 欲使天窗中途停止，再次按压按钮即可。

警告

- › 行车中不要将手或头等部位从天窗伸出车外。如果刮蹭到车外物件或遇到紧急制动，容易造成严重人员伤害甚至死亡。
- › 关闭天窗时，注意不要夹到他人的手、头、颈等部位，以免造成严重人员伤害。
- › 不要让儿童操作天窗。

遮阳帘开闭

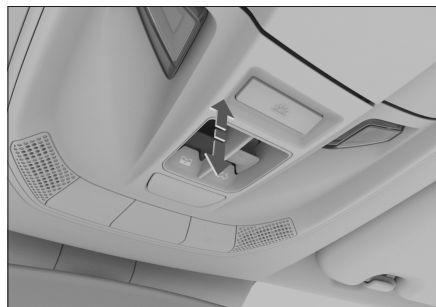

F25C33079349

手动操作

- › 向上长按遮阳帘按钮，遮阳帘逐渐打开。
- › 向下长按遮阳帘按钮，遮阳帘逐渐关闭。
- › 欲使遮阳帘中途停止，松开按钮即可。

自动操作

- › 向上按压遮阳帘按钮后松开，遮阳帘自动打开。
- › 向下按压遮阳帘按钮后松开，遮阳帘自动关闭。
- › 欲使遮阳帘中途停止，再次按压按钮即可。

警告

- › 关闭遮阳帘时，注意不要夹到他人的手、头、颈等部位，以免造成严重人员伤害。

› 不要让儿童操作遮阳帘。

⚠ 注意

请勿用力挤压天窗遮阳帘，以免遮阳帘脱落或损坏。

长时间停放车辆时，建议将天窗遮阳帘关闭，以防长时间曝晒使车内温度升高而损伤内饰。

联动功能

遮阳帘处于关闭位置时，在打开天窗的过程中，系统会根据天窗的开度自动调整遮阳帘的打开程度。

防夹功能

如果天窗或遮阳帘在自动关闭过程中遇到障碍物，天窗或遮阳帘会停止并将返回一段距离。

⚠ 警告

- › 禁止尝试利用身体的任何部位来测试防夹功能。
- › 天窗和遮阳帘在完全关闭的瞬间，如果有物体被卡住，防夹功能将不能发挥作用。

延时功能

将点火开关切换至 LOCK 模式后的数秒内，仍可操作天窗和遮阳帘。

便捷关闭

点火开关处于 LOCK 模式，且所有车门及后背门均已关闭，长按钥匙上的锁止按钮或车门把手上的锁止传感器，天窗自动关闭。

自动关闭功能

- › 点火开关处于 LOCK 模式，如果雨量光线

传感器感应到雨雪等情况，天窗将自动关闭。

i 提示

如果雨势过小，天窗可能不会自动关闭，必须确认天窗完全关闭后再离开。

- › 行车中，当车速超过 120 公里/小时，天窗将自动关闭。

初始化

若系统出现紊乱时，可以通过以下操作恢复：

1. 将天窗和遮阳帘完全关闭，然后向下长按天窗按钮，直到天窗和遮阳帘窜动一下后松手。
2. 在 5 秒钟内再次向下长按天窗按钮并保持，天窗和遮阳帘完成从打开到完全关闭的运动后松开按钮，初始化完成。

若天窗在关闭过程中出现反弹时，可以通过以下操作强制初始化：

1. 天窗出现反弹时，立即向下长按天窗按钮，反弹结束后继续保持向下长按天窗按钮，直至天窗完全关闭且窜动一下后松手。
2. 在 5 秒钟内再次向下长按天窗按钮，直至天窗完成从打开到完全关闭的运动后松开，天窗初始化完成。

若遮阳帘在关闭过程中出现反弹时，可以通过以下操作强制初始化：

1. 先完全关闭天窗。
2. 再次关闭遮阳帘，出现反弹后立即向下长按遮阳帘按钮，反弹结束后继续保持向下长按遮阳帘按钮，直到遮阳帘完全关闭且窜动一下后松手。

3. 在 5 秒钟内再次向下长按遮阳帘按钮，直至遮阳帘完成从打开到完全关闭的运动后松开，遮阳帘初始化完成。

1

操作

车辆装备

请注意，本手册包含了该车型系列的所有标准装备、国别装备和特殊装备。因此，本手册中所描述的某些装备或功能可能并未装配在您的车辆上或仅在某些市场提供。具体配置信息，请查阅相关销售资料或咨询您购车时的经销商。

打开

1. 拉动位于仪表板下方的机舱盖扣手，机舱盖将轻轻弹起。

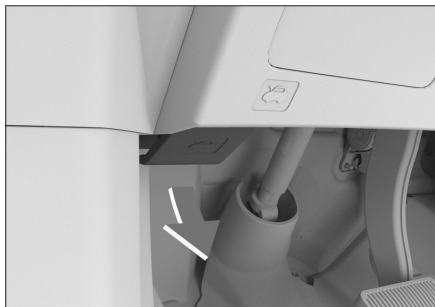

E4BA9F62D17F

2. 略微抬起机舱盖，将手伸进缝隙中沿箭头方向拨动扣手，即可打开机舱盖。

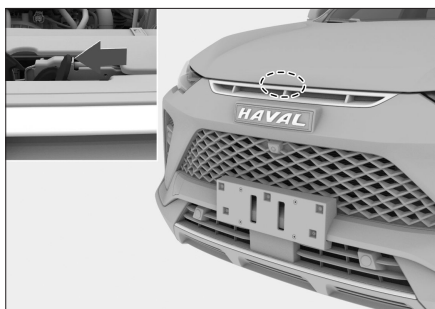

DC982CF87753

3. 将支撑杆从卡槽中取出，然后将前端插入机舱盖的凹槽中，以固定打开的机舱盖。



A79C8D86C008

i 提示

车辆在驱动系统就绪的情况下（组合仪表中READY指示灯点亮），机舱盖打开，发动机会自动停机并禁止启动，若动力电池电量较低，车辆会自动下电并禁止切换至READY状态。

关闭

1. 将机舱盖向上略微抬起。
2. 自凹槽内取下支撑杆，将其放回原位。
3. 在距机舱盖锁约 30 厘米的高度处，松开机舱盖，任其自由下落。
4. 确认机舱盖已完全锁止。

! 警告

行车前须确保机舱盖已关闭并牢固锁止。否则，行驶过程中可能意外打开，从而引发事故。

! 注意

关闭机舱盖前，请检查有无任何杂物遗落在机舱内。

车辆装备

请注意，本手册包含了该车型系列的所有标准装备、国别装备和特殊装备。因此，本手册中所描述的某些装备或功能可能并未装配在您的车辆上或仅在某些市场提供。具体配置信息，请查阅相关销售资料或咨询您购车时的经销商。

燃油加注

1. 驾驶员侧车门解锁时，按压油箱门靠近车辆尾部的一端，油箱门会轻轻弹开。
2. 逆时针旋转油箱盖可将其打开，将油箱盖的拉线固定在油箱门上，避免弄脏车身。

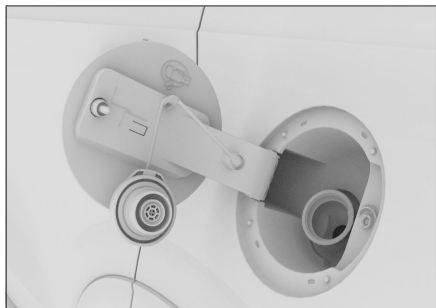

9E025F6D2927

警告

- › 拧松油箱盖时，如果听到“啾”的声音，请不要继续打开油箱盖，在声音消失后，再慢慢打开。

炎热天气下，高压燃油可能因为内部压力过大，从油箱口喷出，导致人身伤害。

- › 加油时，需要注意的事项：

发动机必须熄火。

禁止烟火靠近车辆。

禁止接打电话。

遵守加油站公示的其他注意事项。

注意

- › 燃油不要加注太满，加至第一次跳枪为止。否则燃油极易进入碳罐，从而降低碳罐的使用寿命。
- › 在加油时不要让燃油溅到车身上，否则可能会腐蚀漆面。
- › 必须加注指定型号的燃油。

3. 加油完成后，将油箱盖装回原位并顺时针旋转，直至听到“咔嗒”声，说明油箱盖已安装到位。

提示

油箱盖须安装到位，否则可能导致发动机故障警告灯点亮。

4. 关闭油箱门。

注意

禁止暴力操作油箱门，以防锁止机构变形及断裂，导致无法开启或关闭油箱门。

燃油信息

项目	数据
燃油规格	92号及以上无铅汽油
油箱容量 [升] (参考值)	61±1.8

车辆装备

请注意，本手册包含了该车型系列的所有标准装备、国别装备和特殊装备。因此，本手册中所描述的某些装备或功能可能并未装配在您的车辆上或仅在某些市场提供。具体配置信息，请查阅相关销售资料或咨询您购车时的经销商。

前排座椅

手动座椅

警告

- › 驾驶过程中，禁止调节座椅。
- › 行车前，请将座椅调节到便于正确驾驶的位置。否则，不仅容易出现错误操作，甚至有可能导致意外事故，且不能有效发挥座椅安全带、安全气囊、头枕等装备的安全效能。
- › 不要将座椅靠背过度倾斜，以免碰撞时身体从腰部安全带滑出。只有在您坐直、靠好座椅靠背时，座椅安全带才能提供最大限度的保护。

座椅前后调节

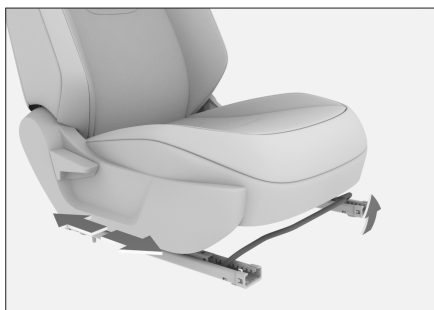

2B6643C909FB

拉起座椅位置调节杆，前后滑动座椅至所需位置，松开调节杆。

提示

座椅调节完毕后，需确认其已锁定牢固。

靠背倾角调节



E002F71AC89F

身体紧贴靠背，拉起座椅靠背倾角调节手柄，身体后仰使靠背调到所需角度，松开调节手柄。

注意

请将靠背倾角调节手柄完全抬起后再调节靠背。否则，可能导致座椅机械故障。

电动座椅

警告

- › 驾驶过程中，禁止调节座椅。
- › 行车前，请将座椅调节到便于正确驾驶的位置。否则，不仅容易出现错误操作，甚至有可能导致意外事故，且不能有效发挥座椅安全带、安全气囊、头枕等装备的安全效能。
- › 不要将座椅靠背过度倾斜，以免碰撞时身体从腰部安全带滑出。只有在您坐直、靠好座椅靠背时，座椅安全带才能提供最大限度的保护。

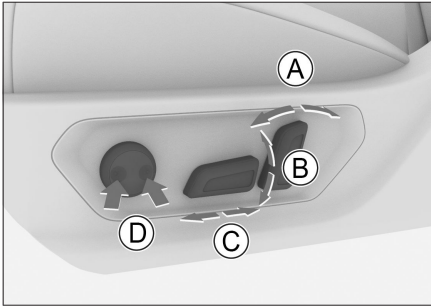

6E20FD0080D4

- ① 靠背倾角调节
向前/后拨动此控制按钮，可调节座椅靠背倾角。
- ② 座椅高度调节
向上/下拨动此控制按钮后端，可调节座椅高度。
- ③ 座椅前后调节
向前/后拨动此控制按钮，前后调节座椅位置。
- ④ 腰部支撑调节
按压按钮前部或后部，可增强或减弱腰部支撑。

i 提示

部分功能仅适用于驾驶员座椅。

座椅设置

点火开关处于 ON 模式时，通过多媒体显示屏【车控车设】→【车内】→【主驾座椅】，可以进入座椅设置界面。

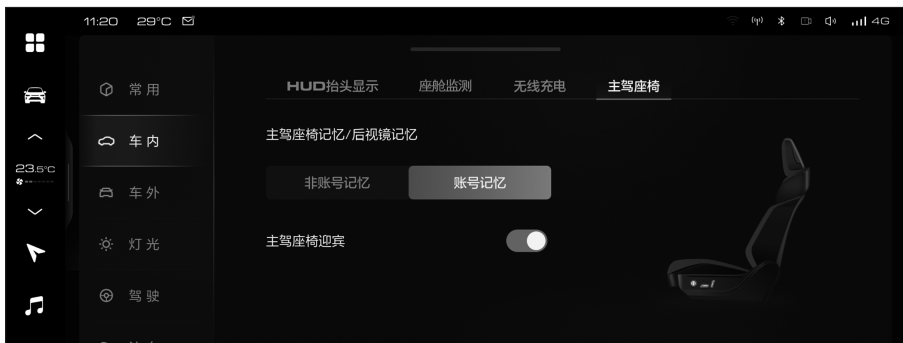

7E6E8316C829

主驾座椅记忆

- › 账号记忆：开启此功能后，驾驶员座椅位置会自动记忆在当前登录的个人账号中。登录个人账号后，驾驶员座椅将自动调整至上次使用的位置。
- › 非账号记忆：开启此功能后，可将驾驶员座椅位置手动存储到记忆按钮中。长时间触摸记忆按钮，可以存储驾驶员座椅的当前位置，同时提示座椅位置保存成功。触摸记忆按钮，可以调用该按钮已存储的驾驶员座椅位置。

主驾座椅迎宾

开启此功能后，每次将点火开关从 ON 模式切换至 LOCK 模式，驾驶员座椅会自动后退一段距离，以便驾驶员离开车辆。再次将点火开关换至 ON 模式时，驾驶员座椅将恢复至后退之前的位置。

i 提示

- › 驾驶员座椅自动后退或返回原来位置的过程中，若操作座椅调节开关，座椅将执行调节开关的指令。
- › 驾驶员座椅自动后退一段距离后，若对座椅进行了任何调节，座椅迎宾功能将不会返回至原来的位置。

座椅加热

1 操作



964178E7BF2F

点火开关处于 ON 模式时，在空调设置界面触摸底部的座椅图标，进入座椅调节功能栏，可设置相应座椅的加热功能。

警告

在使用座椅加热功能时，以下乘员须格外小心：

- › 婴幼儿、儿童、老人、病人或残疾人。
- › 皮肤敏感的人。
- › 疲劳过度的人。
- › 因饮酒或服药而昏昏欲睡的人。

注意

- › 禁止对座椅及其电气系统进行任何改装。否则，可能影响座椅加热器的功能和寿命。
- › 为避免座椅过热，使用座椅加热功能时，不要在座椅上铺毯子、垫子等隔热物品。
- › 为防止蓄电池亏电，禁止在未启动车辆的状态下长时间使用座椅加热功能。
- › 发生以下情况时，座椅加热器可能已损坏，须经过检查后方可使用：
 - 座椅上有大量的水时；
 - 座椅被锋利物品（别针或小刀等）划破时；
 - 座椅散发出异味时。

后排座椅

后排扶手

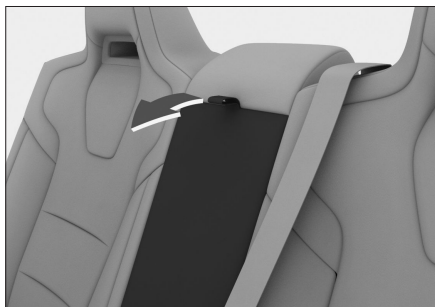

2EE1D0B0AF9C

向外拉动拉绳，可将后排扶手放倒，为后排乘员提供肘部支撑，使手臂更舒适。

后排座椅调节

靠背折叠

后排座椅靠背折叠后，可获得更多存储空间。可分开折叠靠背的左侧或右侧部分。

i 提示

- › 折叠前，请将头枕调整至合适位置，以免与座垫或前排座椅干涉。
- › 将安全带放回原位，以免在折叠靠背时受干扰。



A05CE0BFDE86

Ⓐ 靠背锁止指示器

Ⓑ 解锁扣手

靠背解锁后，指示器为弹出状态；靠背锁定时，指示器为收回状态。

拉起靠背顶部解锁扣手，可将解锁后的靠背向前折叠。

⚠ 注意

- › 在折叠座椅靠背之前，应将所有的物品从座椅上移开。
- › 当靠背处于折叠状态时，请勿在上面放置重物。

⚠ 警告

- › 禁止在车辆行驶过程中调节或折叠座椅。
- › 禁止任何人坐在折叠的座椅靠背上或行李区内。
- › 禁止让儿童进入行李区。

靠背恢复

1. 调整座椅安全带，以免靠背恢复时被卡在座椅下。
2. 向上拉起靠背，将其恢复至使用位置。前后轻轻摇动座椅靠背，确保靠背锁定到位。

后视镜

车辆装备

请注意，本手册包含了该车型系列的所有标准装备、国别装备和特殊装备。因此，本手册中所描述的某些装备或功能可能并未装配在您的车辆上或仅在某些市场提供。具体配置信息，请查阅相关销售资料或咨询您购车时的经销商。

内后视镜

手动防眩目内后视镜

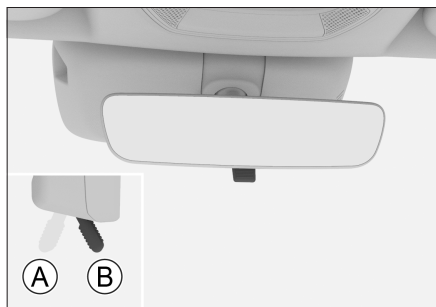

- Ⓐ 正常位置
- Ⓑ 防眩目位置

向车辆后方拨动手柄，可切换至防眩目位置。该位置可减弱后方车辆前照灯的反光。

自动防眩目内后视镜

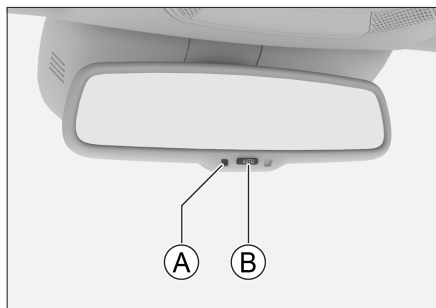

- Ⓐ 指示灯
- Ⓑ 开关

点火开关切换至 ON 模式，自动防眩目功能默认为开启状态。按压开关，可以开启或关闭自动防眩目。

指示灯点亮，表示自动防眩目功能开启，内后视镜将根据后方车辆前照灯灯光强度，自动减弱反光。

外后视镜

镜面调节

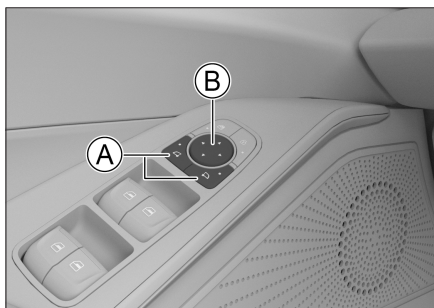

- Ⓐ 外后视镜选择按钮
- Ⓑ 镜面调节按钮

1. 按压外后视镜选择按钮，可选择左侧或右侧外后视镜。按钮指示灯点亮，表示进入选中状态。
2. 按压镜面调节按钮的前、后、左、右位置，可以对左侧或右侧外后视镜的镜面角度进行调节。
3. 调节结束后，再次按压外后视镜选择按钮，按钮指示灯熄灭，退出选中状态。

⚠ 警告

驾驶时，禁止调节后视镜。否则可能因操控失误造成事故，导致严重伤亡。

外后视镜折叠

手动折叠



2B09FA2E6600

沿箭头方向扳动外后视镜的外侧，可将其折叠。

在行驶前必须将外后视镜复位至使用位置。

电动折叠



A3C1ECA0D4C4

同时按下 2 个外后视镜选择按钮，外后视镜将自动折叠。再次按压，外后视镜将自动展开。

自动折叠和展开

通过多媒体【车控车设】→【车外】→【后视镜】，将外后视镜设置为锁车自动折叠。当您锁止和解锁车门时，外后视镜将自动折叠和展开。

警告

- › 驾驶前必须将后视镜展开并进行适当调节。
- › 后视镜移动时，不要夹住手指，以免受伤或损坏后视镜。

外后视镜除霜功能

装备外后视镜除霜功能的车辆，外后视镜除霜功能将随空调系统的后除霜功能同时开启或关闭。此功能开启后，可以逐步缓解外后视镜结霜或起雾的情况。

外后视镜除霜功能工作一段时间后自动关闭。

警告

外后视镜除霜功能开启后，禁止触摸镜面，以免烫伤。

外后视镜设置

通过多媒体显示屏可对外后视镜进行设置。

点火开关切换至 ON 模式，通过多媒体【车控车设】→【车外】→【后视镜】，可进入外后视镜设置界面。

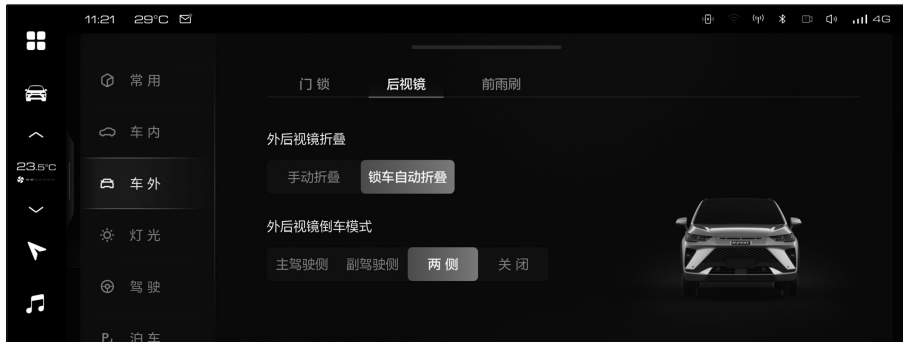

CC6559EBEA41

外后视镜折叠

手动折叠：锁止车门时，外后视镜不会自动折叠。

锁车自动折叠：锁止车门时，外后视镜将自动折叠；解锁车门时，将自动展开。

外后视镜倒车模式

挂入 R 挡，外后视镜倒车模式可自动将外后视镜调节至已存储的适合倒车的位置；退出 R 挡，外后视镜自动恢复至倒车前的位置。

触摸屏幕上的按钮，可开启或关闭相应外后视镜的倒车模式。按钮点亮，表示功能开启。

储存外后视镜倒车位置

1. 根据需要，开启主驾驶和/或副驾驶侧的后视镜照地功能。
2. 挂入 R 挡，调节外后视镜的镜面角度，使其更适合倒车时的视野。调节完毕后退出 R 挡，即可完成存储。

外后视镜记忆

通过多媒体显示屏【车控车设】→【车内】→【主驾座椅】，可设置外后视镜记忆。



7E6E8316C829

- › 账号记忆：开启此功能后，外后视镜位置会自动记忆在当前登录的个人账号中。登录个人账号后，将自动调整至上次使用的位置。
- › 非账号记忆：开启此功能后，可将外后视镜位置手动存储到记忆按钮中。
长时间触摸记忆按钮，可以存储外后视镜的当前位置。
触摸记忆按钮，可以调用该按钮已存储的外后视镜位置。

i 提示

在记忆外后视镜位置时，会同时记忆驾驶员座椅位置。

方向盘

车辆装备

请注意，本手册包含了该车型系列的所有标准装备、国别装备和特殊装备。因此，本手册中所描述的某些装备或功能可能并未装配在您的车辆上或仅在某些市场提供。具体配置信息，请查阅相关销售资料或咨询您购车时的经销商。

1

操作

方向盘调节

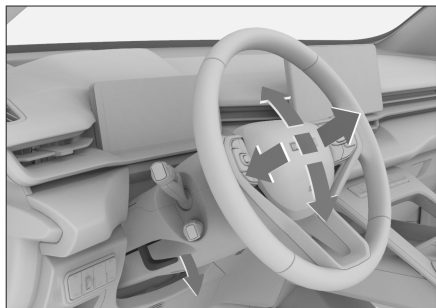

D5B7D25D3E7D

1. 释放方向盘下方的调节杆。
2. 调节方向盘使其对准您的前胸，并确保您能够看见组合仪表盘上所有的仪表和指示灯。
3. 调节完毕后，收起调节杆以锁定方向盘。

警告

- › 行车中，禁止调节方向盘。否则，可能会因操控失误引发事故，造成严重伤亡。
- › 调节方向盘后，须确保方向盘锁定牢固。否则，可能会因方向盘突然移动引发事故，造成严重伤亡。

喇叭

按压方向盘上的喇叭标记或其周边部位，喇叭鸣响。

车辆装备

请注意，本手册包含了该车型系列的所有标准装备、国别装备和特殊装备。因此，本手册中所描述的某些装备或功能可能并未装配在您的车辆上或仅在某些市场提供。具体配置信息，请查阅相关销售资料或咨询您购车时的经销商。

车顶护栏

若欲在车顶护栏上安装行李架，请认真阅读行李架附带的安装说明。

i 提示

安装行李架或使用行李架载物时，需遵守当地交通法规的相关要求。

车顶护栏承载能力

车顶护栏最大承载重量为 50 千克；急减速时，车顶护栏的最大承载重量为 35 千克。

i 提示

车顶护栏的承载重量包括辅助承载的横梁等附件。

! 警告

- › 车顶行李架上的物品必须固定牢靠，否则有发生事故的风险。
- › 在车顶行李架上装载物品将使车辆重心升高。避免高速行驶、突然起步、急转弯、紧急制动或突兀的操控，否则可能会由于对车辆的不正确操作而导致车辆失控或翻车，导致严重伤亡。
- › 在车顶行李架上运输沉重或面积较大的物品时，车辆的行驶性能会因重心偏移及迎风面积增大而改变，有发生事故的风险。

因此，必须根据当时的具体情况调整您的驾驶方式和车速。

- › 在侧向风中应低速行驶。由于车辆轮廓及其高重心的特点，使其对侧向阵风更敏感，降低车速将使车辆更易控制。
- › 越野驾驶或在凹凸不平的地带驾驶时，请勿超速、颠簸、急转弯、撞击物体等。这可能引起车辆失控或翻车，从而导致严重伤害甚至死亡，也会对车辆的悬架和底盘造成严重损坏。
- › 请勿横穿陡坡，最好直上或直下行驶。与向前或向后翻滚相比，车辆更易侧翻。
- › 只能在天窗关闭的情况下使用车顶行李架。否则，车顶行李架或装载物可能会对乘员造成伤害。

灯光控制

车辆装备

请注意，本手册包含了该车型系列的所有标准装备、国别装备和特殊装备。因此，本手册中所描述的某些装备或功能可能并未装配在您的车辆上或仅在某些市场提供。具体配置信息，请查阅相关销售资料或咨询您购车时的经销商。

灯光设置

通过多媒体显示屏【车设车控】→【灯光】，可以进行灯光设置。



BB2CAF20116A

- › 主动迎宾：开启此功能后，当点火开关处于 LOCK 模式且灯光总开关处于 AUTO 挡位时，从车外解锁车门（机械钥匙解锁车门除外），车外灯将点亮一段时间。
- › 节电延时：可以设置节电功能的延时生效时间。
点火开关切换至 LOCK 模式后，若点火开关和门锁状态在设定的时间范围内未发生变化，将自动开启节电功能，以达到节省电量的目的。
- › 顶灯延时：可以设置车内灯因门控功能点亮时，所有车门关闭后，车内灯的延时熄灭时间。
- › 照我回家：可以设置跟随回家功能触发后，位置灯和近光灯的持续点亮时间。
- › 寻车模式提醒：可以设置触发寻车功能时的车辆提示状态。

1

操作

灯光控制组合开关

灯光总开关

i 提示

在您锁车并离开车辆前，请将灯光总开关旋至 OFF 或 AUTO 位置，以减少车辆用电，避免因蓄电池亏电而影响您正常使用车辆。

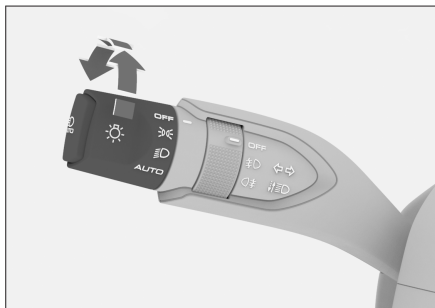

DOF97216C02B

- 将灯光总开关旋至 小灯位置，开启位置灯和牌照灯。

A 注意

行车中，请勿将位置灯代替近光灯使用。否则，有发生事故的风险。

因为位置灯的亮度不足以照亮车辆前方的道路或让其他车辆、行人看到本车。所以，在天色昏暗或能见度不佳时请开启近光灯。

- 将灯光总开关旋至 近光灯位置，开启近光灯，同时位置灯和牌照灯保持开启。
- 将灯光总开关旋至 AUTO 位置，小灯和近光灯将根据周围环境的亮度自动开启或关闭。

A 注意

- 白天由于浓雾而影响视野时，车灯可能不会自动亮起，请手动开灯。

- 自动灯光控制只能对驾驶起到辅助作用。在任何时候，驾驶员都应该对车辆的照明负责。

- 将灯光总开关旋至 OFF 位置，关闭所有车灯。

雾灯开关



D9AA17A1B508

- 小灯（位置灯、牌照灯等）处于点亮状态时，将雾灯开关旋至 前雾灯位置，开启前雾灯。
- 近光灯或前雾灯处于点亮状态时，反复将雾灯开关旋至 后雾灯位置，可以开启或关闭后雾灯。松手后，旋钮自动回位。

转向和变道信号

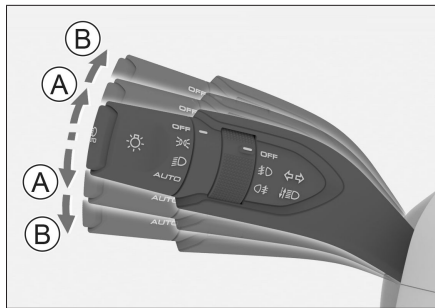

B6DD20687049

- (A)** 变道信号
- (B)** 转向信号
- 变道信号：向上或向下轻微拨动灯光控制

组合开关，松手后组合开关自动回位且相应的转向灯闪烁3次。

- 转向信号：向上或向下拨动灯光控制组合开关，松手后组合开关不自动回位，此时相应的转向灯持续闪烁。

远近光手动切换

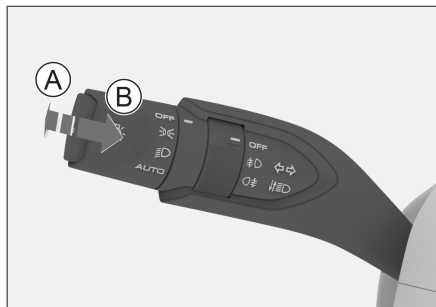

565CC4E49B7F

① 远光灯开启

② 远光灯闪烁

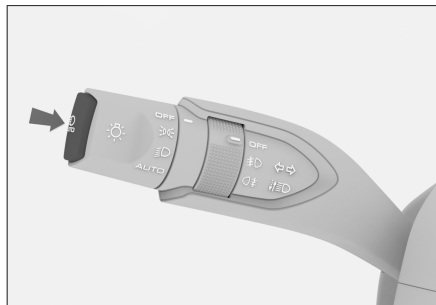

- 近光灯处于点亮状态时，沿远离方向盘方向按压灯光控制组合开关，可以开启或关闭远光灯；松手后，组合开关自动回位。
- 沿方向盘方向拉起灯光控制组合开关，远光灯点亮；松手后，组合开关自动回位，远光灯熄灭。反复操作，可实现远光灯闪烁。

远近光自动切换



07B558A834B1

远近光自动切换功能可根据当前车速及周围环境亮度自动切换远近光灯。

近光灯处于点亮状态且未开启远光灯时，按压  远近光自动切换开关，可以开启或关闭远近光自动切换功能。功能开启后，组合仪表上的  远近光自动切换指示灯点亮且显示为绿色。

警告

远近光自动切换功能只是一种辅助功能。在交通状况或天气条件需要时，驾驶员应根据光线和视野情况手动切换远近光灯。如遇以下情况，必须进行手动干预：

- 不利于行车的天气条件，如大雾或雨雪天气等。
- 急转弯或在坡路上行驶时。
- 在交叉路口或无法完全看到对面来车时，如对面来车的灯光被防撞栏遮挡或在高速公路上行行驶时。
- 在照明状况较差且建筑物多的区域行驶时。
- 当道路附近有对自身照明差的交通参与者时，如行人或非机动车辆等。
- 当道路附近有高反光物体时，如交通标志等。
- 当前风窗玻璃上的雨量光线传感器附近有脏污、结霜或被标贴覆盖时。

危险警告灯



ECB9F1387ECT

如果车辆出现故障或遭遇交通事故等状况，为提醒其他车辆请开启危险警告灯。

按压开关，可以开启或关闭危险警告灯。

昼间行车灯

为了使其他驾驶员更清楚地看到您的车辆，启动车辆后，昼间行车灯自动点亮。

触发以下条件时，昼间行车灯将熄灭：

- › 前照灯点亮时。
- › 左侧或右侧转向灯开启时，同侧的昼间行车灯将熄灭。

警告

昼间行车灯并非是为夜间驾驶设计的。

跟随回家功能

点火开关处于 LOCK 模式，且灯光总开关位于自动灯光位置，若当前光线强度达到近光灯开启条件，在车外成功锁止车门（机械钥匙锁止车门除外）后，位置灯和近光灯将自动点亮一段时间，以保证您能够在黑暗环境中离开车辆。

前雾灯辅助照明

此功能可实现车辆在转弯时相应一侧的前雾

灯自动点亮，在倒车时所有前雾灯自动点亮，以便更好地照亮周围环境。

开启前雾灯辅助照明需同时满足以下条件：

- › 车辆以低于 35 公里/小时的车速行驶。
- › 已开启近光灯。
- › 已开启转向灯或方向盘转角大于 60°。
- › 未开启前雾灯。

紧急制动报警

车辆行驶速度超过 50 公里/小时，此时如果您紧急制动车辆，那么转向灯将闪烁。

灯光高度调节



A286C0815C0C

可根据乘客数量及车辆的载荷情况调节前照灯光束高度。

- › 向上转动旋钮：调高前照灯光束高度。
- › 向下转动旋钮：调低前照灯光束高度。

车内灯



阅读灯

注意

未启动车辆时，请不要长时间使用车内灯光照明。否则，可能导致蓄电池亏电。



62BFEC4C6806



- › 按压  阅读灯总开关，可以开启或关闭阅读灯。
- › 按压  门控开关，可以开启或关闭门控功能。

开启门控功能后，阅读灯将根据车门状态自动开启或关闭。

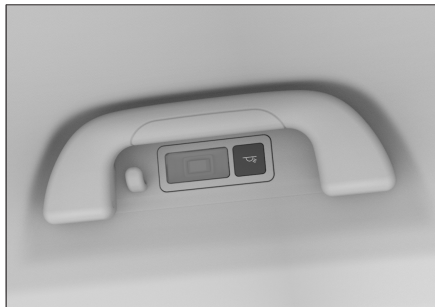
侧顶灯



272173CA18CF

按压  左侧顶灯开关或  右侧顶灯开关，可以开启或关闭相应的顶灯。

开启门控功能后，顶灯将根据车门状态自动开启或关闭。

行李区照明灯

后背门开启或关闭时，行李区照明灯自动开启或关闭。

车辆装备

请注意，本手册包含了该车型系列的所有标准装备、国别装备和特殊装备。因此，本手册中所描述的某些装备或功能可能并未装配在您的车辆上或仅在某些市场提供。具体配置信息，请查阅相关销售资料或咨询您购车时的经销商。

前雨刮

前雨刮挡位

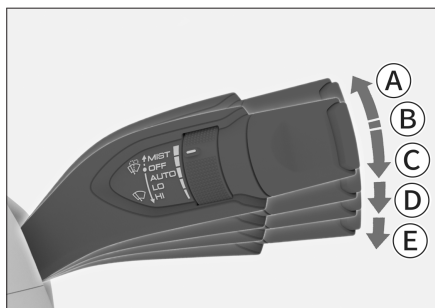

35F31A000F99

Ⓐ 前雨刮点动操作 (MIST)

向上拨动雨刮控制组合开关至 MIST 位置，松开后自动回位，前雨刮刮刷 1 次。

Ⓑ 前雨刮关闭 (OFF)

Ⓒ 自动刮刷 (AUTO)

Ⓓ 低速刮刷 (LO)

Ⓔ 高速刮刷 (HI)

⚠ 注意

- 如果风窗玻璃表面较脏或粘有异物（积雪、树胶等），需先进行清洁并去除异物，否则可能会损坏雨刮片或雨刮内部结构。
- 在寒冷季节使用雨刮前，请务必检查雨刮片是否被冻结在风窗玻璃上。如果雨刮片

已被冻结在风窗玻璃上，请在解冻后使用，否则可能会损坏雨刮片和雨刮电机。

- 因积雪等原因导致雨刮中途停止运转时，请关闭雨刮并尽快将车辆停放在安全地点，然后清除积雪等杂物，以便雨刮能够正常工作。
- 请勿在机舱盖开启的状态下使用前雨刮。否则，可能会损坏前雨刮或机舱盖。

自动刮刷频率调节



20A90096558F

旋转调节旋钮可以改变雨量光线传感器对雨量的敏感度，从而改变前雨刮在自动刮刷挡位时的刮刷频率。

⚠ 警告

- 雨量光线传感器并不能充分识别每次降水并激活前雨刮。如果风窗玻璃上的雨水影响了视线，则应在需要时及时手动调节前雨刮挡位或刮刷频率。
- 自动前雨刮处于 AUTO 挡位时，如果从车外碰触到内后视镜附近的风窗玻璃或风窗玻璃受到振动，则前雨刮可能会意外运转。小心不要让前雨刮夹住您的手指等部位。
- 在洗车或无前雨刮使用需求时，请不要使自动前雨刮处于 AUTO 挡位。否则，前雨

刮可能会意外运转。

▲ 注意

- › 如果内后视镜附近的风窗玻璃表面较脏或粘有异物（积雪、树胶等），需先进行清洁并去除异物，否则可能会影响自动雨刮正常工作。
- › 由于雪花的形状不同，有时即使雪花接触到雨量光线传感器，传感器也不能正常感知，致使前雨刮不能正常工作。而雪花融化后，有可能造成前雨刮自动刮刷。

洗涤功能

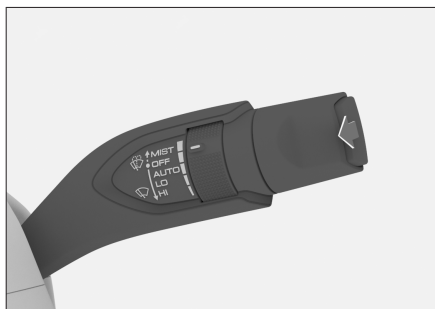

DE17145CA295

沿方向盘方向拉起雨刮控制组合开关并保持住，前雨刮将使用洗涤液刮刷前风窗玻璃。松手后，组合开关自动回位。

通过多媒体显示屏【车控车设】→【车外】→【前雨刮】，可设置雨刮刮刷时机。

▲ 注意

- › 避免长时间持续使用洗涤器。否则，可能会损坏洗涤电机。
为保护洗涤电机，洗涤器持续工作一段时间后可能会自动关闭。
- › 请经常检查洗涤液罐的液面并及时添加。
在寒冷的季节，应添加合适的洗涤液，以

确保洗涤液不会结冰。否则，不但会失去洗涤功能，还会冻坏相关部件。

- › 请勿在风窗玻璃上使用可以产生镀层的产品（例如：镀晶或镀膜类的洗涤液、玻璃镀膜等），否则可能会导致雨刮刮刷时跳动异响。
- › 请勿使雨刮片接触油性清洗剂类的产品，否则会发生化学反应，导致雨刮片严重变形。

冬季模式

在寒冷的冬季，为避免雨刮冻住，雨刮会进入冬季模式。进入冬季模式后，即使雨刮控制器满足自动刮刷条件，雨刮也不会刮刷。

当车辆外部温度高于 0 °C 或车速高于 5 公里/小时时，雨刮退出冬季模式。

i 提示

冬季模式在一个上电周期中只触发一次。



车辆装备

请注意，本手册包含了该车型系列的所有标准装备、国别装备和特殊装备。因此，本手册中所描述的某些装备或功能可能并未装配在您的车辆上或仅在某些市场提供。具体配置信息，请查阅相关销售资料或咨询您购车时的经销商。

空调控制面板



0321E5C568CE

- › 按压 ON/OFF 按钮，可以开启或关闭空调系统。
- › 按压 A/C 按钮，可以开启或关闭制冷模式。按钮上指示灯点亮表示制冷模式已开启，可以降低车内温度及湿度。
- › 按压  前除霜按钮，可以开启或关闭前除霜功能。相应的指示灯点亮，表示已开启前除霜功能，此时可以逐步缓解前风窗玻璃和侧门玻璃结霜或起雾现象。
- › 按压  后除霜按钮，可以开启或关闭后除霜功能。相应的指示灯点亮，表示已开启后除霜功能，此时可以逐步缓解后风窗玻璃的结霜现象。

后除霜功能开启一段时间后将自动关闭，相应的指示灯熄灭。

警告

后除霜功能开启后，后风窗玻璃会变热，禁止触碰，小心烫伤。

注意

车辆未启动时，请不要长时间使用后除霜功能，以免导致蓄电池亏电。

空调设置界面

i 提示





因车型配置不同，空调设置界面可能会略有差异。

1

操作







7821D56ABD6C

- › 触摸多媒体显示屏左侧的  升温或  降温按钮，可以调节温度。
触摸  升温或  降温按钮之间的数值，可以调出空调设置界面。
- › 触摸屏幕中的 ON 或 OFF 按钮，可以开启或关闭空调系统。
- › 触摸 AUTO 按钮，可以开启自动模式，空调系统将自动调节出风模式和风量，以达到设定温度。



i 提示

如果空调系统自动调节的出风模式和风量无法满足您的使用需求，可自行手动调节，此时将退出自动模式，指示灯熄灭。

- › 触摸 A/C 按钮，可以开启或关闭制冷模式。相应的指示灯点亮，表示已开启制冷模式，此时可以降低车内温度及湿度。
- › 触摸  吹面模式按钮、 吹面吹脚模式按钮、 吹脚模式按钮或  吹脚除霜模式按钮，可以选择对应的吹风模式。
- › 触摸或滑动空调设置界面两侧的温度显示区域，可以调节温度。
- › 触摸【同步温度】按钮，可以开启或关闭分区域控制模式。
 - ⇌ 同步指示灯点亮，表示已关闭分区控制模式。此时，副驾驶侧空调温度与驾驶员侧空调温度保持一致，且调节驾驶员侧空调温度时，副驾驶侧空调温度会同步调节。
 - ⊕ 断开指示灯点亮，表示已开启分区控制模式。此时，调节驾驶员侧空调温度时，副驾驶侧空调温度不受影响。

提示

调节副驾驶侧温度时，空调系统将自动开启分区域控制模式。





- › 触摸  前除霜按钮，可以开启或关闭前除霜功能。相应的指示灯点亮，表示已开启前除霜功能，此时可以逐步缓解前风窗玻璃和侧门玻璃结霜或起雾现象。
- › 触摸  后除霜按钮，可以开启或关闭后除霜功能。相应的指示灯点亮，表示已开启后除霜功能，此时可以逐步缓解后风窗玻璃的结霜现象。
后除霜功能开启一段时间后将自动关闭，相应的指示灯熄灭。

警告

后除霜功能开启后，后风窗玻璃会变热，禁止触碰，小心烫伤。

注意

车辆未启动时，请不要长时间使用后除霜功能，以免导致蓄电池亏电。

- › 触摸  风量按钮，可以调节出风口风量。
- › 触摸  内循环按钮或  外循环按钮，可以使空调系统在内循环模式和外循环模式之间进行切换。
 -  内循环指示灯点亮，表示已开启内循环模式。
 -  外循环指示灯点亮，表示已开启外循环模式。此时，可将车外的空气导入车内。

提示

- › 一般情况下，都应使用外循环模式。特别是在压缩机关闭的情况下，使用内循环模式易导致车窗起雾。
- › 如果在隧道内、堵车、车外空气污浊或者想快速制冷、制热时，应使用内循环模式。
- › 触摸  更多空调设置按钮，可以调出空调舒适设置界面。

空调舒适设置界面

在空调设置界面，触摸  更多设置按钮，弹出空调舒适设置界面。



A5BAF826029E

在空调舒适设置界面，可进行以下设置：

- › 开启或关闭空气质量自动控制（AQS）功能。开启此功能后，空调系统会自动检测空气质量，自动切换内外循环模式。
- › 开启或关闭离子净化功能。开启此功能后，空调系统产生的离子随空气在车内流通，可有效净化空气，提高舒适性。

i 提示

- › 开启离子净化模式后，请勿关闭吹面出风口。否则，离子将不能进入车内，无法达到净化空气的效果。
- › 请定期检查并更换空调滤芯，以保持车内空气净化的最佳效果。
- › 开启或关闭自动除雾功能。功能开启后，空调处于 AUTO 模式时，系统自动调节空调逐步缓解前风窗起雾。
- › 设置空调系统在 AUTO 模式时的舒适性效果：

经济：相比于标准模式，空调系统的制冷或制热效果偏柔和，且风量较小。

标准：空调系统按照用户设定的温度自动控制出风温度和风量。

强劲：相比于标准模式，空调系统的制冷或制热效果更强烈，且风量较大。

空调控制

制冷/制热

启动车辆后：

1. 选择 AUTO 模式，相应指示灯点亮。此时，压缩机将根据温度和环境不同，自动开启或关闭。
2. 将温度设置到希望的温度，空调系统将自动调节出风模式和风量，达到设定温度。
3. 选择内循环模式可以加快制冷或制热，有利于提高车辆的经济性和舒适性。

i 提示

当车辆在烈日下长时间暴晒后，车内温度会很高。此时若需要驾驶车辆，建议先打开所有车窗进行通风，然后再开启空调制冷模式。待车内热气散去后，再关闭所有车窗。

前除霜/前除雾

启动车辆后：

1. 选择前除霜模式，相应指示灯点亮。
2. 您可以根据需要调节风量、温度、开启或关闭压缩机以及切换内外循环模式。

i 提示

如果车内空气污浊或车内起雾，建议切换为外循环模式。

⚠ 注意

- › 定期检查散热器以及空调冷凝器。请用低压水枪或软毛刷清除积塞在其前表面的树叶、昆虫及尘土。否则，这些物体会阻碍气流，从而降低制冷效果。
- › 定期开启空调可以保持压缩机及密封件的良好润滑并防止泄露。因此，即使在不需

要使用空调的寒冷季节，也需要至少每周开启一次空调，每次至少 10 分钟。

- › 如果空调系统的制冷效果有所减弱，请到服务商处进行检修。
- › 直接向大气中排放制冷剂对环境有害，制冷剂应由经过培训和认证的技术人员使用适当的容器回收。

i 提示

关于空调异味

› 异味来源

空调需要进行内外空气交换，长期使用后容易聚集污物，长时间会发霉，导致异味产生。

空调滤芯长时间使用后，会积聚水汽、灰尘等，产生异味。

› 建议措施

外界空气清新时，建议采用外循环模式，使车内空气保持流通。

建议先关闭空调制冷模式（A/C），让空调继续运行约 3~5 分钟后再关闭空调系统，以使空调系统干燥，防止霉菌滋生。

当感觉到异味很重时，建议到服务商处进行检查，必要时清洁或者更换空调滤芯。

智能座舱清洁功能

智能座舱清洁功能可以使您在进入车辆前，通过手机 APP 远程清洁驾驶室内的空气。

智能座舱清洁功能开启一段时间后将自动关闭；打开车门，智能座舱清洁功能自动关闭。

i 提示

使用智能座舱清洁功能时，需确保满足以下

条件:

- › 车内 SIM 卡网络信号畅通。
- › 点火开关处于 LOCK 模式，且所有车门均已关好。
- › 蓄电池电量满足功能开启条件。
蓄电池电量不足时，可能导致此功能无法使用或异常结束。

⚠ 注意

- › 为避免蓄电池亏电，启动车辆前请勿频繁使用此功能。
- › 请勿在车辆外部环境非常恶劣时使用此功能。

出风口

前排出风口

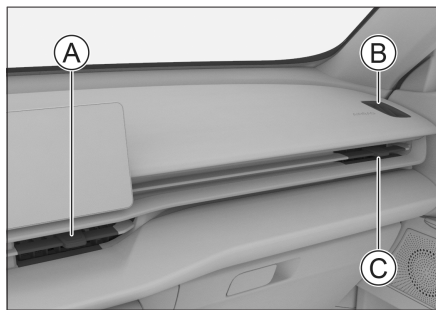

8883A1CE0D46

- Ⓐ 中央出风口
- Ⓑ 侧除霜出风口
- Ⓒ 侧出风口

拨动出风口中部的拨片，可以调节气流方向。

沿 向左关闭或 向右关闭标识所示的方向拨动拨片至极限位置，可以关闭出风口。

后排出风口



E2A227E42A4A

拨动出风口中部的拨片，可以调节气流方向。

沿 向左关闭或 向右关闭标识所示的方向拨动拨片至极限位置，可以关闭出风口。

车辆装备

请注意，本手册包含了该车型系列的所有标准装备、国别装备和特殊装备。因此，本手册中所描述的某些装备或功能可能并未装配在您的车辆上或仅在某些市场提供。具体配置信息，请查阅相关销售资料或咨询您购车时的经销商。

使用方法

通过多媒体显示屏【车控车设】→【车内】→【无线充电】，可以开启或关闭手机无线充电功能。

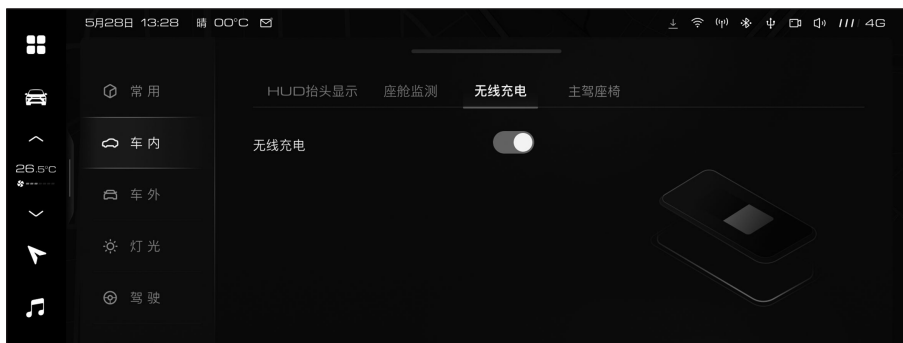

3A1D5603DFDC

开启手机无线充电功能后，确保车门已关好，将点火开关切换至 ON 模式或启动车辆，即可对放置在充电区域的手机充电。

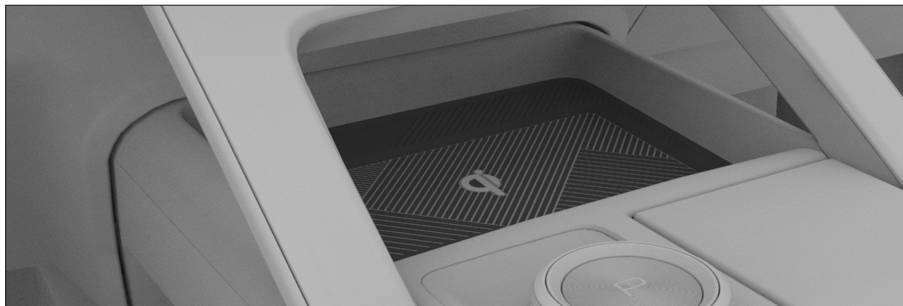

F7ADDFE0E6A

i 提示

为达到更好的充电效果，需确保手机充电线圈所在面朝下。

i 提示

此功能并不适用于所有手机，仅适用于通过“Qi”官方标准认证且可以正常放入充电区域的手机。

- › 每次只能对一部手机进行充电。
- › 在颠簸路面，可能会出现间歇性的停止和恢复无线充电的情况。若手机偏离充电区域并停止充电，需将手机移回到可充电区域。
- › 充电时，无线充电设备和手机将变热，属于正常现象。
温度过高时，系统会停止充电，待温度降低后会继续充电。
- › 如果手机出现故障，也可能造成无法充电。可使用其他符合要求的手机进行无线充电检测，确认是否为手机出现故障。
- › 若手机安装有不支持无线充电功能的护盖或附件，应先将其取下，否则无法正常充电。
- › 为防止蓄电池亏电，未启动车辆时，请勿长时间使用无线充电功能。

警告

- › 为安全起见，禁止驾驶员在行车中进行充电相关的操作。
- › 请不要在充电区域放置硬币、钥匙、芯片卡等金属物品。否则，可能因金属物品被加热而导致无法正常充电或引起安全事故。
若在充电过程中发现充电区域有金属异物，为避免烫伤手指，请不要立即用手移除。应立即关闭无线充电功能，并等待几分钟后再移除异物。
- › 若需要将充电区域做为储物盒使用，请关闭无线充电功能。

注意

- › 请勿在充电区域倾洒任何液体，以免液体通过橡胶垫空隙进入无线充电系统，导致系统故障。
- › 请勿改装无线充电系统，以免损坏车辆或发生事故。

提示

该通信设备符合 NBTC 的标准或技术要求。

车辆装备

请注意，本手册包含了该车型系列的所有标准装备、国别装备和特殊装备。因此，本手册中所描述的某些装备或功能可能并未装配在您的车辆上或仅在某些市场提供。具体配置信息，请查阅相关销售资料或咨询您购车时的经销商。

遮阳板

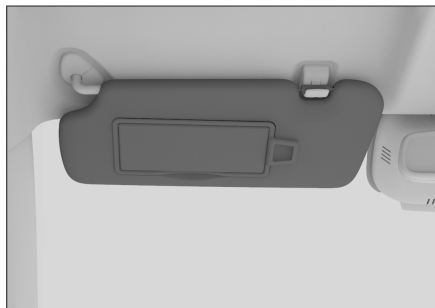

920E62AAC549

欲遮蔽前方阳光时，翻下遮阳板即可。



1971B9BA3A27

欲遮蔽侧面阳光时，翻下遮阳板，脱开挂钩并转至侧面。

梳妆镜

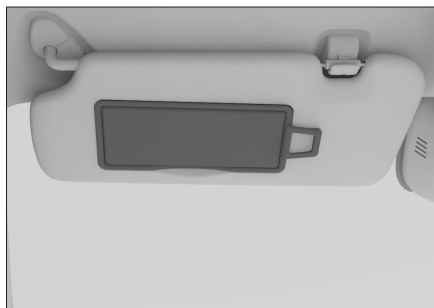

2D879B3636C3

遮阳板内侧装有梳妆镜，打开盖子即可使用。

不使用梳妆镜时，请关闭梳妆镜盖。

储物装置

储物箱



D2E597221A8F

拉动储物箱上的扣手并向下翻转，即可打开储物箱。

向上翻转储物箱直至锁止到位，即可关闭储物箱。

警告

驾驶时应确保储物箱处于关闭状态。否则，在发生事故或紧急制动时，储物箱内的物品可能会飞出，导致人员受伤。

储物盒

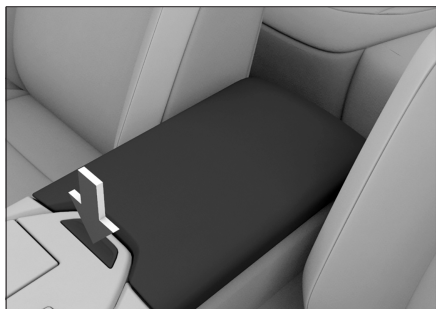

A11AB168A798

按压储物盒开关，储物盒将打开一定角度，向上翻转即可打开储物盒。

眼镜盒

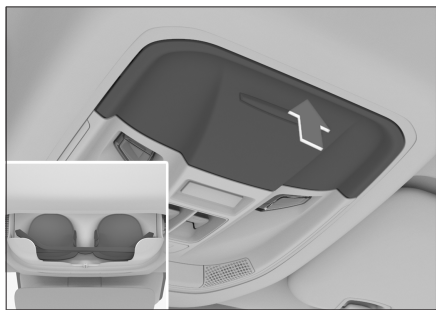

02E02E3D9CF9

按压眼镜盒，即可打开。

放置眼镜时，需先将两个镜腿正常折叠，镜片朝前、镜腿朝上放置。否则，在打开眼镜盒时，眼镜可能会掉落。

警告

驾驶时应确保眼镜盒已关闭。

提示

某些大号的太阳镜可能无法放进眼镜盒内。

前排杯座

1. 按压前排杯座盖板，杯座盖板将轻轻打开。

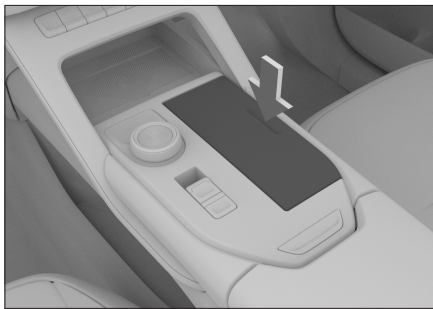

FB6EC73D17DE

2. 向上拨动弹性元件开关，弹性元件将轻轻打开，此时可使用杯座。

欲关闭弹性元件时，向下按压直至锁定到位即可。



DF9BA17DE91A

注意

- › 不得将过小或稳定性差的饮料罐置于杯座中，否则可能倾倒。
- › 请确保饮料罐的盖子已盖好，以免里面的液体溅出。

后排杯座



将后排座椅扶手放倒至最低位置即可使用。

⚠ 注意

- › 不得将过小或稳定性差的饮料罐置于杯座中，否则可能倾倒。
- › 请确保饮料罐的盖子已盖好，以免里面的液体溅出。

瓶座

前排车门内侧各有一个瓶座，只可放置已密封好的瓶类容器。

⚠ 警告

不要将除瓶子以外的任何物品放入瓶座中。否则，在发生事故或紧急制动时，物品可能会从瓶座内甩出并导致人员受伤。

⚠ 注意

请确保瓶子的盖子已盖好，以免里面的液体溅出。

遮物帘

可使用遮物帘来遮挡行李以保护隐私及避免阳光直射。

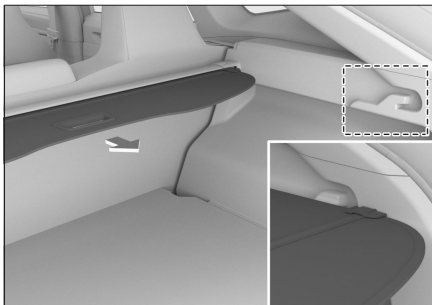

使用时，拉出帘布并将其挂到两侧的固定槽内即可。

⚠ 警告

- › 不要在遮物帘上放置任何物品。否则，可能会损坏遮物帘。
- › 不要让儿童爬上遮物帘。否则，可能导致遮物帘损坏，甚至儿童伤亡。

拆装方法

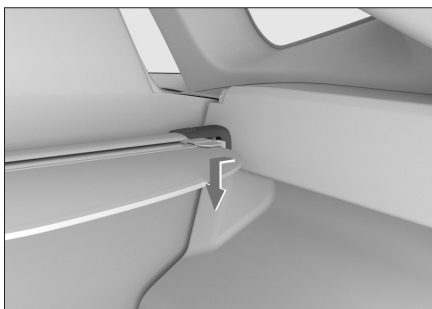

可将遮物帘拆下，以获得更大的储物空间。按压遮物帘一端，使其脱离固定槽即可拆下。

⚠ 注意

拆卸遮物帘时，请注意不要划伤或损坏周边部件。

安装方法与拆卸方法相反。

⚠ 警告

安装遮物帘时，请确保遮物帘安装牢固。否则，可能在紧急制动或发生碰撞事故时导致人员受伤。

电源插座

USB 电源插座

位于副仪表盘右侧镂空处



8D250F9C0BFD

在点火开关处于 ON 模式情况下，使用时开盖即可。

此电源可为手机、平板电脑等用电设备充电。

位于后排空调出风口下



806BDDAC2047

在点火开关处于 ON 模式情况下，使用时开盖即可。

此电源可为手机、平板电脑等用电设备充

电。

备用电源

位于副仪表盘右侧镂空处



0E60AF45F0BE

在点火开关处于 ON 模式情况下，使用时开盖即可。

此电源可为额定功率小于或等于 120 瓦（10 安）的附件提供 12 伏的直流电源。

位于行李区左饰板上

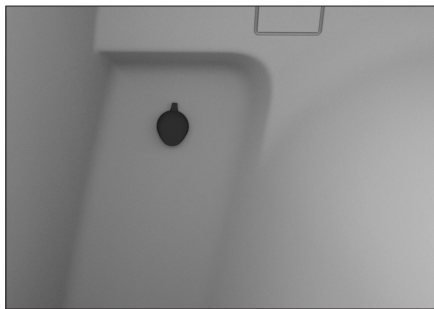

8CD758994B47

在点火开关处于 ON 模式情况下，使用时开盖即可。

此电源可为额定功率小于或等于 120 瓦（10 安）的附件提供 12 伏的直流电源。

行车记录仪电源



73D3F11BEA63

位于内后视镜附近。

在点火开关处于 ON 模式时可以使用此电源。

i 提示

因车型配置不同，行车记录仪取电口可能装配在内视镜的右侧，请以实车为准。

此电源专为额定功率小于或等于 10 瓦的行车记录仪提供 5 伏的直流电源。

⚠ 警告

为了行车安全，安装行车记录仪时，注意接线一定不要遮挡视线，以防发生危险。

⚠ 警告

易燃性气体及发热装置须远离电源插座。

⚠ 注意

- › 不要让饮料等液体或异物进入电源插座，否则容易引发短路等故障。若电源插座有护盖，请不使用时将护盖盖好。
- › 如果使用超过额定功率的附件，可能烧断车辆保险丝。
- › 不要将精密设备、强感性设备或其他重要

设备连接到此电源插座。

- › 不要在潮湿、高温的环境下使用此电源。
- › 禁止与其他任何电源并联或串联使用。
- › 使用时如发现异常（异常高温、发烟、异味等），请立即停止使用并到服务商处进行检修。
- › 禁止擅自改装或维修此电源系统。
- › 外接线束时注意做好防水、密封。



2

驾驶

行车规范	64	不停车电子收费系统	121
恶劣环境驾驶建议	68	陡坡缓降系统	123
磨合期驾驶建议	72	行驶辅助系统	124
混合动力车辆	73	排放控制系统	126
点火开关	78	抬头显示系统	128
车辆启动与关闭	79	虚拟仪表	129
驻车制动	81	仪表指示灯	132
换挡操作	83	电源管理系统	137
驾驶模式	86		
拖车/洗车模式	87		
单踏板模式	88		
涉水模式	90		
转向助力模式	91		
胎压监测系统	92		
疲劳驾驶提醒系统	93		
泊车辅助系统	94		
行车记录仪	98		
座舱监测系统	103		
智能驾驶辅助系统	105		
巡航控制系统	115		
巡航辅助系统	117		

车辆装备

请注意，本手册包含了该车型系列的所有标准装备、国别装备和特殊装备。因此，本手册中所描述的某些装备或功能可能并未装配在您的车辆上或仅在某些市场提供。具体配置信息，请查阅相关销售资料或咨询您购车时的经销商。

行车前

清除杂物

行车前请彻底清除车身上的积雪、落叶等。

检查车况

行车前请检查轮胎、油液、灯光、车身外观等日常检查项目，以保证您能安全愉快的驾驶。

如果您认为您的车辆需要修理，请及时联系客服商。

确认车门和机舱盖状态

行车前，要确认所有车门都处于关闭状态。若车门没有关好，在行车过程中车门容易突然打开，造成意外事故。

行车前，如果打开过机舱盖，则应确认机舱盖是否处于锁定状态。如果机舱盖未锁好，在行车过程中机舱盖可能突然打开，造成意外事故。

车内物品摆放

仪表板上

禁止在仪表板上放置物品，如果在仪表板上放置物品，不仅会阻碍驾驶员视野，还会影响起步和安全行车，造成意外事故。

驾驶员脚部

禁止在驾驶员脚部放置任何物品。放置在驾驶员脚部的物品容易夹在踏板下，可能导致

驾驶员对车辆失去控制，从而引发意外事故。

如果您需要铺设脚垫，请使用适合本车的脚垫，如果脚垫形状不当、铺设位置不当或双层铺设，会影响踏板的踩踏操作，可能会导致车辆无法启动、换挡困难、无法换挡以及其他意外事故。

座椅下面

禁止在座椅下面放置任何物品。放置在座椅下面的物品会影响到座椅位置调节或无法锁定座椅，容易造成意外事故。

座椅靠背

座椅靠背与人体后背之间，请不要放置靠垫等物品。否则，不仅影响采取正确的驾驶姿势，而且发生车辆碰撞时，座椅安全带及头枕也不能充分发挥安全效能，甚至会发生危及生命的重大伤害。

车窗玻璃上

禁止在车窗玻璃上贴附真空吸盘等饰品。真空吸盘会起到透镜作用，容易引发车辆火灾。

行车中

禁止超速行驶

驾驶车辆不得超过限速标志、标线标明的速度。

禁止超载行驶

超载行驶是很危险的。

驾驶车辆不得超过额定的载客人数和载物重量，不得在行李区或货箱内载人。

禁止疲劳驾驶车辆

疲劳驾驶非常危险，疲劳的状态下，驾驶员的判断力、视力及注意力都会大幅度下降，

容易造成严重事故。

禁止关闭车辆

如果在行车中关闭车辆，制动助力装置和动力转向系统将不起作用，导致制动效能变差，容易造成意外事故。

禁止长时间保持方向盘处于打满状态

方向盘长时间打满，可能会造成助力转向系统效能降低，严重时会造成系统损坏。

施加制动

行车中，禁止持续踩下制动踏板或施加驻车制动。否则，容易导致制动衬块过早磨损，或制动器过热，从而影响制动效能，容易引发意外事故。

制动器发出警告音

盘式制动器在制动块磨损至需要更换时，发出警告音。

如果制动时听到震鸣声，请勿继续行驶。否则，制动盘将会受到严重磨损，并损坏制动部件、影响制动效能，从而造成意外事故。

轮胎爆胎

禁止在爆胎状态下继续行车。在爆胎状态下继续行车将非常危险，易引发意外事故。另外，还会损坏轮胎、车轮、悬架和车身，此时请立即更换轮胎。

出现以下情况时，需确认轮胎是否爆胎或破裂。

- ▷ 方向盘抖动时。
- ▷ 车辆异常震动时。
- ▷ 车辆异常倾斜时。

行车中爆胎或轮胎破裂时，请握紧方向盘，轻踩制动踏板减速。紧急制动或急打方向盘，都容易使车辆失控。

车身下方、轮胎、车轮受到强烈撞击

当车身下方、轮胎、车轮受到强烈撞击时，请立即在安全地点停车并进行检查。检查制动液和燃油是否泄漏，悬架部件、轮胎、车轮、驱动系统部件等是否变形或损坏。发现有泄漏或损伤情况时，如果继续行车，则容易造成意外事故。

下坡时

禁止关闭车辆或空挡滑行

下坡时如果关闭车辆，制动助力装置和动力转向系统将不起作用，从而导致制动效能变差，方向盘操控感变沉，容易造成意外事故。

在带有高度差的路面上行驶

在沿着路肩或带有高度差的路面停车时，请确保轮胎不被路肩或其他障碍物挤压变形。

当车辆必须驶过路肩、减速带或类似障碍物时，应尽量沿障碍物垂直角度减速慢行。否则，可能会导致轮胎（特别是轮胎侧壁）损坏。

在以下路况下行车时，容易损坏保险杠，请减速并谨慎行驶。

- ▷ 停车场出入口等带台阶的路段。
- ▷ 立体停车场急转弯等陡坡路段。
- ▷ 凹凸路面及有车辙的路段。
- ▷ 坑洼路段。
- ▷ 从平坦路段驶入坡道，或从坡道驶入平坦路段时。
- ▷ 在带有减速带的路面上或沿着路肩停车时。

在潮湿、积雪、结冰等易滑路面上行驶

在易滑路面上紧急制动、急加速、急打方向盘时，轮胎很容易侧滑，造成车辆失控，从而引发意外事故。

升挡、降挡时，发动机转速明显变化，容易使车辆侧滑，从而引发意外事故。

寒冷天气里，在桥面及背阴等易结冰的地方行车时，应减速慢行。

在积水路面上行驶

在积水路面应小心行驶。

在积水路面上行驶，容易引起电气部件短路，损坏电气元件，引起重大的车辆事故。

在积水路面行驶时，制动衬块被淋湿，会减弱制动效能，容易造成意外事故。请反复轻踩制动踏板以加热制动器，直到确认其已恢复正常状态。

乘车注意事项

禁止在车内走动

乘车时，禁止离开座位或在车内走动。否则，车辆紧急制动时，身体、头部等容易受到碰撞，导致严重受伤。

禁止将手或头等部位伸出车窗或天窗

如果将手或头等部位伸出车外，在车辆紧急制动或关闭车窗等时，容易碰到窗框上，导致严重受伤甚至死亡。

禁止将儿童抱坐在膝盖上

乘车时，即使您自己系好了安全带，也不要将婴儿或儿童抱在手中或怀中，并且不要用安全带的任何部分围住婴儿或儿童，否则将会在碰撞或紧急制动时导致婴儿或儿童受到严重或致命的伤害。

禁止儿童操作车门、车窗及天窗

儿童操作车门、车窗及天窗时，容易夹伤手、头、颈等部位，造成严重人员伤害。

如果在行车中打开车门，容易将儿童甩出车外，造成严重人员伤害，甚至死亡。

请使用儿童锁和车窗锁止开关，以避免儿童因错误操作而发生事故。

停放车辆

禁止在易燃物周围停放车辆

不要在有大量草或纸屑等易燃物的道路上行车或停车。

当车辆后方存有木材、胶合板时，请保持停车距离，如果距离过近，容易酿成火灾。

禁止在通风不好的场所长时间运转发动机

在车库等通风不好的场所禁止长时间运转发动机，否则容易使尾气聚集，从而导致一氧化碳中毒，造成严重人员伤害甚至死亡。

经济驾驶

有预见的行驶

与前方行驶的车辆保持适当距离，避免不必要的加速和制动。稳定的车速可提高续航里程。

避免不必要的负重

车辆负重和超载行驶，会增大能量消耗。行车前，请将车辆中不必要的物品取出。

定期检查轮胎气压

轮胎气压过小会增大滚动阻力，这样会增大能源消耗同时加剧轮胎的磨损。

定期维护保养

定期对车辆进行保养，可以保证您的车辆有

较长的使用寿命和最佳的经济性。

关闭暂时不需要的电气部件

不需要使用空调、座椅加热装置、后窗玻璃加热装置等功能时，请将其关闭，以减少能量消耗。

关闭车窗和天窗

打开车窗或天窗会增加风阻，因此在不需要时请将其关闭，以减少能量消耗。

利用惯性带挡滑行

在驶近红灯或在下坡路行驶时应该松开加速踏板，让车辆利用惯性带挡滑行。

恶劣环境驾驶建议

车辆装备

请注意，本手册包含了该车型系列的所有标准装备、国别装备和特殊装备。因此，本手册中所描述的某些装备或功能可能并未装配在您的车辆上或仅在某些市场提供。具体配置信息，请查阅相关销售资料或咨询您购车时的经销商。

雾天驾驶

开启雾灯

在雾中行车时，应打开雾灯。

按喇叭，警告行人和车辆

听到其他车辆的喇叭声时，也应立刻按喇叭回应，示意本车的位置。

低速行驶，注意安全

雾天驾驶时，应尽量低速行驶，与前车保持足够的安全车距。

请勿在行车中擦除玻璃上的雾气

由于驾驶室的内外温差较大，风窗玻璃的内侧表面常常会蒙上一层薄薄的雾气，影响驾驶员的视线。此时，使用空调除霜功能或将车窗打开一条缝隙，使内外空气温度保持一致，可避免风窗玻璃内侧表面凝结雾气。

如果想擦除风窗玻璃上的雾气，请停车后再擦拭，请勿在行车过程中擦除玻璃上的雾气。

雨天驾驶

易滑路面谨慎驾驶

雨天行驶时，经常会出现视野差、风窗玻璃结雾、路面打滑等情况，请谨慎驾驶。

在湿滑路面上进行紧急制动、加速、急打方向盘时，轮胎容易打滑，难以控制车辆，容

易发生意外事故。

雨天行驶时，轮胎与地面之间容易形成水膜，此时轮胎容易失去抓地力，请减速驾驶。

警告

尽量避免在大雨、暴雨天气下行驶。

涉水驾驶

涉水时的注意事项

› 涉水行驶前，确认路面积水深度，如遇积水较多或水深不明情况时，车辆需绕行，禁止强行通过。

当水深超过车轮一半高度时，禁止驶入。

› 分析路况，不要让车辆进入未知区域，这些区域可能存在隐性障碍，如沟渠、检查井等。

› 当涉水行驶时，保持低速（车速不得超过10公里/小时），且不要停车，也不要转换档位。

› 车辆通过路口时，避免前方车辆推起的水浪盖过前格栅。

› 如在涉水过程中意外关闭车辆时，不要试图再次启动车辆，否则会严重损坏车辆。请尽快联系拖车将车辆拖至干燥的地方。

涉水后的检查及保养

车辆安全驶过水面后，立即进行以下操作：

› 连续轻踩制动踏板几次并检查所有的制动功能是否完好。

› 检查喇叭。

› 检查车辆所有照明。

› 请尽快到服务商处进行常规检查。因为车辆在涉水行驶过程中，水可能会进入传动

系统零部件内部稀释润滑脂，并可能造成系统故障。

⚠ 注意

- › 涉水行驶仅适用于紧急情况，不能作为常规行驶的一部分。
- › 涉水行驶可能损坏发动机和电气部件。

炎热季节驾驶

炎热季节气温高，不利于车辆正常运行和驾驶员身体健康。为保证行车安全，驾驶员应注意以下事项：

防止发动机过热

炎热季节气温高，发动机容易过热。因此，应加强对发动机冷却系统的检查、保养，及时清除散热器芯片间嵌入的杂物。

防止爆胎

车辆轮胎内的气压会随着温度的升高而升高，炎热季节气温高，更容易发生爆胎事故。

如果车辆在行驶过程中发生爆胎，应紧握方向盘，轻踩制动踏板减速，避免紧急制动或急打方向盘。否则，易使车辆失控。

防止中暑

炎热节日日照强、气温高，易发生中暑。应保持驾驶室内通风良好，禁止疲劳驾驶。

⚠ 警告

禁止将无人看管的儿童锁在车内。

- › 如果在炎热季节将儿童单独留在车内，很容易造成中暑或脱水，导致人员伤害甚至死亡。
- › 如果将儿童单独留在车内，万一玩弄火

柴、打火机等物品，很容易酿成车辆火灾事故。

⚠ 注意

禁止将打火机、喷雾罐、碳酸饮料罐、眼镜等放在车内。

- › 由于车内温度很高，如果打火机、喷雾罐中气体泄漏或罐体破裂，容易酿成车辆火灾事故。
- › 如果碳酸饮料罐破裂，饮料接触到电气部件时，很容易引起短路现象。
- › 由于车内温度很高，容易使树脂镜片或眼镜变形，造成龟裂。

寒冷季节驾驶

雪地轮胎

在寒冷季节温度较低时，由于标准轮胎的特殊特性（轮胎宽度、橡胶成分及花纹类型等），轮胎弹性降低，进而削弱牵引力和制动力，并伴随胎噪增大问题，严重时甚至会导致标准轮胎产生裂纹及异常磨损等永久性损坏。在寒冷季节温度低于 7°C 时，建议使用雪地轮胎。雪地轮胎可大大改善车辆的操纵稳定性，还可提高车辆的制动响应性，缩短制动距离。

i 提示

带有 M+S 标记的全天候轮胎，虽然有较好的寒冷季节性能，但通常情况下仍不能达到雪地轮胎的性能，冰雪或结冰路面行驶时，仍需更换雪地轮胎。

⚠ 警告

雪地轮胎虽可改善汽车的冬季行驶性能，但切勿冒险行驶，仍须谨慎！

- 务必根据能见度、天气状况、道路和交通状况调整车速和驾驶方式。
- 行驶时，切勿超过所装雪地轮胎上标明的车速和载荷等级限制。

⚠ 注意

雪地轮胎的花纹磨损严重时，将在很大程度上丧失其在寒冷季节的适用性。如果雪地轮胎已经老化，那么即使轮胎花纹磨损不明显，也会在很大程度上丧失其在寒冷季节的适用性。雪地轮胎的具体更换标准，请向经销商进行咨询。

雪地轮胎使用须知：

- 必须遵守所在国的相关法规。
- 必须四个车轮同时安装雪地轮胎。
- 必须使用与标准轮胎尺寸相同的雪地轮胎。
- 必须使用型号、尺寸（滚动周长）及花纹类型相同的雪地轮胎。
- 雪地轮胎仅可在寒冷季节使用。
- 请务必遵守雪地轮胎所允许的各种最高限制要求（如最高车速、最大载荷等），否则可能导致轮胎损坏，引发交通事故。
- 不能颠倒轮胎的旋转方向。

轮胎防滑链

轮胎防滑链的使用取决于不同国家或地区的现行标准，安装轮胎防滑链必须遵守当地的法规。

轮胎防滑链只能安装在驱动轮上，不要单轮使用。安装时，请遵守轮胎防滑链制造商提供的说明并尽量紧固。

⚠ 注意

安装轮胎防滑链时，请遵守以下注意事项：

- 轮胎防滑链的尺寸不合适或安装不当会损坏车辆制动管路、悬架、车身和轮胎等，应选择合适的轮胎防滑链并确保正确安装。
- 安装轮胎防滑链时，应把车辆停放在远离交通的平坦地面上，打开危险警告灯，并在车辆后方放置三角警告牌。
- 安装轮胎防滑链前，必须将点火开关切换至 LOCK 模式并施加驻车制动。
- 禁止在应急车轮上安装轮胎防滑链。
- 禁止在胎压不足的情况下安装轮胎防滑链。
- 当使用轮胎防滑链时，小心不要损坏铝合金轮辋。

⚠ 警告

驾驶装有轮胎防滑链的车辆时，请遵守以下注意事项：

- 安装轮胎防滑链后，行驶车速切勿高于 40 公里/小时或轮胎防滑链生产厂商建议的最高车速要求，以二者中较低的车速为准。
- 安装轮胎防滑链后，在驾车行驶 0.5 到 1.0 公里的路程后，一定要检查轮胎防滑链是否正确安装，以确保安全。如果轮胎防滑链松动，需重新紧固或重新安装轮胎防滑链。
- 安装轮胎防滑链后，可能会对车辆控制有不利影响，应尽可能避免急加速、急转向和紧急制动等操作，否则可能发生意外事故。
- 车辆行驶过程中，若您听到轮胎防滑链敲

击车身或底盘，应尽快停车检查并重新紧固。如果还是有声音，降低速度，直到不再发出声音为止。

- › 避免在颠簸路面或坑洼道路上行驶。
- › 进入弯道前应充分减速，以确保能控制车辆。
- › 在无积雪的路面上要尽快拆下轮胎防滑链，否则不仅会影响行驶性能，还会严重损毁轮胎。

警告

在积雪路面上停车时，请关闭车辆动力系统。

- › 如果在车辆启动时，发动机运行状态下，而周围存有积雪时，容易使车辆尾气侵入车内，导致一氧化碳中毒，造成严重人员伤亡甚至死亡。
- › 当感觉到车内侵入尾气时，可以采取以下措施：

将车辆行驶至通风的场所，并打开所有车窗。

将空调设置为外循环模式，风量调节至最大，将外界新鲜空气导入车内。

车辆装备

请注意，本手册包含了该车型系列的所有标准装备、国别装备和特殊装备。因此，本手册中所描述的某些装备或功能可能并未装配在您的车辆上或仅在某些市场提供。具体配置信息，请查阅相关销售资料或咨询您购车时的经销商。

轮胎

使用新轮胎行车的前 500 公里应特别小心。

新轮胎在开始使用时，尚无最佳附着能力，所以必须进行磨合。

制动摩擦片

新制动摩擦片在车辆行驶的前 400 公里内，还没有达到最佳的制动效果。

新制动摩擦片必须先“磨一磨”，才能达到最佳的摩擦力。如果感觉车辆制动力不足，可用力踩制动踏板使制动力提高。

在磨合期间，应避免对制动器加以特别的负荷。例如紧急制动，特别是在车速很高，以及坡路行驶时的紧急制动。

注意

- › 制动摩擦片和制动盘会发生不同程度的磨损，磨损情况在很大程度上取决于使用条件和驾驶方式。
- › 受车速、制动力和环境条件（如温度、湿度）影响，制动时可能发出噪音，这是正常现象。

车辆装备

请注意，本手册包含了该车型系列的所有标准装备、国别装备和特殊装备。因此，本手册中所描述的某些装备或功能可能并未装配在您的车辆上或仅在某些市场提供。具体配置信息，请查阅相关销售资料或咨询您购车时的经销商。

关于混合动力车辆

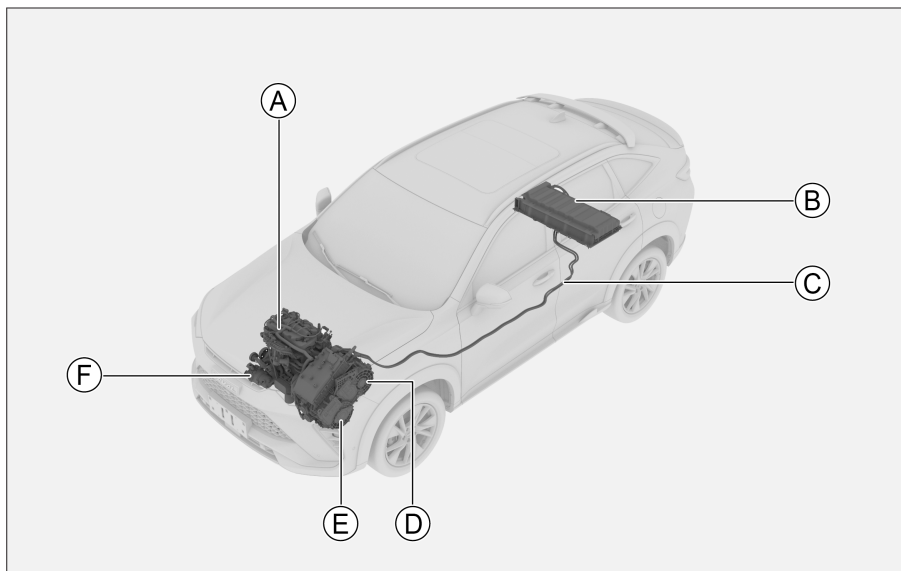

624A93BE3D32

- | | |
|---------|----------|
| Ⓐ 发动机 | Ⓓ 驱动电机总成 |
| Ⓑ 动力电池包 | Ⓔ 发电机总成 |
| Ⓒ 高压线束 | Ⓕ 空调压缩机 |

本车为混合动力车辆，其特点不同于普通燃油车辆，请务必熟悉混合动力车辆的特点，并谨慎驾驶。

⚠ 警告

- › 禁止触摸、拆卸或更换车辆上带有高压警示标识的零部件、橙色电缆及其连接器，以防止高压电击。
- › 车辆启动后，动力系统会很烫，要小心高电压和高温，并始终遵守车辆安全警示标贴上的说明。
- › 若行李区位置出现烟雾或闻到焦糊味，请立即远离车辆并联系服务商，必要时呼叫火警救援。

- › 若行李区的动力电池附近出现不明液体，并闻到刺鼻气味，请立即远离车辆并站在上风位置，及时联系服务商进行处理。

i 提示

启动车辆后，您可能听到行李区有咔哒声或风机转动的声音，属于正常现象。

混合动力车辆的驾驶方法与普通燃油车辆完全相同。混合动力系统可根据车辆运行状态及驾驶模式自动启动发动机和驱动电机的运行方式，从而提高燃油效率并减少废气排放。

- › 驱动电机通常在低速情况下驱动车辆。
- › 发动机一般在高速情况下或更主动的驾驶过程中驱动车辆。

能量回收

该功能主要作用是将车辆制动或滑行过程中的一部分动能，转化为动力电池电能，从而延长车辆的续航里程。

通过多媒体显示屏【车控车设】→【驾驶】，可以设置能量回收等级。

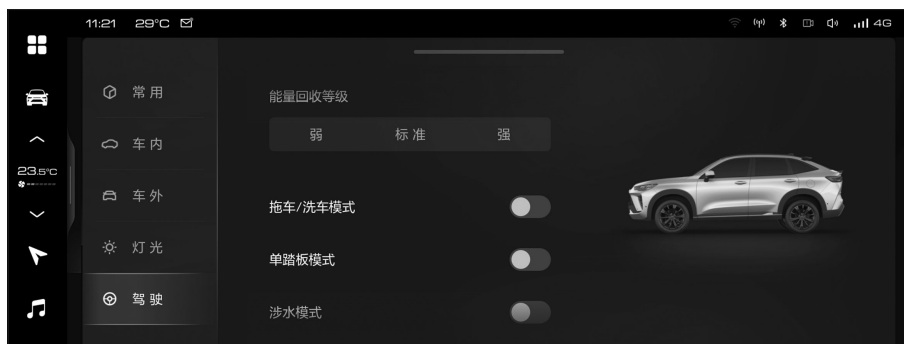

i 提示

开启单踏板驾驶模式时，能量回收强度不可调。

! 警告

由能量回收引起的车速降低不能替代常规制动，减速与停车时，需踩下制动踏板。

i 提示

当能量回收功能激活，使车辆减速明显时，制动灯可能会被点亮。

i 提示

车辆处于以下情况，不会进行能量回收：

- › 当车辆处于 N 挡时。
 - › 当动力电池满电时。
 - › 当动力电池温度过高或过低时。
-

动力电池通风口

后排座椅下方有进气通风口，用于冷却动力电池。如果车辆启动后进气口被遮挡，会导致动力电池过热，为保护动力电池，系统可能会限制动力电池的放电/充电。



A5E709527305

提示

- › 定期清理通风口，防止动力电池过热。
- › 不要在通风口附近放置异物，否则可能导致动力电池过热并损坏。
- › 防止异物进入通风口或通风口进水，否则可能引起短路并损坏动力电池。

电池安全开关

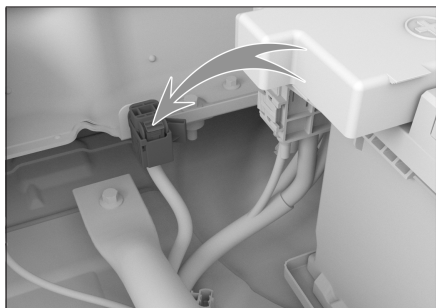

BD8755231D9A

电池安全开关位于行李区下方，取下行李区盖板及垫块即可看到，用于断开或连接高压系统动力电源。

警告

切勿试图操作电池安全开关，电池安全开关仅在维修车辆和进行与高压相关的操作时使用。

紧急切断点

紧急切断点位于机舱保险盒前部，是一段贴有紧急切断标识的低压线束。在紧急情况下，为保证人员安全和顺利实施紧急救援，可剪断此线束。

紧急切断标识

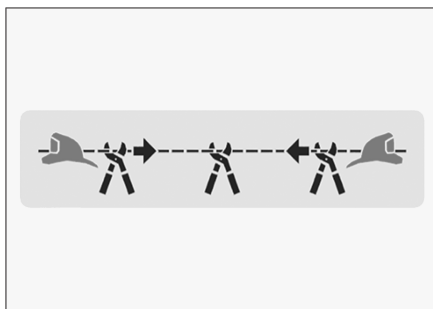

DD512F2B9979

紧急切断时，需要在低压线束上有效范围内间隔剪断 2~3 次，仅剪断一次线束容易造成线束二次重连，导致严重人员伤害。

关于动力电池回收

回收处置范围

- › 经使用后剩余容量及充放电性能无法保障车辆正常行驶或因其他原因拆卸后不再使用的动力电池。
- › 报废车辆上的动力电池。

回收处置流程

1. 动力电池需要回收时，请联系服务商。
2. 服务商负责将动力电池从车辆上拆下并妥善存放（动力电池包应存放在常温、

干燥的环境下，远离易燃物品、热源、水源等危险。避免磕碰、挤压、踩踏、倒置、叠放动力电池包等行为），然后联系动力电池回收合作厂家进行回收处理。

3. 动力电池回收合作厂家负责动力电池包装、运输、处置过程中的安全、环保问题，并保证其过程的合法性。

回收服务网点

关于动力电池回收服务网点信息，可使用电脑登陆官网进行查询：

www.gwm.com.cn/electrokinetic.html

警告

- › 切勿出售、转让或改装动力电池。

如果在本车外使用动力电池或以任何方式对其进行改装，可能发生电击、发热、冒烟、爆炸和电解液泄漏等事故。

- › 请勿自行处理动力电池。

自行处理动力电池会对环境造成危害，而且有人可能会因触摸高压零件而遭受电击。

- › 需维修、拆卸、更换和报废动力电池时，应交由服务商进行处理。
-

点火开关

车辆装备

请注意，本手册包含了该车型系列的所有标准装备、国别装备和特殊装备。因此，本手册中所描述的某些装备或功能可能并未装配在您的车辆上或仅在某些市场提供。具体配置信息，请查阅相关销售资料或咨询您购车时的经销商。

⚠ 注意

- 禁止将智能钥匙放在仪表板上、地板上、组合仪表上、储物箱内或行李区内。否则，可能无法切换点火开关模式。
- 离开车辆时，请将点火开关切换至 LOCK 模式，并且随身携带钥匙。

2

按键式

模式切换

携带智能钥匙或手机（已获得蓝牙钥匙）时，直接按压点火开关，可以切换点火开关模式。



78FD4CF65127

顺序	模式	作用
1	LOCK	电气部件处于非工作状态。
2	ON	可以使用所有电气部件。

i 提示

当携带智能钥匙或手机（已获得蓝牙钥匙）时，踩下制动踏板，挡位处于 P 挡，无论点火开关处于何种模式，按压点火开关，即可启动车辆。

车辆装备

请注意，本手册包含了该车型系列的所有标准装备、国别装备和特殊装备。因此，本手册中所描述的某些装备或功能可能并未装配在您的车辆上或仅在某些市场提供。具体配置信息，请查阅相关销售资料或咨询您购车时的经销商。

车辆启动

正常启动

1. 随身携带智能钥匙或手机（已获得蓝牙钥匙）。
2. 调节座椅位置，采取正确的驾驶姿势。
3. 确认已施加驻车制动。
4. 确认挡位处于 P 挡。
5. 踩下制动踏板。
6. 按压点火开关，即可启动车辆（此时组合仪表中 READY 指示灯点亮，代表驱动系统已就绪）。

i 提示

启动车辆后，发动机根据车辆状态，自动启动或停止。

紧急启动

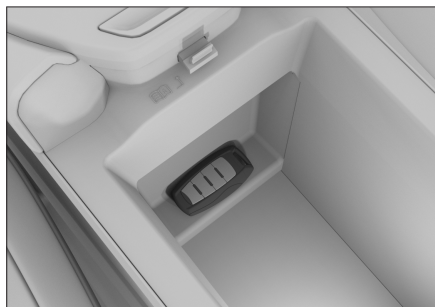

53C2EA1110D8

若车辆提示“钥匙是否在车内”时（例如：智能钥匙亏电；门护板或后保险杠严重损坏等情况），打开前排扶手储物盒，将智能钥匙放入储物盒内  标识上方，执行车辆正常启动操作，即可启动车辆。如还无法启动车辆，请立即联系服务商。

A 警告

- › 务必就座于驾驶员座椅后，再启动车辆。否则，可能会引发意外事故，造成人员严重受伤甚至死亡。
- › 启动车辆时，在任何情况下都不得踩下油门踏板。
- › 需要稍微移动车辆时，也必须启动车辆。否则，可能引发事故。

i 提示

尽量不要在温度很低的环境下存放车辆，因为这样可能造成车辆无法启动。

车辆关闭

正常关闭

1. 待车辆停稳后，将挡位切换至 P 挡。
2. 按压点火开关，将点火开关切换至 LOCK 模式，即可关闭车辆。

紧急关闭

车辆行驶过程中（车速大于 5 公里/小时），当出现紧急情况，例如无法用正常的方法停车时，可执行以下任一操作紧急关闭车辆：

- › 长按点火开关。
- › 在 2 秒内连续按压 3 次点火开关。

警告

在发动机刚刚停机后，不要立刻接触发动机、排气管、散热器等高温部件，否则，会被烫伤。

警告

- › 行驶中关闭车辆，可能引发碰撞或重大人身伤害。
 - › 行驶中，非紧急情况请勿强行关闭车辆。
强行关闭车辆后，制动器和方向盘的动力辅助将丧失，导致踩下制动踏板时较费力且转动方向盘时较沉重。因此，关闭车辆前应尽可能减速。
-

提示

发动机长时间高速或高负荷运转后，建议让发动机短时间怠速运转或低速行驶一段距离。

车辆装备

请注意，本手册包含了该车型系列的所有标准装备、国别装备和特殊装备。因此，本手册中所描述的某些装备或功能可能并未装配在您的车辆上或仅在某些市场提供。具体配置信息，请查阅相关销售资料或咨询您购车时的经销商。

安全提示

警告

- 在坡度过大的路面停车容易导致意外事故，请安全驾驶，避免冒险停车。
- 当坡度过大时，驻车制动系统将不能完全制动，此时需要踩下制动踏板来防止溜车。

电动驻车制动

施加驻车制动

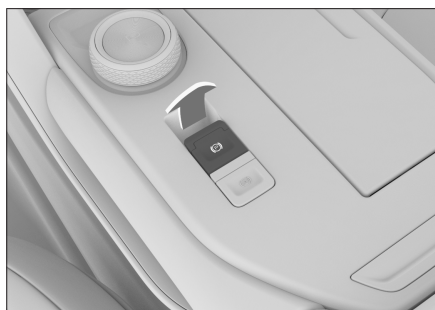

- 车辆静止状态，将点火开关切换至 LOCK 模式后，电动驻车制动（EPB）自动施加。此时，组合仪表上的 (P) 驻车制动指示灯点亮。
- 若不需要施加驻车制动时，按住 EPB 开关的同时将点火开关切换至 LOCK 模式即可。

- 车辆静止后，拉起 EPB 开关，即可施加驻车制动。此时，组合仪表上的 (P) 驻车制动指示灯点亮。

紧急制动

紧急情况下，拉起 EPB 开关并保持住，即可紧急制动车辆。

只要松开 EPB 开关或踩下油门踏板，即可取消紧急制动。

警告

只有在遇到紧急情况（如制动踏板受到阻塞）时，才可使用紧急制动功能。

释放驻车制动



点火开关处于 ON 模式，踩下制动踏板，按压 EPB 开关，即可释放驻车制动。此时，组合仪表上的 (P) 驻车制动指示灯熄灭。

提示

如遇车辆异常断电，再次上电后，组合仪表上的 (P) 驻车制动故障警告灯点亮的情况。此时系统需要自学习，请先拉起 EPB 开关，再踩下制动踏板并按压 EPB 开关，方可正常释放 EPB。

自动驻车功能



33F799BAA217

2

驾驶

当车辆在坡上、遇见红灯或行驶走走停停时，自动驻车（AVH）可使驾驶员无需长时间踩下制动踏板，或频繁施加电动驻车制动。使驾驶员驾车更舒适，还能降低车辆溜车的风险。

关闭驾驶员侧车门，系好驾驶员安全带，启动车辆后，按压 AVH 开关，可以开启或关闭自动驻车功能。

使用方法

1. 开启自动驻车功能。此时，自动驻车功能处于准备状态，组合仪表上的 (A) 自动驻车指示灯显示为黄色。
2. 踩下制动踏板使车辆静止，自动驻车系统将保持车辆处于静止状态。此时，自动驻车功能处于工作状态，组合仪表上的 (A) 自动驻车指示灯显示为绿色。
3. 换挡杆处于 D 挡或 R 挡，踩下油门踏板，驻车制动自动解除。

若长时间未踩下油门踏板，将自动切换为电动驻车施加制动力，此时自动驻车功能进入准备状态。

以下情况将强制退出自动驻车功能：

- › 松开驾驶员安全带。
- › 打开驾驶员侧车门。

- › 将点火开关切换至 LOCK 模式。
- › 工作超过 3 分钟后。

⚠ 注意

在自动洗车、拖车等情况下，开启拖车/洗车模式。通过多媒体【车控车设】→【驾驶】，可开启拖车/洗车模式。

自动驶离功能

车辆在施加驻车制动的情况下，当驾驶员系好安全带，踩下油门踏板，系统检测到驾驶员的驶离意图后，驻车制动会自动释放。

在坡道上为了避免出现溜车现象，需要更大的牵引力来完成。

车辆装备

请注意，本手册包含了该车型系列的所有标准装备、国别装备和特殊装备。因此，本手册中所描述的某些装备或功能可能并未装配在您的车辆上或仅在某些市场提供。具体配置信息，请查阅相关销售资料或咨询您购车时的经销商。

挡位介绍

驻车挡 (P)

P 挡用于辅助驻车。在 P 挡时，变速器被机械性锁定，可防止溜车。

i 提示

如遇车辆异常断电，再次上电后，P 挡需进行自学习，此时应踩下制动踏板或拉起 EPB 后，系统会自动进行自学习。

倒挡 (R)

R 挡用于倒车。

空挡 (N)

N 挡是无动力挡位，变速系统处于不传递动力状态，启动车辆或停车时使用。

! 警告

- 在 N 挡临时停车时，请务必施加驻车制动或踩下制动踏板。否则，车辆可能溜车并引发事故。
- 禁止车辆空挡滑行，否则有发生事故的风险。

自动模式 (D)

正常驾驶时，使用 D 挡。

挡位处于 D 挡时，变速器根据车速和所要

求的加速度，可以自动调整至合适的挡位，以达到最优的经济性。

换挡方法

车辆启动后，可进行正常的换挡操作。车辆起步前应一直踩下制动踏板，否则在处于行驶挡位的情况下车辆会自行移动。

! 警告

为避免损坏车辆或发生事故，必须在车辆完全停止后，再切换挡位。

i 提示

- 换挡操作完成后，请确认已挂入正确挡位。
- 当车速低于 2 公里/小时，打开驾驶员侧车门，松开驾驶员侧安全带时，车辆自动切换至 P 挡。
- 关闭车辆后，车辆自动切换至 P 挡。

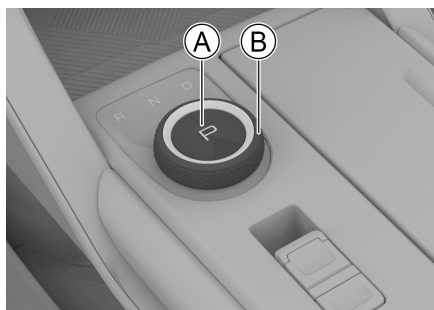

- ① 驻车挡按钮
- ② 换挡旋钮

切换 P 挡

车辆静止时，按压驻车挡按钮。

切换 D、R、N 挡

退出 P 挡、由 N 挡切换至 R 挡或 D 挡时，

需踩下制动踏板后转动换挡旋钮。

由 R 挡或 D 挡切换至 N 挡时，直接向右或向左转动换挡旋钮即可。

i 提示

- › 挡位处于 P 挡时，踩下制动踏板，向左连续转动旋钮，可直接切换至 R 挡。
- › 已选择的挡位会在换挡面板上和仪表信息中心显示。

! 警告

当仪表提示变速器相关的故障信息时，变速器只能换挡至特定挡位或根本无法换挡。请尽快在安全地点停车，并与服务商联系。

爬行功能

车辆启动后，切换至行驶挡位，释放驻车制动并松开制动踏板，此时不需要踩下油门踏板，车辆可以缓慢爬行。

起步

正常起步

1. 系好安全带，并确认已施加驻车制动。
2. 启动车辆。
3. 踩下制动踏板，并挂入 D 挡。
4. 松开制动踏板，然后轻轻踩下油门踏板以使车辆加速。

i 提示

当车辆起步时，自动驾驶功能将自动释放驻车制动。

弹射起步

1. 系好安全带，并确认已施加驻车制动。
2. 启动车辆，并确认关闭 ESC 功能。

3. 左脚踩下制动踏板，将挡位切换至 D 挡，并释放驻车制动。

4. 右脚满踩油门踏板，仪表提示“弹射起步已激活”。

5. 松开制动踏板，车辆开始弹射起步，直至车辆起步完成。

! 警告

- › 务必在法定许可的范围内小心驾驶。
- › 仅可在无交叉车流或行人的地点使用弹射起步。驾驶员有责任确保驾驶方式和加速不危及或妨碍其他道路使用者的安全。
- › 避免在湿滑的路面上使用该功能。否则会导致车辆失控，引发事故。

! 注意

如果弹射起步激活后保持制动时间过长（约 8 秒）没有起步，车辆会退出弹射起步功能并进入超时保护，以保护电机系统。进入超时状态后，需要松开油门踏板才可退出超时状态，以进行下一次弹射起步。

i 提示

动力电池电量低、温度过低或过高时，可能会导致弹射起步不可用。

停车

1. 松开油门踏板后，踩下制动踏板。
2. 待车辆停稳后，选择 P 挡。
3. 施加驻车制动，将点火开关切换至 LOCK 模式。
4. 松开制动踏板。

! 注意

- › 在坡道上需要暂时停车时，必须踩下制动

踏板或施加驻车制动，禁止使用油门踏板或爬行功能来保持车辆不溜车，否则会损伤变速器。

- › 在坡道上禁止仅使用 P 挡驻车，否则会损伤变速器。
 - › 在坡道上停车时，如有必要请抵住车轮，防止溜车。
-

驾驶模式

车辆装备

请注意，本手册包含了该车型系列的所有标准装备、国别装备和特殊装备。因此，本手册中所描述的某些装备或功能可能并未装配在您的车辆上或仅在某些市场提供。具体配置信息，请查阅相关销售资料或咨询您购车时的经销商。

切换方法

通过多媒体显示屏【车控车设】→【驾驶】→【驾驶模式】，可将驾驶模式设置为标准、经济、运动或雪地模式。

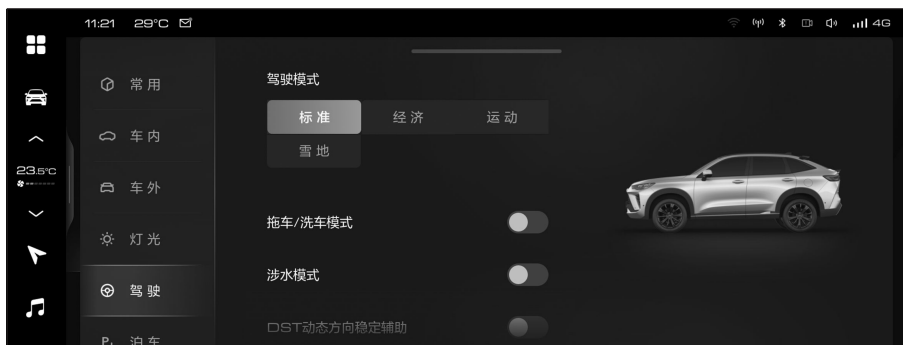

D06F5AA9002F

标准模式

动力系统依据当前驾驶工况，综合整车动力性、经济性能，自动选择最佳驱动方式。

经济模式

提供最佳的燃油经济性，以油耗和舒适性为首要目标，适合中低速行驶路况。

运动模式

拥有强劲的动力响应能力，以应对高速和超车工况的驾驶需要，带来更高级别的驾乘感受。

雪地模式

适用于雪地、湿滑及低附着力路面行驶，确保恶劣行车工况下车辆更稳定安全的行驶。

车辆装备

请注意，本手册包含了该车型系列的所有标准装备、国别装备和特殊装备。因此，本手册中所描述的某些装备或功能可能并未装配在您的车辆上或仅在某些市场提供。具体配置信息，请查阅相关销售资料或咨询您购车时的经销商。

拖车/洗车模式

通过多媒体显示屏【车控车设】→【驾驶】，可开启或关闭拖车/洗车模式。开启后，车辆会自动挂入 N 挡，并释放驻车制动。

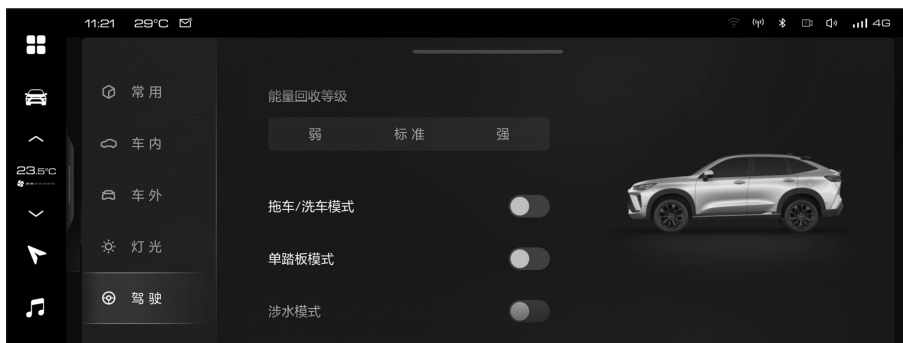

ACCB5B66A338

此模式用于洗车或将车辆拖至平板车上等场景，不适用于长时间拖拽车辆。

开启方法

1. 将车辆行驶至指定地点，然后关闭车辆（车辆退出 READY 状态）。
2. 将点火开关切换至 ON 模式。
3. 挡位处于 P 挡时，踩下制动踏板并保持，通过多媒体显示屏开启拖车/洗车模式。开启拖车/洗车模式后，车辆处于 N 挡状态，驻车制动自动解除。

i 提示

出现以下情况时，拖车/洗车模式自动关闭。

- › 点火开关切至 LOCK 模式。
- › 开启驻车制动功能。
- › 车速高于 8 公里/小时。
- › 蓄电池亏电或电压过低时。

单踏板模式

车辆装备

请注意，本手册包含了该车型系列的所有标准装备、国别装备和特殊装备。因此，本手册中所描述的某些装备或功能可能并未装配在您的车辆上或仅在某些市场提供。具体配置信息，请查阅相关销售资料或咨询您购车时的经销商。

单踏板模式

通过多媒体显示屏【车控车设】→【驾驶】，可开启或关闭单踏板模式。



ACCB5B66A338

使用方法

开启单踏板驾驶模式后，挡位处于 D 挡时，可以通过踩下、抬起或完全松开油门踏板，可实现加速、滑行、减速至完全停车操作。满足正常的驾驶需求，操作灵活、方便，可显著提升续航里程。

以下情况可能会导致单踏板驾驶模式关闭或不起作用：

- › 驾驶模式为雪地模式时。
- › 切换驾驶模式至雪地模式时。
- › 油门踏板、制动踏板或整车存在故障时。

警告

- › 单踏板驾驶模式引起的车速降低不能完全代替常规制动，如遇紧急情况请及时踩下制动踏板。
- › 冰雪或湿滑路面条件下，不建议使用单踏板驾驶模式。

注意

当坡度过大或车辆存在故障时，请及时踩下制动踏板，防止溜车。

单踏板驾驶模式通过调用能量回收实现车辆减速停车。车辆可在大部分铺装路面上实现停

车，但减速效果会受坡度及车辆载荷影响，驾驶员应始终做好制动准备。

涉水模式

车辆装备

请注意，本手册包含了该车型系列的所有标准装备、国别装备和特殊装备。因此，本手册中所描述的某些装备或功能可能并未装配在您的车辆上或仅在某些市场提供。具体配置信息，请查阅相关销售资料或咨询您购车时的经销商。

涉水模式

涉水行驶前，请通过多媒体显示屏【车控车设】→【驾驶】，开启涉水模式。开启后，系统将强制启动发动机且不再停机。

2

驾驶



ACCB5B66A338

涉水行驶后，通过多媒体关闭此模式即可。

i 提示

涉水行驶仅适用于紧急情况，不能作为常规行驶模式。

车辆装备

请注意，本手册包含了该车型系列的所有标准装备、国别装备和特殊装备。因此，本手册中所描述的某些装备或功能可能并未装配在您的车辆上或仅在某些市场提供。具体配置信息，请查阅相关销售资料或咨询您购车时的经销商。

切换方法

点火开关处于 ON 模式，在多媒体显示屏【车控车设】→【驾驶】→【方向盘助力模式】，可切换转向助力模式，包含轻便、舒适和运动。



214005C0E3C3

i 提示

切换转向助力模式时，需满足以下条件：

- › 电动转向助力系统工作正常。
- › 车速低于 120 公里/小时。
- › 未执行明显转向操作。

轻便

增加转向助力，转向较为轻松，适用于市区等交通拥挤的驾驶环境。

舒适

适用于一般驾驶习惯。

运动

减小转向助力，增加方向盘回馈，建议在高速、雨雪等情况下使用。

车辆装备

请注意，本手册包含了该车型系列的所有标准装备、国别装备和特殊装备。因此，本手册中所描述的某些装备或功能可能并未装配在您的车辆上或仅在某些市场提供。具体配置信息，请查阅相关销售资料或咨询您购车时的经销商。



系统简介

胎压监测系统（TPMS）可以实时监测轮胎压力和温度，并在轮胎出现异常时及时报警，以提醒驾驶员采取相应措施，从而避免发生事故。

▲ 注意

- › 如果更换的轮胎为非纯正备件，可能会影响 TPMS 的正常工作。
 - › 安装了轮胎防滑链或车轮被覆盖时，TPMS 可能无法正常工作。
 - › TPMS 可能因无线电干扰而无法正常工作。
 - › 更换轮胎或轮胎换位后，启动车辆以高于 30 公里/小时的车速持续行驶约九分钟，胎压监测系统自动识别胎压、胎温及定位，若九分钟后胎压、胎温不显示或显示有误，请尽快与服务商联系，重新设置 TPMS。
-
- › TPMS 并不能取代正常的轮胎保养。即使 TPMS 没有报警，也应该经常检查轮胎并确保其胎压正常。
 - › 车辆行驶所产生的热量、外部环境以及行驶时间等因素会影响轮胎压力。一般情况下，胎压会有 30 千帕左右的波动，这是正常现象。

监测功能

按压方向盘上的  首页按钮，将仪表切换至行驶数据界面。在行驶数据界面按压  向上或  向下切换按钮，将行驶数据界面切换至胎压监测界面，可以实时查看四个在用轮胎的压力和温度信息。

当轮胎压力过低或温度过高时，胎压监测界面上的异常轮胎图标显示为红色并闪烁。

报警功能

当轮胎压力过低或温度过高时，组合仪表将进行如下报警：

- › 信息中心显示相应的报警界面，异常轮胎图标显示为红色，并发出声音报警。
- › 组合仪表上的  胎压监测系统警告灯点亮。

如果行车中出现轮胎报警信息，应避免急转弯和突然制动。请降低车速，驶入安全地带，尽快停车，并联系服务商进行故障处理。

车辆装备

请注意，本手册包含了该车型系列的所有标准装备、国别装备和特殊装备。因此，本手册中所描述的某些装备或功能可能并未装配在您的车辆上或仅在某些市场提供。具体配置信息，请查阅相关销售资料或咨询您购车时的经销商。

疲劳驾驶提醒简介

疲劳驾驶提醒系统通过不断检测驾驶员对车辆的操作，并由此识别驾驶员的疲劳程度。如果系统识别到驾驶员处于疲劳状态，则发出声音和视觉报警，提醒驾驶员小心驾驶。

警告

› 禁止疲劳驾驶。

长途驾驶一定要安排合理的停车间隔，保证充分休息。

› 驾驶员始终有责任确保自己具备良好的驾驶状态。

› 疲劳驾驶提醒只是一种辅助功能，可能无法真实的监测驾驶员疲劳。在某些情况下，该系统可能会将正常的驾驶操作判断为疲劳。

使用方法

通过多媒体显示屏【车控车设】→【驾驶】，可以开启或关闭疲劳驾驶提醒功能。

疲劳报警

当系统监测到以下情况时，组合仪表将显示“请注意休息”的报警界面，并伴随声音报警。

› 系统检测到驾驶员处于疲劳驾驶状态，且车速超过 80 公里/小时。

› 连续驾驶达到 4 小时。

警告

› 如果车速未达到 80 公里/小时以上，即使驾驶员出现疲劳迹象，系统也不会发出警告。

› 在某些情况下，尽管驾驶员很疲劳但驾驶能力也未受影响。在此情况下，就可能不会对驾驶员提出任何警告。由于这一原因，在驾驶员有疲劳迹象时，适时停车休息非常重要。

› 此功能不可用于扩大驾驶限制。长途驾驶一定要安排定时的停车间隔，保证充分休息。

泊车辅助系统

车辆装备

请注意，本手册包含了该车型系列的所有标准装备、国别装备和特殊装备。因此，本手册中所描述的某些装备或功能可能并未装配在您的车辆上或仅在某些市场提供。具体配置信息，请查阅相关销售资料或咨询您购车时的经销商。

安全提示

警告

- 泊车辅助系统仅是一种辅助工具，不能代替驾驶员对外界情况的判断。在任何情况下，驾驶员都应该对车辆的安全性负责，并在泊车或类似操作时，随时观察车辆周边情况。
- 泊车辅助系统存在盲点，可能探测不到某些区域的障碍物。因此，在泊车或类似操作时，请务必确保车辆附近没有儿童或动物。

注意

- 倒车时，应确认后背门已完全关闭。
- 禁止敲击摄像头、传感器。
- 不可用高压水枪正对摄像头、传感器进行冲洗。否则，可能会造成系统故障或引起火灾等。
- 禁止使用具有磨损性或尖锐的物体清洁摄像头、传感器，请用软布擦拭或用水（低水压）清洗，将摄像头或传感器表面洗干净。

提示

泊车辅助系统的雷达探测装置受超声波特性影响，在下列情况下，可能会造成无法探测

或探测不良，并非系统故障：

- 障碍物为铁丝网、篱笆、柱子、绳索等细小的物体时。
- 障碍物为表面不反射探测信号的物体和穿此类衣服的人员时。
- 障碍物为雪、棉质或表面易吸收声波的物质时。
- 障碍物为锐角反射体或锥状物体时。
- 在草地或崎岖不平的路面行车时。
- 在坡路上倒车时。
- 周围有同频率的超声波杂音，如：金属声、高压气体排放声、车辆喇叭正对传感器鸣叫时。
- 当牌照弯曲、翘起或安装了较大的牌照装饰架时。
- 传感器表面附着了异物时。

为保证系统正常工作，必须使传感器保持清洁，无积雪和冰等覆盖物。

倒车雷达

系统简介

倒车雷达是一种雷达探测装置。在倒车时，通过传感器探测车辆的后方是否有障碍物以及障碍物距离的远近，并用声音提示，从而辅助驾驶员安全、轻松地泊车。

使用方法

未装备全景环视影像的车辆

- 挂入 R 挡，倒车雷达自动开启。
- 退出 R 挡，倒车雷达自动关闭。

装备全景环视影像的车辆

开启和关闭方法与全景环视影像相同。

探测范围及报警方式

传感器位置	探测范围 [米]
后部侧边	0.6
后部中央	1.5

开启倒车雷达后，如果传感器识别出探测范围内有障碍物，就会开始报警。

随着车辆与障碍物距离的缩短，报警声音的频率将逐渐升高，当障碍物与车辆的距离在约 0.4 米以内时，长鸣报警，此时不得再继续倒车，以避免发生碰撞。

全景环视影像

系统简介

全景环视影像通过四个摄像头摄取车辆周边影像，并将影像信号输送到显示屏进行显示，从而辅助驾驶员安全、轻松地操控车辆，避免碰撞。

使用方法

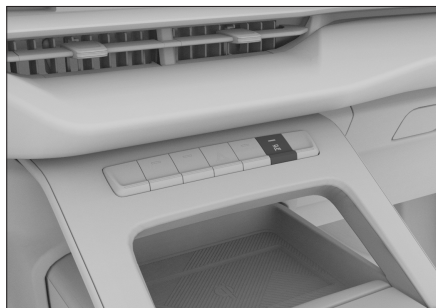

F3E683479969

- › 点火开关处于 ON 模式或启动车辆后，按压按钮，可开启或关闭全景环视影像。
- › 挂入 R 挡，全景环视影像自动开启。
- › 挂入 P 挡，全景环视影像自动关闭。

界面介绍

未配备全自动融合泊车系统的车辆



67FEA876CD9E

配备全自动融合泊车系统的车辆



E9B86772F8A4

- › 关闭按钮：触摸此按钮，退出全景环视影像。
- › **【2D/3D】**：触摸此按钮，视图模式在 2D 与 3D 之间切换。
- › **【透明度】**：3D 视图模式下，触摸此按钮，可以切换车模透明度。
当车模透明度选择 100% 时，激活车底透明功能。
车底透明功能激活后，随着车辆行驶，影像界面逐渐显示车辆下方的路面图像。
- › **【智能视角】**：触摸此按钮，可以开启或关闭智能视角切换功能。功能开启后：
D 挡时，若前雷达检测到障碍物距离车身小于等于 1 米，自动切换至前俯视影像。
R 挡时，若后雷达检测到障碍物距离车身小于等于 1 米，自动切换至后俯视影像。
障碍物排除后，自动切换至之前影像。
- › **【辅助视角】**：触摸此按钮，影像视角在默认视角（辅助视角功能关闭）、（车轮视角）之间切换。
- › **【自动泊车】**：触摸此按钮，可以开启全

自动融合泊车系统。

- › 【倒车循迹】：触摸此按钮，可以开启倒车辅助功能。
- › 【轨迹线】：触摸此按钮，可以显示或关闭轨迹线。轨迹线显示车身宽度，可以辅助驾驶员泊车。
- › 【物体警报】：触摸此按钮，可以开启或关闭物体警报功能。功能开启后，当检测到行人等移动的物体时，影像界面显示报警提示信息。
- › 【车辙模式】：触摸此按钮，可以开启或关闭车辙模式。模式开启后，显示轮胎轨迹，可以辅助驾驶员进出洗车场。

视角切换

自动视角切换

挂入 D 挡，自动切换至前视影像；挂入 R 挡，自动切换至后视影像；D 挡时，开启左转向灯，影像区域自动切换至左前轮影像，开启右转向灯，影像区域自动切换至右前轮影像。

手动视角切换

车速低于 10 公里/小时，触摸俯视图区域，俯视图显示方位按钮。触摸不同方位的按钮，影像区域显示该按钮所对应的视角影像。

泊车设置

通过多媒体显示屏可以对泊车辅助系统相关功能进行设置，具体设置项目请以实车为准。



- › 【前雷达自动开启】：可以开启或关闭前雷达自动开启功能。

功能开启后，若前行车速低于 10 公里/小时且探测范围内探测到障碍物时，前雷达及影像系统自动开启。数秒内若障碍物距离未发生变化、障碍物远离或车辆施加驻车制动，系统自动关闭。

- › 【低速紧急制动】：可以开启或关闭低速紧急制动功能。

功能开启后，车辆在低速行车过程中，影像界面上的  低速紧急制动功能指示灯点亮并显示为绿色，表示功能正常激活。此时如果探测到障碍物，并判断存在碰撞风险时，系统自动紧急制动以降低发生碰撞的风险，此时指示灯显示为红色。

⚠ 注意

- › 本功能仅是一种辅助功能，无法保证在所有情况下探测到所有障碍物。
- › 在复杂路况下（如越野路况或比较狭窄的通道等），请关闭低速紧急制动功能。否则，系统可能会进行不必要的制动。
- › 车辆加装牵引装置后或牵引其它车辆时，请关闭低速紧急制动功能。否则，系统可能会进行不必要的制动。

- › 【SDW 侧翼保护】：可以开启或关闭侧翼保护功能。

功能开启后，当车身左右两侧的传感器识别到障碍物，系统通过画面和声音报警提示驾驶员谨慎泊车。

› 【自动转向开启】：可以开启或关闭自动转向开启功能。

功能开启后，D挡时，开启转向灯或转动方向盘一定角度，全景环视影像自动开启。方向盘归位后关闭转向灯或车速超过一定值时，全景环视影像自动关闭。

› 【行车退出环视】：可以设置全景环视影像退出的车速。

车速超过设定值，全景环视影像自动关闭。

› 【开启环视】：可以开启全景环视影像。

行车记录仪

车辆装备

请注意，本手册包含了该车型系列的所有标准装备、国别装备和特殊装备。因此，本手册中所描述的某些装备或功能可能并未装配在您的车辆上或仅在某些市场提供。具体配置信息，请查阅相关销售资料或咨询您购车时的经销商。

使用方法

系统开启与关闭

解锁车门后，行车记录仪自动开启。点火开关切换至 LOCK 模式，行车记录仪工作一段时间后自动关闭。

i 提示

解锁车门后，如果一段时间内点火开关的状态未发生变化，则行车记录仪将自动关闭。

行车记录仪开启后，通过摄像头实时采集影像并记录。通过多媒体显示屏可对行车记录仪进行相关设置及查看影像记录。

⚠ 注意

以下情况可能会导致记录损坏或丢失：

- › 记录过程中拔出 TF 卡或 TF 卡松动。
- › 记录过程中突然断电。
- › 记录过程中行车记录仪损坏。

循环录像功能

行车记录仪记录的影像保存于 TF 卡上，存满后将自动循环覆盖较早之前保存的影像记录。如有重要资料，请及时另存以免被覆盖。

碰撞感应功能

行车记录仪开启后，系统通过传感器检测到

碰撞发生时，系统会锁定事故发生前 15 秒和后 15 秒的影像记录，被锁定的影像记录会另存在事件视频中，事件视频默认不会被循环覆盖。

TF 卡槽

读卡器位于副驾驶员储物箱顶部，打开储物箱即可看到，位置如图所示。

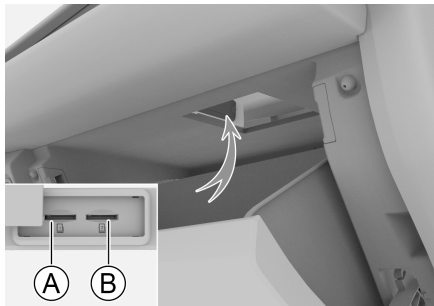

① 卡槽 1

② 卡槽 2

打开保护盖即可看到 TF 卡槽，可以取出或更换存储卡。

卡槽 1：用于存储车前的影像记录。

卡槽 2：用于存储车内的影像记录。

由于存储卡型号众多，系统不能保证兼容所有存储卡。更换时，请选择容量介于 8~128G 之间且卡速为 class10 及以上的正规存储卡。

插卡时，请将 TF 卡字面朝上，窄面向里轻轻推入并锁止到位（如图：□）。首次使用时，建议通过多媒体显示屏进行格式化，否则系统可能无法识别。

摄像头

摄像头位于内后视镜附近。

⚠ 注意

- › 请检查并确保摄像头清洁且无遮挡物，以确保系统正常工作。
 - › 禁止使用具有磨损性或尖锐的物体清洁摄像头。
 - › 禁止敲击摄像头。
-

查看与设置

触摸多媒体显示屏菜单界面上的【行车记录仪】按钮，切换至行车记录仪界面。



- Ⓐ 快门按钮
- Ⓑ 相册
- Ⓒ 录音开关
- Ⓓ 设置按钮

录像

触摸选择【录像】按钮，然后选择设置欢乐短视频或常规视频，再触摸 ● 快门按钮可手动录制一段视频。

欢乐短视频录像时长相对于常规视频要短。

拍照

触摸【抓拍】按钮，然后选择设置单拍或三连拍，再触摸 ● 快门按钮可手动拍摄照片。

缩录

触摸【缩录】按钮，再触摸 ● 快门按钮可手动录制一段视频。

此功能适用于外界环境变化慢的场景，通过抽帧的方式进行录像，视频文件数据较小，播放时长短于录制时长。

录音开关

触摸此按钮，可开启和关闭行车记录仪的录音功能。

i 提示

- › 在手动录像时，若需要同时录音，请先打开录音开关，再进行手动录像。否则，录制开始后，无法操作录音开关。
- › 录音功能只针对车前视频。

相册

触摸相册按钮，切换至相册界面。



触摸视频或图片可进行查看。触摸【选择】按钮，可选择视频或图片进行删除。

- ▶ 【循环相册】：行车记录仪正常工作时记录的视频。
- ▶ 【用户相册】：手动拍摄的录像、缩录视频和照片。
- ▶ 【事件相册】：当系统检测到气囊起爆、喇叭鸣响、雷达长鸣报警、紧急制动、防盗报警等信号时而记录的视频。

设置

触摸  设置按钮，切换至设置界面。



- ▶ 【内视摄像头开关】：可以开启或关闭内视摄像头。
- ▶ 【录像时长】：可设置循环视频的分段时间。
- ▶ 【事件录像覆盖】：开启后，相册里的事件视频将会循环覆盖。
- ▶ 【录像启停开关】：可开启或关闭行车记录仪录像功能。
- ▶ 触摸【格式化】按钮，可将 TF 卡格式化。

i 提示

- › 格式化后，TF 卡中所有数据将全部删除。
 - › TF 卡首次使用时建议进行格式化。否则，系统可能无法识别。
-
- › 触摸【恢复出厂设置】按钮，确认后可将所有设置恢复到出厂默认状态。

2

驾驶

车辆装备

请注意，本手册包含了该车型系列的所有标准装备、国别装备和特殊装备。因此，本手册中所描述的某些装备或功能可能并未装配在您的车辆上或仅在某些市场提供。具体配置信息，请查阅相关销售资料或咨询您购车时的经销商。

座舱监测系统

系统简介

本系统通过摄像头识别驾驶员相关信息，从而提供分心监测、疲惫监测、息屏控制及身份、表情识别等相关服务。

警告

本系统仅是一种辅助工具，在任何情况下，驾驶员都应该对车辆的安全性负责，严禁疲劳、分心驾驶，必须时刻集中精力谨慎驾驶。

注意

- › 请检查并确保摄像头清洁且无遮挡物，以确保系统正常工作。
- › 禁止使用具有磨损性或尖锐的物体清洁摄像头。
- › 禁止敲击摄像头。

使用方法

通过多媒体【车控车设】→【车内】→【座舱监测】，可以开启或关闭相关功能。

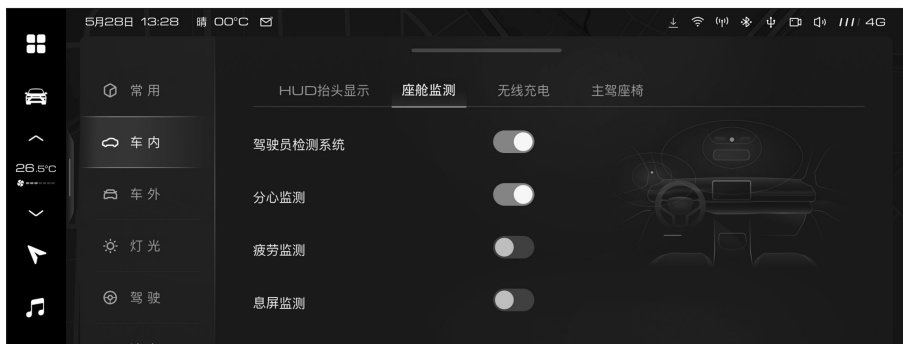

3AC872DEC229

驾驶员检测系统

功能开启后，可开启或关闭驾驶员分心监测、疲惫监测、息屏控制功能。

- › 分心监测：功能开启后，行驶过程中，当系统识别到驾驶员处于分心驾驶状态时，系统将发出语音提示，同时仪表显示报警界面。

- › 疲惫监测：功能开启后，行驶过程中，当系统识别到驾驶员处于疲劳状态时，将根据疲劳程度发出声音提示或语音提示，同时仪表显示报警界面。当系统发出语音提示时，说明驾驶员的疲劳度已较大影响了行车安全，请选择接受系统建议或尽快在安全地点停车休息。

当系统识别到驾驶员处于疲劳状态时，会自动开启空调。若驾驶员疲劳程度增加，则空调温度会降低且风速会增大。

- › 息屏监测：功能开启后，将多媒体显示屏进行息屏（例如：通过下拉面板上的息屏按钮），系统进入息屏监测模式。当系统监测到驾驶员视线注视多媒体显示屏约 1 秒，显示屏自动点亮。当视线离开显示屏约 5 秒，显示屏自动关闭。

当通过其他方式（例如：触摸显示屏）点亮显示屏后，则退出息屏监测模式。

车辆装备

请注意，本手册包含了该车型系列的所有标准装备、国别装备和特殊装备。因此，本手册中所描述的某些装备或功能可能并未装配在您的车辆上或仅在某些市场提供。具体配置信息，请查阅相关销售资料或咨询您购车时的经销商。

智能驾驶简介

启动车辆后，通过多媒体显示屏【车控车设】→【智能驾驶】，可选择相应的功能进行设置。

警告

智能驾驶辅助系统仅是一种辅助工具，不能代替驾驶员对道路及交通状况的判断，更不能代替驾驶员驾驶。在任何情况下，驾驶员都应该对车辆的安全性负责，必须时刻集中精力谨慎驾驶。

传感器

智能驾驶辅助系统通过以下部件，识别车道分界线、探测目标。

摄像头。

摄像头位于前风窗玻璃上部。

雷达传感器。

雷达传感器位于前、后保险杠内侧。

提示

当仪表提示系统传感器探测受限时，请检查并确保摄像头、传感器及其周围清洁且无遮挡物，以确保系统正常工作。

前向辅助

前向辅助系统通过前风窗玻璃上的摄像头识别车道上的车辆。当探测到前方有碰撞风险时，将发出报警提示或干预，以降低碰撞风险。



警告

- › 本系统无法保证在所有情况下都能正常工作。因此，禁止以测试本系统为目的，将车驶向行人、动物或车辆，这可能导致严重的损害和伤亡。
- › 在复杂的行驶状况下，系统可能会进行不必要的制动。例如在建筑工地和铁轨处、车辆前方存在喷洒或溅起的水花时。
- › 本系统在能见度低（如雨雪天气、雾霾、夜晚等）的情况下可能无法正常工作或不起作用。

行人/碰撞安全辅助

行人安全辅助：可对行人和骑车人进行探测。

碰撞安全辅助：可对大多数静止或与您的车辆同向行驶的车辆（如：乘用车、卡车、客车等）进行探测。

- › 无制动：功能关闭。
- › 制动：制动辅助开启。

制动辅助

车速超过 30 公里/小时，系统探测到行人或车辆且有碰撞风险时，会发出报警，提示驾驶员安全驾驶。报警分为 2 个级别：声音报警（预报警）、短促的制动报警（紧急报警）。

紧急情况下，若驾驶员未作出制动反应，系统会控制车辆自动进行紧急制动（有限的制动），并且左、右转向灯快速闪烁以提醒后方车辆，以降低碰撞风险。

提示

- › 车速较低时，此功能可能将车辆减速至静止状态，但不会使车辆持续保持静止。此时，请驾驶员主动施加制动。
- › 若车辆在紧急制动过程中，驾驶员操作油门踏板或采取转向干预，则系统会退出紧急制

动。

i 提示

- › 若车速超过 65 公里/小时，当系统判定与前方车辆的距离过近时，组合仪表将显示“请保持安全距离”的提示信息。
- › 若巡航辅助系统工作时，安全距离提示功能会被屏蔽。
- › 光线较暗时会影响探测范围，夜间行车时，请开启前照灯。

关于探测目标

i 提示

对于系统识别的有效目标，根据车辆、行人、场景、路况的不同，本系统并非总能达到相同的性能水平。

- › 骑车人必须为成人且骑行车辆为成人设计的自行车。
只有当系统探测到关于人体和自行车轮廓的明确无误的信息，才能发挥最佳作用，这意味着系统需要明确识别到自行车、头部、手臂、肩膀、大腿等轮廓信息以及人的正常骑行动作。
- › 系统可探测到与背景形成对比的行人（例如行人衣着颜色与周围环境颜色形成鲜明对比）。如果对比度较低，则行人被探测到的时间会较迟或根本无法探测到，也即意味着警告和制动会滞后或无法实现。
只有当系统探测到关于身体外形明确无误的信息，才能发挥最佳作用，这意味着系统需要明确识别到人的头部、手臂、肩膀、大腿等部位的信息以及人的正常行走模式。

交叉路口辅助

车速低于 20 公里/小时，在交叉路口转弯时，若探测到有对向来车或行人且有碰撞风险时，系统将进行制动。

系统可探测到与您的车辆对向行驶的行人和车辆（如：乘用车、卡车、客车等）。光线较暗时会影响探测范围，夜间行车时，请开启前照灯。

前碰撞预警灵敏度

灵敏度分为 3 个级别。

- › 低：表示报警时距离较近。
- › 标准：表示报警时距离为系统定义的正常值。
- › 高：表示报警时距离较远。

侧后辅助

侧后辅助系统通过后保险杠两侧的传感器，可对车辆后方或相邻车道上的车辆进行探测，若存在碰撞风险时，系统发出报警，以提示驾驶员安全驾驶。



B46C4D7EC61B

i 提示

- › 请保持后保险杠两侧清洁，不要粘贴任何物体，不得有冰雪、泥浆等异物覆盖，以免影响传感器正常工作。
- › 不恰当的维修或改装车辆可能导致传感器错位，从而影响侧后辅助系统的正常工作。因此，建议您到服务商处保养维修车辆。
- › 牵引其他车辆行驶时，请关闭侧后辅助系统。

! 警告

在某些情况下，系统可能无法正常工作或不起作用。例如：

- › 对于静止的目标（车辆、行人等）。
- › 在雨、雪等恶劣环境行驶时。
- › 在急弯、坡路、很宽或很窄的车道上行驶时。

报警灯

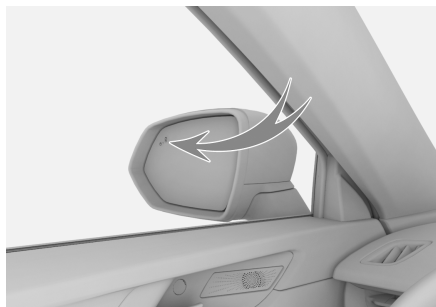

报警灯位于左、右外后视镜的镜面上。

警告

不要在报警灯上粘贴任何物体，以免影响系统报警功能。

并线辅助

行车过程中（车速超过 12 公里/小时），当系统探测到本车外后视镜盲区內存在车辆或相邻车道后方有快速驶近的车辆时，相应侧的报警灯点亮。如果此时开启同侧的转向灯，报警灯变为闪烁，且伴有声音报警，提示您继续变更车道存在危险。

开门预警

当车辆停止后，系统探测到相邻两侧车道有正在接近的车辆、自行车等目标，并在本车开门有碰撞风险时，相应侧的报警灯点亮。如果此时车上乘员继续打开相应侧的车门，报警灯变为闪烁，且伴有声音报警，提示您继续开门存在危险。

提示

以下情况时，开门预警功能才能正常工作：

- › 点火开关处于 ON 模式时。
- › 将点火开关由 ON 切换至 LOCK 模式后的 3 分钟内。

后碰撞预警

当系统探测到车辆后方有正在快速接近的车辆并存在碰撞风险时，左、右转向灯快速闪烁，且伴有声音报警和仪表提示信息，提示本车驾驶员有危险目标接近，并警示后方车辆安全行驶。

倒车侧向预警/制动

倒车侧向预警功能开启后，倒车时，如果系统探测到外后视镜视野盲区内的运动车辆有碰撞风险时会进行报警，以提示驾驶员安全驾驶。

倒车侧向制动功能开启后，可在倒车有风险时施加有限的制动，减少碰撞风险。

⚠ 注意

某些情况下倒车侧向辅助功能会受到限制。例如：

- › 有障碍物遮挡时。系统不能透过其他停驻的车辆或障碍物探测到其后的物体。
- › 当前车速过高或过低时。
- › 驾驶员用力踩下油门踏板时。
- › 驾驶员快速转动方向盘时。

车道辅助

车道辅助系统为车辆在高速公路和其他条件良好的公路上行驶时而设计的，通过前风窗玻璃上的摄像头识别车道分界线，可在驾驶员无意识偏离车道时，提醒驾驶员纠正路线，部分功能甚至会辅助驾驶员纠正方向，以降低碰撞风险。

⚠ 注意

车道辅助系统仅在车道分界线清晰可见的情况下方可正常工作。在某些情况下可能无法正常工作或不起作用。例如：

- › 车道分界线模糊不清、非标准车道分界线或车道分界线被覆盖等情况。
- › 路面上有影响识别车道分界线的物体时（如积水、缝隙、车辙、文字标识、人行横道、凸起或凹坑等）。
- › 能见度低时（如雨雪天气、雾霾、夜晚等）。
- › 车辆受侧风影响较大时。
- › 车道合并或分开时。
- › 当强光照射摄像头或是光照强度突然发生变化时。
- › 摄像头周围的前风窗玻璃脏污、结冰、破损或被遮盖时。
- › 在急转弯、狭窄道路、侧倾道路上行驶时。
- › 过于靠近前车行驶，阻碍摄像头的探测范围时。

i 提示

如果您在驶过车道分界线前已开启转向灯、主动旋转方向盘、操作油门踏板或制动踏板，

则系统不会介入。在这种情况下，系统认为您在主动驾驶车辆。

i 提示

当驾驶员以很小的力控制方向盘时，此时系统可能检测不到驾驶员手握方向盘，组合仪表会发出报警信息。



94D81ACB591B

车道辅助

车道辅助功能开启后，可选择辅助形式。

- › 车道偏离预警：可在驾驶员无意识偏离车道时发出报警，以提示驾驶员安全驾驶。
- › 车道保持辅助：可在驾驶员无意识偏离车道时，辅助驾驶员校正方向盘将车辆保持在车道内。若校正失败，则发出报警，以提示驾驶员安全驾驶。

i 提示

当车速在 60 ~150 公里/小时范围内时，车道辅助功能才能工作。

开启车道辅助功能后，组合仪表上将显示车道分界线。

- › 灰色：表示系统未检测到车道分界线。
- › 白色：表示系统已检测到车道分界线。
- › 绿色：表示系统正在校正方向盘。
- › 红色并闪烁：表示系统报警，此时需要驾驶员及时矫正方向，回到本车道内。

紧急车道保持

紧急车道保持开启后，在紧急情况下，系统会更积极的校正方向盘，降低碰撞风险。例如：当驾驶员无意识偏离车道或打开转向灯即将变道时，若与相邻车道对向来车或同向后方来车存在碰撞风险时，或车道外为路肩时。

i 提示

当车速在 60~150 公里/小时范围内时，紧急车道保持才能工作。

! 警告

在某些情况下，紧急车道保持功能可能无法正常工作或不起作用。例如：

- › 对于较小的目标（摩托车、自行车等）。
- › 对于静止的目标。
- › 当前车辆过于接近前车行驶，阻碍摄像头探测时。
- › 后车过于接近当前车辆行驶，阻碍传感器探测时。

智慧躲闪

智慧躲闪开启后，当智能巡航辅助模式开启且处于工作状态，系统识别到本车即将超越邻道大型车辆（货车、卡车、客车等）时，将控制本车略微远离大车行驶。待超越大车后，本车将恢复至当前车道中央区域行驶。

i 提示

当车速在 60~140 公里/小时范围内时，智慧闪躲才能工作。

! 注意

以下情况可能不会触发智慧躲闪功能：

- › 系统识别到一侧邻道有大车，另一侧邻道有车或另一侧邻道为路肩时。
- › 夜晚、大雾、雨雪等恶劣天气时。
- › 车辆处于弯道时。

预警方式

预警方式分为 3 种：声音、振动、声音+振动。

预警灵敏度

灵敏度分为 3 级：低、标准、高。

交通辅助

交通辅助功能通过前风挡玻璃上的摄像头识别交通标志，并在组合仪表上显示，以辅助驾驶员驾驶。



8D33BC8B0187

交通标志识别

交通标志识别开启后，可识别交通标志并显示在组合仪表上，以提示驾驶员。

超速报警

交通标志识别功能开启后，可开启超速报警功能。在识别到限速标志后，如果驾驶员超速行驶，系统会进行报警，提醒驾驶员尽快将车速降低至合适的范围。

巡航车速限制

交通标志识别功能开启后，可开启巡航车速限制功能。

定速巡航行驶时，若系统识别到 ≥ 30 公里/小时的限速标志且巡航车速高于限速标志时，系统会辅助驾驶员将车速降低至允许的最高车速限制以内。

超速报警灵敏度

可根据自己的驾驶习惯，设置超速行驶时的报警时机。

- › 设置为 0 时：当车速达到限速值时，进行报警。
- › 设置大于 0 的数值时：当车速超过限速值后，才会报警。
- › 设置小于 0 的数值时：当车速未达到限速值，提前进行报警。

警告

交通辅助功能仅用于提醒驾驶员注意交通标志，并不适用于所有情况，不能替代驾驶员对于道路限速信息的判断。

在任何情况下，驾驶员都应该对车辆的安全性负责，必须时刻谨慎驾驶并遵守适用的法律和道路交通规则。

注意

交通辅助功能仅在速度标志清晰可见的情况下方可正常工作。在某些情况下可能无法正常工作或不起作用。例如：

- › 标志褪色。
- › 标志位于弯道上时。
- › 标志摆放角度不当。
- › 标志正在旋转或已损坏。
- › 标志被完全或部分遮挡时。
- › 标志被冰霜、雪、灰尘等完全或部分覆盖时。
- › 对于过远或过高的速度标志。
- › 对于附着在道路表面的限速提醒或标志。
- › 能见度低时（如雨雪天气、雾霾、夜晚等）。
- › 当强光照射摄像头或是光照强度突然发生变化时。
- › 摄像头周围的前风窗玻璃脏污、结冰、破损或被遮盖时。
- › 过于靠近前车行驶，阻碍摄像头的探测范围时。

i 提示

- › 系统识别到的限速类标志，默认速度单位为 km/h（公里/小时）。
- › 对于同一限速标志的多个限速值，系统会显示最高的限速值。
- › 当多个限速标志并列时，系统会显示最高限速值，请以当前车道实际限速值为准。
- › 车辆正在转弯时，可能无法识别速度标志。

车辆装备

请注意，本手册包含了该车型系列的所有标准装备、国别装备和特殊装备。因此，本手册中所描述的某些装备或功能可能并未装配在您的车辆上或仅在某些市场提供。具体配置信息，请查阅相关销售资料或咨询您购车时的经销商。

巡航控制系统简介

在笔直畅通的高速公路上驾驶时，巡航控制系统可使您不用脚踩加速踏板，而使车辆保持在设定的车速行驶。

警告

- › 巡航控制系统仅是一种辅助工具，不能代替驾驶员对道路及交通状况的判断，更不能代替驾驶员驾驶。在任何情况下，驾驶员都应该对车辆的安全性负责，必须时刻集中精力谨慎驾驶。
- › 为避免误操作巡航控制系统，不使用此系统时请将其关闭。
- › 不正确地使用巡航控制系统会导致撞车事故。
- › 只有在气候条件良好，行驶在畅通的高速公路上时，才可使用巡航控制系统。
- › 在诸如市区、蜿蜒道路、湿滑路面、大雨天或其他恶劣气候条件下，不建议使用巡航控制系统。
- › 在坡路上行驶时，禁止使用巡航控制系统。上下坡行驶时，此系统不能维持设定的车速。
- › 巡航控制系统启动时，禁止驾驶员离开驾驶位置。
- › 为保证车辆燃油经济性，请不要高档位低速行驶，或低挡位高速行驶。

- › 启动巡航控制系统后，若想尽快使车辆减速，应正常踩下制动踏板。

使用方法

提示

由于巡航控制系统是为车辆在高速公路和其他条件良好的公路上行驶时而设计的，所以巡航车速需在 30~150 公里/小时范围内。

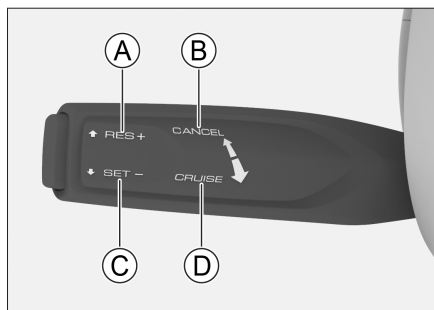

946652398A4C

- ① 恢复车速设定/加速
- ② 解除车速设定
- ③ 车速设定/减速
- ④ 启动/关闭

启动系统

1. 沿方向盘方向拨动控制拨杆至【CRUISE】位置，组合仪表上的  巡航控制系统指示灯点亮，表示巡航控制系统已开启。
2. 调整至所需车速，然后向下拨动控制拨杆至【SET-】位置，松手后控制拨杆自动回位，当前车速被设定并保持此车速行驶，组合仪表的信息中心上将显示巡航设置信息。

⚠ 注意

禁止在 1 挡进行巡航控制。

提高车速

提高设定的车速，有以下三种方法：

- › 向上拨动控制拨杆至【RES+】位置并保持，可持续提高车速，当达到希望的车速时，松开控制拨杆即可。
- › 向上拨动控制拨杆至【RES+】位置，可提高车速。
- › 踩下油门踏板将车辆加速至所需车速，向下拨动控制拨杆至【SET-】位置以设定新的车速。

降低车速

降低设定的车速，有以下三种方法：

- › 向下拨动控制拨杆至【SET-】位置并保持，可持续降低车速，当达到希望的车速时，松开控制拨杆即可。
- › 向下拨动控制拨杆至【SET-】位置，可降低车速。
- › 踩下制动踏板将车辆降低至所需车速，向下拨动控制拨杆至【SET-】位置以设定新的车速。

暂时加速

如果想在车速设定期间暂时加速，可以踩下油门踏板。加速后，松开油门踏板将恢复至设定的车速。

解除设定车速

解除设定的车速，有以下两种方法：

- › 踩下制动踏板。
- › 沿远离方向盘方向，拨动控制拨杆至【CANCEL】位置。

解除设定的车速后，系统并未关闭，组合仪表上的  巡航控制系统指示灯仍点亮。

恢复设定的车速

解除车速设定后，巡航控制系统未关闭。当车速达到系统要求时，向上拨动控制拨杆至【RES+】位置后松开，将自动恢复到解除前设定的车速。信息中心上将再次显示巡航设置信息。

关闭系统

沿方向盘方向拨动控制拨杆至【CRUISE】位置，将关闭巡航控制系统，并取消先前设定的车速，组合仪表上的  巡航控制系统指示灯熄灭。

车辆装备

请注意，本手册包含了该车型系列的所有标准装备、国别装备和特殊装备。因此，本手册中所描述的某些装备或功能可能并未装配在您的车辆上或仅在某些市场提供。具体配置信息，请查阅相关销售资料或咨询您购车时的经销商。

巡航辅助系统简介

在笔直通畅的高速公路上驾驶时，巡航辅助系统可使您不用脚踩油门踏板，而使车辆保持在设定的车速行驶。当系统检测到正前方车辆的行驶速度小于本车设定的巡航车速时，则以设定的安全距离，跟随前车行驶。

警告

- › 巡航辅助系统仅是一种辅助工具，不能代替驾驶员对道路及交通状况的判断，更不能代替驾驶员驾驶。在任何情况下，驾驶员都应该对车辆的安全性负责，必须时刻集中精力谨慎驾驶。
- › 在不使用巡航辅助系统时，请将其关闭，以免误操作。
- › 不正确地使用巡航辅助系统可能会导致撞车事故。
- › 只有在气候条件良好，在畅通的公路上行驶时才可使用巡航辅助系统。
- › 在诸如市区、蜿蜒道路、狭窄道路、湿滑路面、大雨天或其他恶劣气候条件下，不建议使用巡航辅助系统。
- › 在坡路上行驶时，不建议使用巡航辅助系统，主要基于以下几点：
上下坡行驶时，巡航辅助系统不能维持设定的车速。
前方车辆驶过坡顶或坡底后，巡航辅助系

统可能无法探测到前方车辆，造成突然加速或制动过晚。

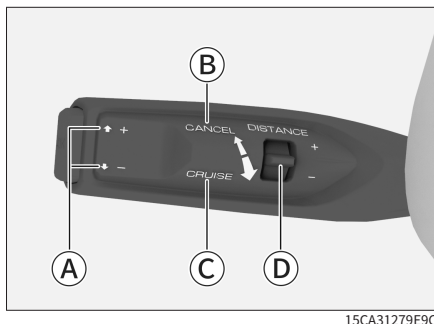

使用方法



15CA31279E9C



- ① 车速调节
- ② 解除巡航
- ③ 激活巡航
- ④ 车距等级调节

激活巡航

当组合仪表上的  自适应巡航指示灯（白色）点亮时，表示自适应巡航功能满足激活条件。此时，将控制拨杆向【CRUISE】位置拨动 1 次，组合仪表上的  自适应巡航指示灯（绿色）点亮，表示自适应巡航功能开启。

提示

指示灯中的数字会随巡航车速变化，具体请以实车为准。

当组合仪表上的  智能巡航指示灯（白色）点亮时，表示智能巡航功能满足激活条件。此时，将控制拨杆向【CRUISE】位置拨动 2 次，组合仪表上的  智能巡航指示灯（绿色）点亮，表示智能巡航功能开启。

巡航辅助功能开启时，当自车车速小于 30 公里/小时，巡航辅助系统设定车速为 30 公里/小时；当自车车速大于 30 公里/小时，巡航辅助系统将以当前车速开启巡航。

i 提示

开启自适应巡航功能时，必须满足以下基本条件，方可设定巡航车速：

- › 所有车门完全关闭。
- › 驾驶员已经正确佩戴安全带。
- › 启动车辆，并挂入 D 挡。
- › 电子稳定控制系统处于开启状态。
- › 未施加驻车制动。
- › 车速小于 150 公里/小时。
- › 车辆驾驶模式处于标准、经济、运动模式时。

开启智能巡航功能时，必须满足以下基本条件，方可设定巡航车速：

- › 所有车门完全关闭。
- › 驾驶员已经正确佩戴安全带。
- › 启动车辆，并挂入 D 挡。
- › 电子稳定控制系统处于开启状态。
- › 未施加驻车制动。
- › 车速小于 150 公里/小时。
- › 系统探测到车道分界线。
- › 若车速低于 60 公里/小时，需探测到运动目标。
- › 车辆驾驶模式处于标准、经济、运动模式时。

巡航车速调节

向上或向下拨动控制拨杆至【+】或【-】位置后松开，可小幅度的提高或降低巡航车

速。

向上或向下拨动控制拨杆至【+】或【-】位置并保持，可持续提高或降低巡航车速，当达到希望的车速时，松开控制拨杆即可。

i 提示

只有前方道路畅通时，车辆才会加速到设定车速。否则，将按设定的车距等级跟随前方车辆行驶。

巡航车速恢复

行车过程中，沿靠近方向盘方向拨动控制拨杆至【CRUISE】位置数秒后松开，系统采用上次巡航车速为当前巡航速度。

解除巡航

解除巡航有以下两种方法：

- › 踩下制动踏板。
- › 远离方向盘方向拨动控制拨杆至【CANCEL】位置后松开。

调节车距等级

拨动车距等级调节杆，可调节车距等级。

车距等级不是固定距离，而是与前车之间的跟车距离。同一个车距等级下，跟车距离会随车速的变化而变化。

i 提示

- › 设置车距等级较低，可能会导致发生意外情况时来不及反应，您始终有责任合理调节车距及等级。
- › 与干燥路面行驶时相比，在湿滑路面行驶时，应选择更大的车距等级。

i 提示

出现以下情况，将自动退出巡航功能：

- › 踩下油门踏板加速行驶超过 15 分钟。
- › 挂入 N、R 或 P 挡。
- › 松开驾驶员安全带。
- › 打开驾驶员侧车门。
- › 施加驻车制动。
- › 防抱死制动系统被激活。
- › 陡坡缓降系统被激活。
- › 电子稳定控制系统被激活/关闭。
- › 车辆向后溜车。
- › 制动盘过热。
- › 关闭车辆。
- › 车辆驾驶模式处于非标准、经济、运动模式时。

排队辅助功能

此功能可使车辆在 0~150 公里/小时的车速范围内跟随另一辆汽车。

在交通拥堵的情况下，可使车辆跟随前车减速至停止状态。此时：

- › 如果前车在 3 秒内驶离，车辆会自动跟随。
- › 如果前车停车时间较长（3 秒~3 分钟），轻踩油门踏板可重新启动系统。
- › 如果前车停车时间超过 3 分钟，车辆将自动施加驻车制动。
- › 如果驾驶员打开车门或松开安全带，车辆将自动施加驻车制动。

i 提示

解除巡航功能后，排队辅助功能将自动关闭。

弯道辅助功能

启动巡航辅助系统后，如果车辆驶入弯道的速度过高，弯道辅助功能将适当降低车速。

A 警告

- › 当进入、驶出弯道或在弯道内行驶时，系统可能无法及时探测到同车道前方的车辆，在此情况下车辆可能制动过晚，驾驶员须保持谨慎，随时准备好操控车辆。
- › 弯道行驶时，系统可能错误探测到其他车道的车辆，造成不必要的制动。
- › 在急转弯道路上（例如蛇形道路）行驶，若前方车辆驶出传感器探测范围，可能导致本车突然加速，驾驶员须保持谨慎，随时准备好操控车辆。

巡航时车道居中功能

仅智能巡航辅助模式具备此功能，系统工作时，当传感器探测到车道分界线或前方运动车辆时，可辅助驾驶员将车辆保持在车道分界线中间行驶。

i 提示

- › 自适应巡航辅助模式不具备此功能。
- › 设定的巡航车速被解除时，此功能同时取消。

A 注意

在某些情况下，巡航时车道居中功能可能无法正常工作或不起作用。例如：

- › 高于 60 公里/小时巡航时（含 60 公里/小时），无车道线或两侧车道线模糊不清、非标准车道分界线或车道分界线被覆盖等情况。
- › 低于 60 公里/小时巡航时，无车道线或两

- 侧车道线模糊不清、非标准车道分界线或车道分界线被覆盖，且正前方无正在行驶的车辆。
 - 路面上有影响识别车道分界线的物体时（如积水、缝隙、车辙、文字标识、凸起或凹坑等）。
 - 能见度低时（如雨雪天气、雾霾、夜晚等）。
 - 车辆受侧风影响较大时。
 - 车道合并或分开时。
 - 当强光照射摄像头或是光照强度突然发生变化时。
 - 摄像头周围的前风窗玻璃脏污、结冰、破损或被遮盖时。
 - 在急转弯或者狭窄道路上行驶时。
 - 过于靠近前车行驶，阻碍摄像头的探测范围时。
- 在弯曲或狭窄的道路上行驶时。
 - 前车尾部尺寸较小或离地间隙非常高时。
 - 方向盘操作不稳或您在车道内的位置不定时。

传感器

巡航辅助系统通过前风窗玻璃上部的摄像头和前保险杠中部的雷达，识别车道分界线、探测目标。

i 提示

当仪表提示系统传感器探测受限时，请检查并确保传感器及其周围清洁且无遮挡物，以确保系统正常工作。

巡航辅助功能限制

遇到以下情况，巡航辅助系统可能不会采取制动措施：

- 前方突然切入车辆时。
- 高于 60 公里/小时行驶时，前方有低速行驶的车辆。
- 同车道上，迎面驶来车辆时。
- 横跨车道的车辆或物体。
- 行人或动物，以及小型车辆（如自行车、摩托车）。
- 前方车辆突然减速时。
- 周围车辆溅起的水、雪或泥等妨碍传感器检测时。
- 由于行李区装载过多物品等原因导致车头上翘时。

车辆装备

请注意，本手册包含了该车型系列的所有标准装备、国别装备和特殊装备。因此，本手册中所描述的某些装备或功能可能并未装配在您的车辆上或仅在某些市场提供。具体配置信息，请查阅相关销售资料或咨询您购车时的经销商。

不停车电子收费系统

系统简介

不停车电子收费系统是用于高速公路或桥梁收费站的自动收费系统（以下简称：ETC）。

通过安装在车辆风挡玻璃上的 ETC 设备与收费站 ETC 车道上的微波天线进行通讯，进行后台结算处理，从而实现车辆通过收费站时无需停车、自动收费的目的。

ETC 设备

ETC 设备位于前风挡玻璃内侧，内后视镜的底座内。

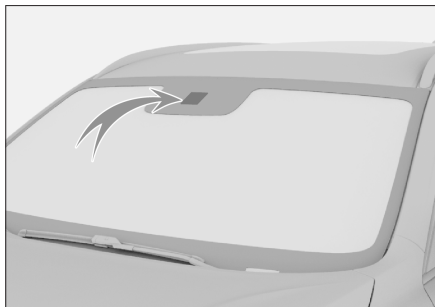

2849BB2F4B5A

当点火开关切换至 ON 模式时，ETC 设备自动开启，同时蓝牙功能开启。

⚠ 注意

› 如果前风挡玻璃很脏或有大量积雪，请及时清理，以免影响通讯。

› 图示仅为位置示意，具体车型请以实车为准。

使用 ETC 之前

首次使用 ETC 之前，必须预先设置并激活 ETC 设备。具体方法如下：

1. 使用购车时预留的手机号登录微信小程序“长城 e 智行”，依据提示完成 ETC 账户开通，例如：开户、代扣签约等。扫描下方二维码，可快速打开微信小程序。



2. ETC 设备激活。

当点火开关切换至 ON 模式时，ETC 设备的蓝牙功能自动开启。打开手机蓝牙，通过小程序搜索 ETC 设备并进行激活。激活成功后才能正常使用 ETC。

⚠ 注意

在对不停车电子收费系统进行激活、重新安装或更改信息等操作时，若提示“数据写入异常”、“请勿重试”等相关信息，请及时联系服务商进行处理，避免您再次操作失败导致 ETC 设备永久不可用。

i 提示

› ETC 设备只能同时连接 1 部手机蓝牙。手机系统版本需满足：苹果 IOS 6.0 以上版本或 Android 4.3 以上。

› 关于 ETC 的更多功能，详见“长城 e 智行”，或咨询您购车时的经销商。

使用 ETC

通过 ETC 车道时，请您与前车之间保持足够的距离，并充分减速（建议不超过 20 公里/小时，或遵循 ETC 车道的限速要求），确保您可以在 ETC 闸门打开后安全通过。

如果 ETC 交易正常，系统会发出 1 声短“嘀”，同时 ETC 闸门打开。

如果 ETC 交易异常，系统会发出 3 声短“嘀”，闸门将无法打开，此时请遵循收费站工作人员的指示，并及时联系服务商进行检修。

注意

- › 在 ETC 车道行驶时，不要注视道路两侧的感应设备或信息显示屏，以免影响行车安全。
- › 若您的车辆出厂时已装配了 ETC，请勿再另行加装其他 ETC 设备，以免出现相互干扰无法使用的情况。

ETC 设备声音提示

工作状态	声音提示
交易正常	1 声短“嘀”
交易异常	3 声短“嘀”
蓝牙连接正常	1 声短“嘀”
自检异常或故障时	1 声长“嘀”
设备脱落或异常拆卸后报警	2 声长“嘀”

车辆装备

请注意，本手册包含了该车型系列的所有标准装备、国别装备和特殊装备。因此，本手册中所描述的某些装备或功能可能并未装配在您的车辆上或仅在某些市场提供。具体配置信息，请查阅相关销售资料或咨询您购车时的经销商。

陡坡缓降系统简介

陡坡缓降系统（HDC）可以在车辆下坡时，主动对车辆进行制动，确保驾驶员能够匀速安全地驶下陡坡。

警告

- › HDC 只是起辅助作用。在任何时候驾驶员都应该对车辆的安全性负责，并且时刻留意周围的交通情况。
- › 当坡度过大时，HDC 可能无法使车辆保持匀速地驶下陡坡，此时您可以通过踩下制动踏板来控制车速。



使用方法



BFFBFFBF8BB0

点火开关处于 ON 模式或发动机运转时，按压按钮，可以开启或关闭 HDC。

- › 开启 HDC 后，组合仪表上的  陡坡缓降指示灯点亮。

- › 关闭 HDC 后，组合仪表上的  陡坡缓降指示灯熄灭。
- › 当 HDC 工作时，组合仪表上的  陡坡缓降指示灯闪烁。

提示

- › 建议在较低挡位使用 HDC。
- › 若车速超过 60 公里/小时，HDC 自动关闭。
- › 开启 HDC 后，仍然可以通过踩制动踏板或油门踏板调整车速。

车辆装备

请注意，本手册包含了该车型系列的所有标准装备、国别装备和特殊装备。因此，本手册中所描述的某些装备或功能可能并未装配在您的车辆上或仅在某些市场提供。具体配置信息，请查阅相关销售资料或咨询您购车时的经销商。

安全提示

关于行车安全

切勿因车辆装配了行驶辅助系统而冒险开车，要始终保证车速和驾驶风格与视野、天气、路面、交通状况相适应。

关于改装

对悬架进行改装或使用非指定规格的轮胎或车轮，都将对行驶辅助系统造成影响，并可能导致系统故障。

关于声音和振动

- 某些行驶辅助系统（如防抱死制动系统）工作时可能产生振动或听到电机工作的声音，这并不表示有故障。
- 由于蓄电池亏电而跨接启动车辆时，发动机可能不会平稳运转且防抱死制动系统或电子稳定控制系统警告灯点亮，这是由于蓄电池电压过低引起的，这并不表示防抱死制动系统或电子稳定控制系统有故障。

防抱死制动系统

车辆紧急制动或在湿滑路面行驶期间施加制动时，防抱死制动系统（ABS）有助于防止车轮抱死，以保持对车辆的转向控制。

⚠ 注意

紧急制动时，请不要分数次、小力度地踩制

动踏板。否则，会加长制动距离。

ABS 并非为缩短车辆的制动距离而设计。尤其在下列情况下，与没有装配 ABS 的车辆相比，您的车辆可能会需要更长的制动距离，请务必与前方行驶的车辆保持足够的安全距离：

- 在泥泞、砂砾或积雪路面上行驶时。
- 在装配轮胎防滑链的情况下行驶时。
- 在颠簸路面上行驶时。
- 在坑洼路面或不平路面上行驶时。

下列情况下，ABS 可能无法有效工作：

- 超出轮胎抓地性能的极限（如在积雪路面上使用过度磨损的轮胎）时。
- 在湿滑路面上高速行驶时。

电子制动力分配系统

车辆制动时，电子制动力分配系统（EBD）将自动调节前、后轴的制动力分配比例，提高制动效能，并配合 ABS 提高制动稳定性，从而保证车辆的平稳。

制动力辅助系统

非常迅速地踩下制动踏板时，可触发制动力辅助系统，以协助增大制动效果，并缩短在紧急制动时的刹车距离。

电子稳定控制系统

电子稳定控制系统（ESC）可帮助降低侧滑危险和在某些行驶状况下通过对单个车轮进行制动来改善行驶稳定性。

ESC 发挥作用时，组合仪表上的  电子稳定控制系统指示灯闪烁。此时，一定要加倍小心。

i 提示

一般情况下，ESC 应始终处于开启状态。仅在以下特殊情况下，才能关闭该系统：



- › 当装配了防滑链行驶时。
- › 当在深雪或松软的路面上行驶时。
- › 当车辆被卡死，需要把车辆摇松时。

以上情况结束后，应立即重新打开 ESC。

关闭/开启方法



F55570388492

车辆启动后，按压  电子稳定控制系统关闭按钮，组合仪表上的  电子稳定控制系统关闭指示灯点亮，表示系统已关闭；再次按压，可重新开启 ESC。

i 提示

以下情况将自动开启 ESC：

- › 每次启动发动机时。
- › 车速超过 85 公里/小时。

牵引力控制系统

车辆在湿滑路面上起步或加速时，牵引力控制系统（TCS）有助于保持驱动力并防止驱动轮空转。

防侧翻系统

车辆转弯时，防侧翻系统（RMI）通过监测

车辆的运动状态，判断是否有侧翻的风险。若有，RMI 将对某个或多个车轮制动减速，以避免车辆发生侧翻事故。

上坡辅助系统

在坡道起步时，驾驶员松开制动踏板后，上坡辅助系统（HHC）可保持制动力约 2 秒，有效防止溜车。

! 警告

当在坡度大于 30% 的坡道起步时，车辆可能发生溜车。因此不要过度依赖此功能，请注意安全驾驶。

电动助力转向系统

电动助力转向系统通过监测行驶车速，实时调节助力大小，以保证低速转向的轻便和高速转向的稳定，提升安全感。

二次碰撞缓解系统

二次碰撞缓解系统（SCM）可在车辆发生第一次碰撞（安全气囊起爆）后，自动对车辆施加制动，以降低车速或停止车辆，进而降低发生二次碰撞事故的几率和伤害程度。

排放控制系统

车辆装备

请注意，本手册包含了该车型系列的所有标准装备、国别装备和特殊装备。因此，本手册中所描述的某些装备或功能可能并未装配在您的车辆上或仅在某些市场提供。具体配置信息，请查阅相关销售资料或咨询您购车时的经销商。

安全提示

排放控制系统因发动机型号不同会有差异，具体配备请以实车为准。

禁止对发动机或排放控制系统的任何部件进行改装。

氧传感器

氧传感器用来检测排放废气中氧气的浓度，并反馈回发动机 ECU，以调整发动机的空燃比，使其达到最佳的燃烧效率，降低废气中一氧化碳、碳氢化合物和氮氧化物的含量。

催化转化器

催化转化器是安装在车辆排气系统中最重要的机外净化装置。催化转化器内装有贵金属催化剂，可将一氧化碳、碳氢化合物和氮氧化物等有害气体通过氧化和还原作用转变为无害的二氧化碳、水和氮气。

催化转化器只要正确使用，一般不需要维护，故不要随便拆卸。如需更换时，一定要与发动机匹配。

▲ 注意

为避免损坏催化转化器，请注意以下事项：

- › 禁止使用含铅汽油、锰含量超标汽油和硫含量超标汽油。
- › 禁止在燃油量极低的情况下驾驶车辆。如

果燃油耗尽会导致发动机熄火（可通过发动机运转不平稳或功率缺失确认），损坏催化转化器。

- › 禁止长时间（5 分钟或更长时间）高急速运转发动机。
- › 当车辆有发动机故障迹象（如停机或性能下降等），请不要继续驾驶车辆。
- › 禁止在拆下火花塞的状态下运转发动机。
- › 禁止通过推或拉的方式来启动车辆。
- › 禁止加注过多的发动机机油。
- › 请避免催化转化器磕碰。

增压器

增压器可以改善发动机的燃油经济性，提升整车的动力性与性能，减少发动机废气中颗粒物和氮氧化物等有害成分的排量。

燃油蒸发控制装置

车辆正常行驶时，燃油蒸发控制装置可以使燃油蒸汽进入发动机燃烧，以防止燃油蒸汽进入大气。

曲轴箱排放控制装置

曲轴箱排放控制装置可以将曲轴箱内的混合气（未燃烧的燃油蒸气、水蒸气和废气等）通过连接管导向进气管的适当位置，返回气缸重新燃烧。这样既可以减少排气污染，又可以提高发动机的经济性。

车载诊断系统

发动机故障警告灯是车载诊断系统的一部分。

装配有车载诊断系统的发动机电子控制模块存储了各种故障数据（尤其是废气排放的故障数据）。如果蓄电池电缆被断开将导致该

数据被删除，难以进行快速诊断。因此，检查发动机故障警告灯点亮原因时，请不要断开蓄电池电缆。

车辆对燃油蒸发控制系统诊断时，车辆后部的碳罐截止阀会发出“咚”的正常工作声音。

汽油颗粒捕集器

功能介绍

汽油颗粒捕集器（GPF）是车辆配备的尾气减排系统的组成部分。它可以在微小颗粒物进入大气之前将其进行捕捉，降低对大气的污染。

警告

再生过程中会产生高温，禁止在排气管、汽油颗粒捕集器或隔热板处加装易燃材料。否则，容易酿成火灾事故。

再生程序

在行车过程中，车辆满足 GPF 再生条件时，会自动启动再生程序。再生程序会将颗粒物进行充分燃烧，使 GPF 处于稳定有效的工作状态。

建议遵循以下行车工况驾驶车辆，可使车辆进入自动再生程序，更好的完成颗粒捕集器再生。

- › 尽量选择在路况良好的道路上行驶，同时保持车速大于 65 公里/小时。
- › 避免停车，且尽量保持发动机运转。

注意

- › 若行车工况不满足，车辆长时间无法自动启动再生程序，组合仪表会出现【颗粒捕集器需要再生】报警提示。此时，请

您启动发动机后（水温表中指示处于中等及以上位置），按再生程序中的行车工况驾驶车辆，使车辆启动再生程序，直至组合仪表不再提示再生信息。若仍无法自动启动再生程序，请联系服务商进行处理。

- › 必须加注符合国家法规标准的汽油，避免使用燃油添加剂等。防止因油品问题而导致颗粒物增多或催化器中毒。
- › 请定期更换指定型号的机油。

警告

在执行自动再生程序期间，请遵守所有交通法规。

提示

在日常驾驶时，请遵守以下建议：

- › 避免发动机长时间或频繁低转速大油门运行。
- › 避免经常性短途驾驶。

抬头显示系统

车辆装备

请注意，本手册包含了该车型系列的所有标准装备、国别装备和特殊装备。因此，本手册中所描述的某些装备或功能可能并未装配在您的车辆上或仅在某些市场提供。具体配置信息，请查阅相关销售资料或咨询您购车时的经销商。

系统简介

抬头显示系统（HUD）可将相关信息投射到驾驶员视野范围内的一个有效视觉区域。这种方式可以让驾驶员不用低头就可以看到正常驾驶时的车辆信息，从而避免分散对前方道路的注意力，且驾驶员不必在观察远方道路以及近处的仪表切换视角，可避免眼睛疲劳。

i 提示

- › 某些特殊天气条件下（如雨天、雪天、强烈日光等），HUD 信息显示可能不清晰或被打扰。
- › 某些太阳镜会影响信息读取。

使用方法

启动车辆后，通过多媒体显示屏可以开启或关闭抬头显示系统（HUD）。



65DCA026CF2F

开启 HUD 后，可对其进行以下设置：

- › 设置 HUD 投影界面的显示内容。
- › 开启或关闭 HUD 雪地模式。
- › 使用方向盘调节 HUD 的投影高度、角度或亮度。

车辆装备

请注意，本手册包含了该车型系列的所有标准装备、国别装备和特殊装备。因此，本手册中所描述的某些装备或功能可能并未装配在您的车辆上或仅在某些市场提供。具体配置信息，请查阅相关销售资料或咨询您购车时的经销商。

仪表概览

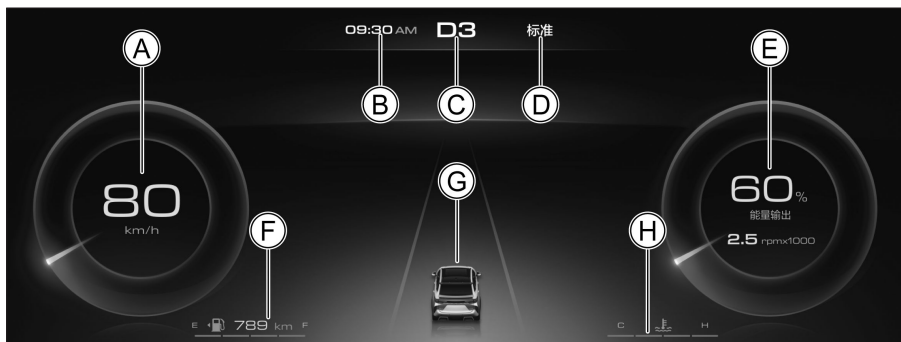

60B7248675D3

- Ⓐ 车速表
- Ⓑ 时间显示
- Ⓒ 挡位显示
- Ⓓ 驾驶模式显示
- Ⓔ 行车电脑
- Ⓕ 燃油表
- Ⓖ 智能驾驶信息
- Ⓗ 水温表

车速表

显示当前的行驶速度。

燃油表

显示燃油箱中大概的剩余油量及其对应的续航里程。

i 提示

长时间行驶在坡路上或拐弯时，油箱内的燃油处于移动状态，燃油显示可能不稳。

⚠ 注意

- › 续航里程会根据驾驶习惯和道路情况而变化。
- › 如果组合仪表上的  燃油低位警告灯点亮，即使显示车辆能够行驶更远，也要及时加油。

水温表

显示发动机冷却液的大致温度。

注意

当水温到达红色预警区时，应在确认安全的情况下，立即减速并靠近路边停车检查，待发动机水温正常后，方可重新启动车辆。

行车电脑

可根据需要设置此处显示的信息。

2

驾
驶

仪表控制

控制按钮

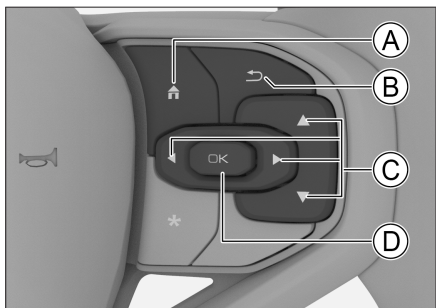

- ① 主页按钮
- ② 返回按钮
- ③ 切换按钮
- ④ 确认按钮

屏蔽报警信息

按压 返回按钮，可以屏蔽当前显示的报警信息。

长按 返回按钮，可以屏蔽所有报警信息。

提示

当仪表界面存在报警信息时，需先将其屏蔽。否则，无法使用仪表的其他控制功能。

查看音频媒体信息

按压 向左或 向右按钮，直至行车电脑切换为音频媒体界面。此时，可查看当前正在播放的音乐或电台信息。

查看蓝牙电话信息

按压 向左或 向右按钮，直至行车电脑切换为蓝牙电话界面。在蓝牙电话界面，可以实现以下操作：

- › 按压 向上或 向下按钮，可以逐项查看蓝牙电话的通话记录条目。
- › 按压 OK 按钮，可以拨打当前选中的通话记录条目。

查看行驶数据信息

按压 向左或 向右按钮，直至行车电脑切换为行驶数据界面。

按压 首页按钮，可以直接返回至行驶数据界面。在行驶数据界面，可以实现以下操作：

- › 按压 首页按钮，可以直接返回至行驶数据界面的首页。
- › 按压 向上或 向下切换按钮，可以逐页查看行驶数据的各项信息。
- › 长按 OK 按钮，可以调出二级菜单界面。在二级菜单界面，可以查看报警信息、设置报警车速以及复位行程信息。
- 按压 返回按钮，可以返回上级界面。

仪表指示灯

车辆装备

请注意，本手册包含了该车型系列的所有标准装备、国别装备和特殊装备。因此，本手册中所描述的某些装备或功能可能并未装配在您的车辆上或仅在某些市场提供。具体配置信息，请查阅相关销售资料或咨询您购车时的经销商。

仪表指示灯

提示

- › 点火开关切换至 ON 模式时，部分指示灯或警告灯会短时点亮，表示正在进行系统自检，属于正常现象。
- › 根据车型配置不同，并非组合仪表上的所有指示灯或警告灯均可点亮。



重要报警信息指示灯

此灯点亮，表示车辆当前存在重要报警信息且有至少一条重要报警信息被手动屏蔽。

警告

不要忽视任何报警提示信息。否则，可能会对车辆造成严重损坏或发生意外事故。

提示

车辆当前存在的所有报警信息，可在仪表的报警信息界面查看。



次要报警信息指示灯

此灯点亮，表示车辆当前存在次要报警信息。

警告

不要忽视任何报警提示信息。否

则，可能会对车辆造成严重损坏或发生意外事故。

提示

- › 次要报警信息在仪表信息中心显示数秒后会被自动屏蔽。
- › 车辆当前存在的所有报警信息，可在仪表的报警信息界面查看。



转向指示灯

左转向灯工作时，左转向指示灯闪烁。

右转向灯工作时，右转向指示灯闪烁。

开启危险警告灯时，转向指示灯及车外所有的转向灯将一起闪烁。

注意

转向指示灯快速闪烁时，通常意味着转向灯损坏，应尽早更换。否则，其他驾驶员将看不到您发出的信号。



灯光开启指示灯

此灯点亮，表示灯光总开关处于开启状态。



位置指示灯

此灯点亮，表示位置灯及牌照灯处于点亮状态。



远光指示灯

此灯点亮，表示远光灯处于点亮状态。



远近光自动切换指示灯

此灯点亮并显示为绿色时，表示

远近光自动切换功能已开启。

此灯点亮并显示为黄色时，表示远近光自动切换功能存在故障。此时，请根据需要进行手动开启远光灯或近光灯，并尽快到服务商处进行检修。



前雾灯指示灯

此灯点亮，表示前雾灯处于点亮状态。



后雾灯指示灯

此灯点亮，表示后雾灯处于点亮状态。



安全带未系警告灯

此灯点亮，表示驾驶员、副驾驶员或后排乘员未系安全带。



车门未关警告灯

此灯点亮，表示车门或机舱盖处于打开状态或未完全关闭。



安全气囊故障警告灯

此灯点亮，表示安全气囊系统出现故障。此时，请尽快到服务商处进行检修。



胎压监测系统警告灯

此灯点亮，表示轮胎气压过低或温度过高，并伴有声音提示。此时，请停车检查并联系服务商。

此灯闪烁一段时间后点亮，表示胎压监测系统出现故障，并伴有数次声音提示。

警告

若此灯点亮，应避免急转弯或紧急制动，并尽快将车辆驶入安全地点，停车检查。

在轮胎气压过低或温度过高的情况下驾驶车辆，会增加轮胎发生故障的可能性，甚至会导致车辆严重损坏或发生意外事故。



驻车制动指示灯

此灯点亮，表示已施加驻车制动。

此灯闪烁，表示制动盘温度过高或路面坡度过大。此时有溜车风险，请踩下制动踏板并尽快将车辆停至平坦道路。



驻车制动故障警告灯

此灯点亮，表示电动驻车制动系统出现故障。



自动驻车指示灯

此灯点亮并显示为黄色，表示自动驻车功能已开启并处于准备状态。

此灯点亮并显示为绿色，表示自动驻车功能已开启并处于工作状态。



防抱死制动系统故障警告灯

此灯点亮，表示防抱死制动系统出现故障。此时，请联系服务商。

此灯点亮时，车辆仍具有普通的制动能力，但没有防抱死功能。



制动系统故障警告灯

此灯点亮，表示制动液液面过低或制动力分配系统出现故障或电子制动助力系统失效。

此时，请立即将车辆停放在安全地点，并联系服务商。否则，会造成重大事故。



电子稳定控制系统指示灯

此灯闪烁，表示电子稳定控制系统处于工作状态。

此灯点亮，表示电子稳定控制系统出现故障。



电子稳定控制系统关闭指示灯

此灯点亮，表示电子稳定控制系统已关闭。



驾驶模式失效指示灯

此灯点亮，表示驾驶模式或全地形控制系统功能失效，此时无法实现模式切换，请尽快到服务商处进行检修。



陡坡缓降指示灯

此灯点亮，表示陡坡缓降系统已开启并处于准备状态。

此灯闪烁，表示陡坡缓降系统处于工作状态。



电动助力转向系统故障警告灯

此灯点亮并显示为黄色时，表示转向助力效果降低，此时需要使用更大的力量操作方向盘。若重新启动车辆或者短距离行驶后此灯仍保持点亮，请尽快到服务商处进行检修。

此灯点亮并显示为红色时，表示电动助力转向系统出现故障，转向助力消失。此时，应将车辆停靠在安全地点，关闭车辆后等待几分钟再重新启动车辆，若此灯仍保持点亮，请尽快到服务商处进行检修。

警告

此灯点亮并显示为红色时，电动助力转向系统将停止工作。此时，需要使用较大的力量操作方向盘才能够实现转向功能，请尽快到服务商处进行检修。



水温警告灯

此灯点亮，表示发动机冷却系统水温过高。此时，请停车检修，否则会损坏发动机。



燃油低位警告灯

此灯点亮，表示燃油不足。

在坡道或转弯等情况下，因油箱内燃油流动，此灯可能提前点亮。

注意

禁止在燃油剩余量极低的情况下驾驶车辆。否则，可能会因燃油耗尽而损坏排放控制系统及动力系统。



发动机故障警告灯

发动机启动后，此灯点亮，表示发动机存在影响排放的故障。此时，请联系服务商。

提示

若油箱盖未安装到位，也可能导致此灯点亮。



发动机维修警告灯

此灯点亮，表示发动机存在非排放方面的故障。此时，请联系服务商。



机油压力警告灯

此灯点亮，表示机油不足。此时，应尽快到安全地点停车并关闭发动机，否则，将严重损坏发动机部件。停歇几分钟后检查机油油量，必要时应添加机油。若油量正常，此灯仍然点亮，请联系服务商。



自动变速器过热警告灯

此灯点亮，表示自动变速器油温过高（坡道频繁起步，满踩油门踏板起步等情况，可能引起此灯点亮）。此时，应尽快将车辆停放在安全地点怠速运转并施加驻车制动，以使变速器冷却。

经上述方法处理后，若此灯仍然点亮，请联系服务商。



巡航控制系统指示灯

此灯点亮，表示巡航控制系统开启。



自适应巡航指示灯

此灯点亮并显示为白色，表示自适应巡航功能已开启并处于准备状态。

此灯点亮并显示为绿色，表示自适应巡航功能已开启并成功设定巡航车速。

i 提示

指示灯中的数字会随巡航车速变化。



智能巡航指示灯

此灯点亮并显示为白色，表示智能巡航功能已开启并处于准备状

态。

此灯点亮并显示为绿色，表示智能巡航功能已开启并成功设定巡航车速。



侧后辅助系统警告灯

此灯点亮并显示为黄色时，表示侧后辅助系统的传感器被遮挡。此时，请检查后保险杠两侧的内外面是否有覆盖物并及时清除。

此灯点亮并显示为红色时，表示侧后辅助系统存在故障。此时，请勿使用侧后辅助系统，并尽快到服务商处进行检修。



并线辅助指示灯

此灯点亮，表示并线辅助功能已开启。



倒车侧向警告指示灯

此灯点亮，表示倒车侧向警告功能已开启。



车道偏离指示灯

此灯点亮并显示为绿色时，表示车道偏离预警功能已开启。

此灯点亮并显示为红色时，表示车道偏离预警功能存在故障。此时，请勿使用此功能，并尽快到服务商处进行检修。



车道保持指示灯

此灯点亮并显示为绿色时，表示车道保持功能已开启。

此灯点亮并显示为红色时，表示车道保持功能存在故障。此时，请勿使用此功能，并尽快到服务商处进行检修。



碰撞安全辅助指示灯

此灯点亮并显示为绿色时，表示碰撞安全辅助功能已开启且可以正常工作。

此灯点亮并显示为红色时，表示碰撞安全辅助功能存在故障。此时，请尽快到服务商处进行检修。



READY 指示灯

此灯点亮，表示车辆已启动，可以正常行驶。



EV 指示灯

此灯点亮，表示车辆处于纯电动行驶状态，此时发动机不运转。



功率降低指示灯

此灯点亮，表示车辆存在影响整车功率输出的故障。此时，整车功率降低，车速将受到限制。



动力电池故障警告灯

此灯点亮并显示为黄色时，表示动力电池出现轻微故障。

此灯点亮并显示为红色时，表示动力电池出现严重故障，动力系统 will 紧急断电。



蓄电池充电系统警告灯

启动车辆后，此灯点亮，表示 12 伏蓄电池充电系统存在故障。此时，请尽快到服务商处进行检修。



动力系统故障警告灯

此灯点亮并显示为黄色时，表示车辆的动力系统存在故障。此时，请立即将车辆停放在安全地点，并联系服务商。

此灯点亮并显示为红色时，表示车辆的动力系统存在严重故障，车辆将无法继续行驶。此时，请联系服务商。



制动能量回收故障指示灯

此灯点亮，表示制动能量回收功能发生故障。



单踏板模式指示灯

此灯点亮，表示已开启单踏板模式。

车辆装备

请注意，本手册包含了该车型系列的所有标准装备、国别装备和特殊装备。因此，本手册中所描述的某些装备或功能可能并未装配在您的车辆上或仅在某些市场提供。具体配置信息，请查阅相关销售资料或咨询您购车时的经销商。

系统简介

电源管理系统能够监控车辆各个用电设备的电能消耗情况并进行合理分配，以改善车辆的启动性能和延长蓄电池寿命的目的。

电源管理系统主要包含以下功能：

› 蓄电池监测

通过传感器持续监测蓄电池的电压、电流和温度，并由此计算出蓄电池的当前剩余电量和健康度。

› 休眠电源管理

持续监测车辆停放期间各个用电设备的电能消耗情况，并根据蓄电池监测信息，逐渐关闭不必要的用电设备，以免蓄电池大量放电，确保车辆的启动性能。

› 静态电源管理

持续监测车辆未启动期间各个用电设备的电能消耗情况，并根据蓄电池监测信息，逐渐关闭不必要的用电设备，以免蓄电池大量放电，确保车辆的启动性能。

› 动态电源管理

持续监测车辆行驶期间各个用电设备的电能消耗情况，并将发电机产生的电能按需分配给不同的用电设备。当发电机产生的电能超过用电设备的需求时，动态电源管理会进行调节并向蓄电池供电，使蓄电池达到最佳充电状态。

i 提示

电源管理系统无法超越物理规律的限制。请注意，蓄电池的功率和使用寿命是有限的。

您应当了解的信息

电源管理系统会优先保障车辆的启动性能。短途旅行、市区行车和在低温环境下行车时，电能消耗增加，而发电机供电较少。

未启动车辆时，由于发电机无法提供电能补充，此时使用电气设备会直接消耗蓄电池的电能。

在这些情况下，您会感觉到电源管理系统在发挥作用以控制电能分配。

长时间停放车辆时

如果您在数日或数周内没有驾驶车辆，电源管理系统会逐渐关闭电气设备或减少电气设备正在使用的电能，这样可以降低电能消耗，有助于更持久地保持车辆的启动性能。

长时间停放车辆后，某些便捷功能（如遥控解锁等）可能无法使用。启动车辆后，这些功能将会恢复。

发动机已关闭时

如果您在发动机已关闭的情况下收听收音机或使用视听系统的其他功能，则会使蓄电池放电。

如果蓄电池电能消耗至影响车辆启动时，会在多媒体显示屏或组合仪表上弹出提示信息。此时，如果您想继续使用这些功能，需要启动发动机。

发动机运转时

在行驶过程中，即使发电机能够提供电能，蓄电池也可能亏电。当电能消耗过大而发电机供电较少，尤其是蓄电池本身电量就不

多时，易出现这种情况。

为了恢复必要的电能供应，系统会暂时关闭某些耗电量高的电气设备或减少这些设备的电能消耗。特别是加热系统的耗电量非常高，如果您发现座椅加热功能不工作或空调风量受限，说明系统已将它们暂时关闭或调节到较低功率运行。当电能恢复充足时，这些系统便可重新正常使用。

2

驾
驶

3

视听系统

安全提示	140
面板介绍	141
中央显示屏介绍	144
功能介绍	146
服务和救援.....	163

车辆装备

请注意，本手册包含了该车型系列的所有标准装备、国别装备和特殊装备。因此，本手册中所描述的某些装备或功能可能并未装配在您的车辆上或仅在某些市场提供。具体配置信息，请查阅相关销售资料或咨询您购车时的经销商。

关于安全

- › 在使用本系统中的任何功能时应确保不会分散注意力和妨碍安全驾驶。在驾驶过程中，安全操作车辆是首要任务，务必遵守所有交通规则。
- › 在行驶过程中，驾驶员禁止操作本系统，并将系统音量保持在适当大小，以免因注意力不集中而影响行驶安全。
- › 只可在法律允许的地区使用本系统。某些国家或地方性法规可能禁止在驾驶员视野范围内使用显示屏。
- › 禁止拆解或改装本系统。
- › 本系统发生故障后，请立即停止使用并联系服务商，切勿私自修理。

关于使用

- › 为安全起见，车辆开始行驶时，某些功能可能无法操作。
- › 禁止用力按压面板上的按键或旋钮。
- › 禁止重压或使用尖锐物划刻显示屏。
- › 清洁显示屏时，禁止使用有磨砂作用的擦拭物或含有机溶剂的清洁剂。
- › 使用过程中，画面如有抖动现象禁止对显示屏进行敲打。

关于收音机

在行驶中由于路况、天气等环境所致，可能

会出现搜索不到电台、有噪音、串台等现象。

关于 USB 存储设备

由于 USB 存储设备的型号众多，本系统不能保证兼容所有的 USB 存储设备。

关于蓝牙

- › 由于手机品牌众多、功能各异，本系统不能保证兼容所有手机。
- › 蓝牙配对时，若无法搜索到本系统蓝牙设备名称，请重启手机端蓝牙，重新搜索。
- › 蓝牙无法连接时，请将手机端蓝牙的已配对设备删除，再重新配对。
- › 使用过程中，如果蓝牙功能出现异常，请断开蓝牙并重新连接。

车辆装备

请注意，本手册包含了该车型系列的所有标准装备、国别装备和特殊装备。因此，本手册中所描述的某些装备或功能可能并未装配在您的车辆上或仅在某些市场提供。具体配置信息，请查阅相关销售资料或咨询您购车时的经销商。

方向盘按钮

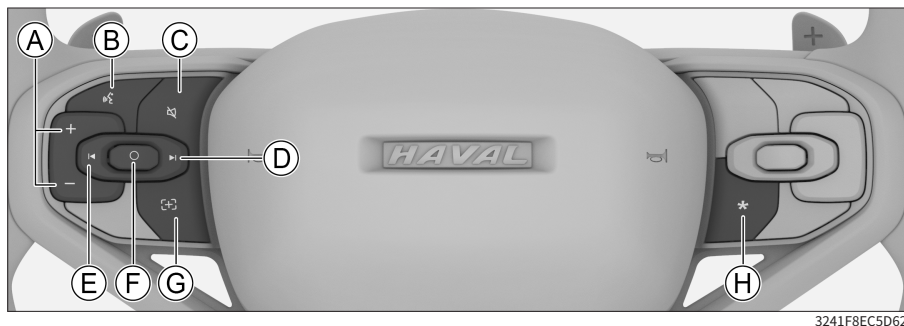

3241F8EC5D62

- ① 音量按钮
- ② 语音按钮
- ③ 静音按钮
- ④ 向后跳转按钮
- ⑤ 向前跳转按钮
- ⑥ 暂停/播放按钮
- ⑦ 自定义按钮
- ⑧ 自定义按钮

音量按钮

按压 **【+】** 按钮，可增大音量。

按压 **【-】** 按钮，可减小音量。

i 提示

特殊场景下在相关界面上会有方向盘按钮操作提示，可根据提示进行操作。

语音按钮

按压 **🗨️** 语音按钮，可启动或关闭系统语音。

静音按钮

按压 **🔇** 静音按钮，可实现或取消媒体静音。

长按 **🔇** 静音按钮，可实现或取消导航静音。

跳转按钮

按压 **⏮** 向前跳转按钮，可切换前一歌曲/电台。当有蓝牙电话呼入时，按压此按钮可接

听。

按压 **▶|** 向后跳转按钮，可切换后一歌曲/电台。当有蓝牙电话呼入时，按压此按钮可挂断。

i 提示

特殊场景下在相关界面上会有方向盘按钮操作提示，可根据提示进行操作。

暂停/播放按钮

按压 **○** 暂停/播放按钮，可实现多媒体暂停/播放。

i 提示

特殊场景下在相关界面上会有方向盘按钮操作提示，可根据提示进行操作。

自定义按钮

按压 **★** 自定义按钮，可执行设定好的功能。长按按钮进入按钮功能设定界面。

按压 **⌘** 自定义按钮，可执行已设置的功能。长按此按钮进入按钮功能设置界面。

电源开关



EB160F8B1142

按压按钮，进入静音模式。再次按压按钮，退出静音模式。

长按按钮约 2 秒，进入息屏模式。再次长按按钮或触摸屏幕任意位置，退出息屏模式。

长按按钮约 10 秒，重启系统。

i 提示

为保证重启过程中的安全，务必将车辆置于安全的环境，挡位切换至 P 挡，并施加驻车制动，使车辆处于静止状态下重启系统。

外接设备

USB 接口

USB 接口位于副仪表板左侧镂空处，打开 USB 接口盖板即可看到。



19ECF352C1A6

i 提示

- › 请确保外部设备与输入接口的连接保持稳定。
- › 禁止在播放过程中随意拔插设备，避免造成系统无法正常识别设备等问题。

媒体规格

本系统支持以下媒体规格：

媒体	规格
USB 设备	分区格式为 FAT32 格式的 USB 存储设备
蓝牙音频	蓝牙 5.0+EDR、AVRCP 1.6 及版本 1.2 的 A2DP 蓝牙音频设备

文件格式

本系统支持以下文件格式：

文件	格式
音频	MP3、WMA、FLAC、ACC、APE、WAV、OGG、MP2
视频	MP4、MKV、AVI、MOV、WMV、3GP

i 提示

由于文件特性（如文件品质、比特率、帧速率、分辨率、压缩质量或是否损坏等）、播放环境及存储设备等原因，即使是本系统支持的文件格式，也可能造成无法正常播放的情况。

中央显示屏介绍

车辆装备

请注意，本手册包含了该车型系列的所有标准装备、国别装备和特殊装备。因此，本手册中所描述的某些装备或功能可能并未装配在您的车辆上或仅在某些市场提供。具体配置信息，请查阅相关销售资料或咨询您购车时的经销商。

关于多媒体显示屏

⚠ 注意

- 只可在法律允许的地区使用多媒体显示屏。某些国家或地方性法规可能禁止在驾驶员视野范围内使用显示屏。
- 为安全起见，车辆开始行驶时，某些功能可能无法操作。
- 禁止重压或使用尖锐物划刻显示屏。
- 清洁显示屏时，禁止使用有磨砂作用的擦拭物或含有机溶剂的清洁剂。
- 使用过程中，画面如有抖动现象禁止对显示屏进行敲打。

显示屏操作

在中央显示屏上通过触摸、滑动、拖动等基本操作来完成选择目标、滚动列表或移动应用等各种功能。

手势	动作	结果
	触摸一下	选择或打开
	长时间触摸	触发隐藏功能

手势	动作	结果
	触摸并滑动	滚动浏览或切换页面
	长时间触摸并拖动	移动功能
	双指触摸并展开	放大功能
	双指触摸并收拢	缩小功能

中央显示屏状态栏

在中央显示屏顶部显示状态栏图标，用于展现各个功能状态。状态栏图标会根据功能特征、信号强度、连接状态、开关状态等而实时变化。

图标	功能状态
	时间显示
	温度显示
	车联网网络信号，根据网络状态而变化
	WLAN 已连接，显示信号强度
	热点未连接

图标	功能状态
	热点已链接
	有新通知消息
	静音模式已开启
	声音模式已开启
	蓝牙未连接
	蓝牙已连接
	USB 已连接
	USB 异常
	行车记录仪已开启
	无线充电待机
	无线充电正在充电
	无线充电已完成
	升级包正在下载

图标	功能状态
	升级包下载完成
	升级包下载失败

功能介绍

车辆装备





请注意，本手册包含了该车型系列的所有标准装备、国别装备和特殊装备。因此，本手册中所描述的某些装备或功能可能并未装配在您的车辆上或仅在某些市场提供。具体配置信息，请查阅相关销售资料或咨询您购车时的经销商。

菜单界面

触摸  菜单按钮，可进入或退出菜单界面。



左侧显示常驻按钮，在大多数界面都会显示，方便操作。因车型配置、系统版本等，左侧常驻按钮可能与实车显示不一致，请以实车显示为准。

- › 触摸  菜单按钮，可进入或退出菜单界面。
- › 触摸  车控车设按钮，可进入或退出车控车设界面。
- › 触摸  导航按钮，可进入导航场景。
- › 触摸  娱乐按钮，可进入娱乐场景。

提示

- › 部分应用需要连接网络才能正常使用，使用过程会产生网络流量。
- › 部分应用界面可能会随内容更新或版本升级而发生变更，请以实车显示为准。
- › 随着系统版本升级，菜单界面显示的应用可能会有所增减。
- › 在应用内购买会员、收看或下载收费内容、购买相关服务或产品等，需要支付相关费用，请根据需要自愿购买。
- › 部分应用为第三方应用，其产品和服务由第三方提供和负责。

快捷面板

在大多数界面，从屏幕顶端向下滑动，可调出快捷面板。



7DD9A7C7F4E0

亮度音量

导航音量：触摸滑块并拖动可调节导航音量。

媒体音量：触摸滑块并拖动可调节媒体音量。

屏幕亮度：触摸滑块并拖动可调节屏幕亮度。

快捷开关

触摸开关，可切换或开闭相应的功能。对于部分开关，长时间触摸开关，可切换至对应的设置界面。

负一屏

在大多数界面，从屏幕左侧向右滑动，可调出负一屏。

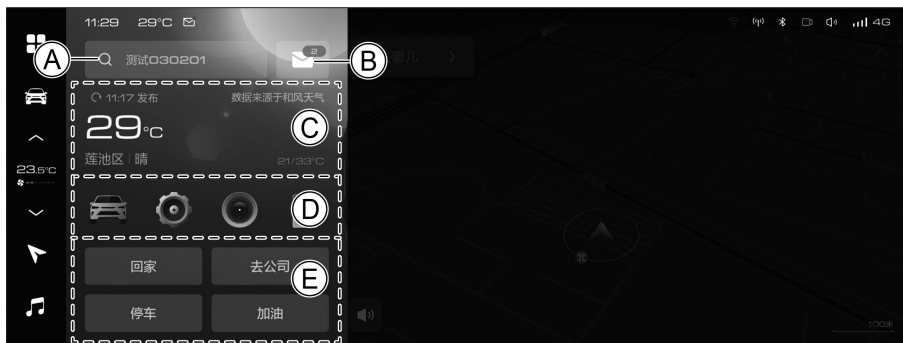

056840853DFE

Ⓐ 全局搜索

Ⓓ 最近使用应用

Ⓑ 消息中心

Ⓔ 地图功能按钮

Ⓒ 天气信息

语音助手

使用方法

启动语音助手有以下几种方式：

- › 按压方向盘上的  语音按钮。
- › 语音唤醒：通过系统默认唤醒词或设置的自定义唤醒词。

唤醒词请前往【系统设置】→【个性化】→【语音】界面查看或设置。

警告

使用语音助手进行车辆控制时，要注意周围环境及人身安全，防止夹伤、磕碰等严重事故发生。

3

语音指令

语音助手可通过识别并执行语音指令，以达到快速控制车辆功能的目的，提高操作便利性。通过语音助手可便捷控制以下功能或系统：

类别	功能	指令
应用	应用开关	打开音乐、打开系统设置等
媒体	收音机	我要听 FM101.7 等
	在线电台	我要听相声等
	在线视频	我要看好莱坞大片、我要看甄嬛传等
	在线音乐	我要听邓紫棋的歌、我要听流行乐等
	播放控制	单曲循环、播放上一集/下一集、收藏/取消收藏等
蓝牙	电话	打电话给张三、拨打 10086 等
系统	静音模式	打开静音模式、关闭声音等
	多媒体音量调节	调高/调低音量、音量调至十等
	导航音量	导航调高/调低音量、导航音量调至一半等
	亮度调节	调高/调低亮度、最高/最低亮度等
	屏幕控制	关闭屏幕等
	连接控制	打开网络热点/WIFI/蓝牙等
	列表选择	第一个、上一页/下一页等
行车	导航	我想去天安门、放大地图等
	全景环视影像	打开 360 全景等
	抬头显示	打开/关闭 HUD、HUD 亮度高一点等
	行车记录仪	录像、自拍照片等

类别	功能	指令
舒适	空调系统	打开/关闭空调、空调调到二十二温度等
	天窗	打开/关闭天窗/遮阳帘、翘起天窗等
	座椅加热	打开/关闭座椅加热、座椅加热调到一档等
信息	天气查询	查询今天/明天/后天/周末天气、今天空气质量怎么样等
	时间查询	今天几号了、现在周几、现在什么时间了等
唤醒	音量调节	增大/减小音量、关闭/打开声音等
	播放控制	开始/暂停播放、上/下一首等
	返回桌面	返回桌面等
	来电时	接听/挂断等
...

i 提示

- › 语音识别的成功率会受环境噪声、网络信号、使用习惯、发音等因素影响，具体使用效果以实车使用环境为准。
- › 语音助手部分功能，需要连接网络才能正常使用。

娱乐场景

触摸  娱乐按钮，可进入娱乐场景。

三指触摸媒体界面任意位置并向左/向右滑动，可在娱乐场景和导航场景之间切换。



652796A5D996

娱乐场景包含推荐、QQ 音乐、有声书、视频、本地媒体等。应用在不断更新，显示内容和功能请以实车显示为准。

- › 触摸  搜索按钮，切换至搜索界面，可搜索媒体。

› 触摸  个人中心按钮，切换至媒体个人中心界面。可注册、登录账号，查看订单、已购内容、历史记录、收藏内容，绑定其他第三方媒体账号，设置兴趣选择等。

› 本地媒体包含本地电台、蓝牙音乐、USB 音乐和 USB 视频。

播放蓝牙音乐，需先前往【系统设置】→【蓝牙】界面，配对连接其他音频播放设备。

播放 USB 音乐和 USB 视频，需先将存储媒体文件的 USB 存储设备插入车载 USB 接口（位于副仪表板镂空处）。

提示

› 使用娱乐功能服务，需要登录并绑定相关账号，请按照界面提示操作进行登录和绑定。

› 播放收费内容或购买会员，会产生相关费用，请根据需要自愿购买。

由于网络信号等原因，购买会员后，可能存在延迟情况，若几分钟后还未获取权益，请重启系统。

› 使用在线音频、视频等需要联网的服务时会消耗网络流量。

导航场景

触摸  导航按钮，可进入导航场景。

三指触摸媒体界面任意位置并向左/向右滑动，可在娱乐场景和导航场景之间切换。

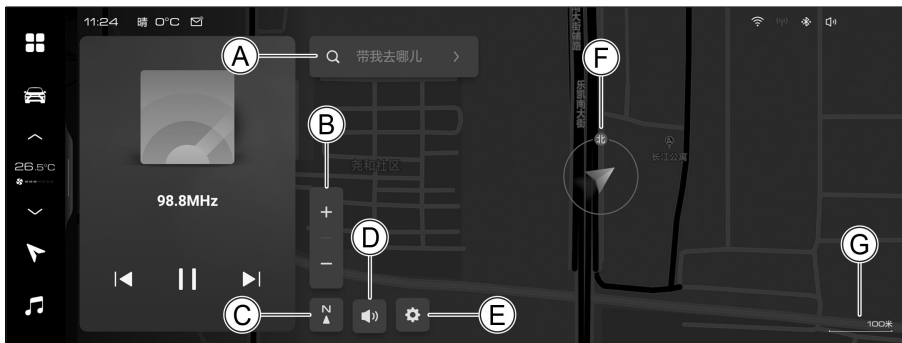

D4A68E82D809

Ⓐ 目的地搜索

Ⓔ 导航设置

Ⓑ 地图缩放

Ⓕ 自车位置

Ⓒ 地图视角

Ⓖ 地图比例尺

Ⓓ 导航静音

一段时间不操作自动隐藏部分功能按钮，触摸地图任意非按钮位置，可调出隐藏的功能按钮。

地图选点

在地图上长时间触摸选择某地点，切换至地点详情界面。



01318F16A9CC

- › 触摸 < 返回按钮，可返回上一级界面。
- › 触摸 ☆ 收藏按钮，可收藏当前地点。再次触摸此按钮，取消收藏。
- › 触摸 Q 搜周边按钮，可进行周边搜索。
- › 触摸 ↗ 去这里按钮，可将当前地点设置为目的地。

目的地搜索

在地图界面触摸 Q 搜索按钮，切换至目的地搜索界面。



B59648F1A26C

- › 触摸【搜索目的地】按钮，切换至搜索目的地界面。可通过输入目的地名称、关键字搜索目的地。
- › 触摸【回家】按钮，可将家的位置设置为目的地。触摸 ∠ 按钮，可进行位置设定。
- › 触摸【去公司】按钮，可将公司的位置设置为目的地。触摸 ∠ 按钮，可进行位置设定。
- › 触摸【收藏】按钮，切换至收藏夹界面，显示已收藏的地点。可对收藏地点进行查看、删除和设置目的地。

路线规划

通过多种方式设定目的地后，切换至路线规划界面。



7892DE7CABB7

3

视听系统

- › 触摸 **×** 关闭按钮，可返回到地图主界面。
- › 触摸路线后面的 **▢▢▢** 更多按钮，弹出路线详情界面。由上向下顺序显示当前路线上的转折路口等关键点信息。
- › 触摸 **+** 途经点按钮，切换至目的地搜索界面，可添加途经点或变更目的地。
- › 触摸【探路模式】按钮，切换至探路模式界面。探路模式下，界面始终显示全程路线，其余引导信息以简化的形式展现。

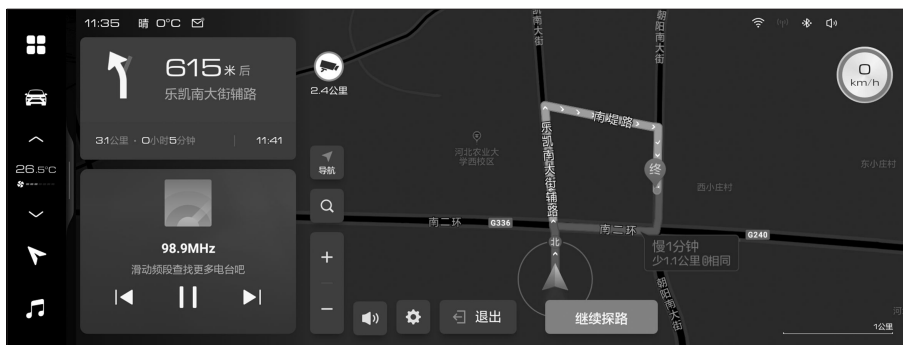

5F490DFA6BB7

› 触摸【开始导航】按钮，切换至路线引导界面，进入正式导航模式。



547B1F695307

导航设置

在地图界面触摸  设置按钮，切换至设置界面。



CBA7D2769FD6

可设置路线偏好、导航播报、辅助播报、路况概览模式、车辆限行、自动比例尺、实时路况、车标显示、高德账号绑定、离线地图、重置地图等。

关于导航

- › 建议不要在驾驶车辆时操作本导航，请在停车后确保安全的前提下操作，以防发生交通事故或其他危险情况。
- › 本导航提供的地点查询、路线规划、出行导航、限行提示、交通路况等功能和服务仅供参考，请不要以此作为行驶或出行的唯一依据。请以实际的交通和道路状况为准，并严格遵守交通法规和交通规则。
- › 使用在线导航、交通路况、数据下载等需要联网的服务时会消耗网络流量。
- › 车辆未联网只使用离线导航时，部分在线功能和服务将无法使用（例如实时路况、限行提示等）。

个人中心

账号登录

在首次使用或切换账号登录其他账号时，可通过手机 APP 扫码登录账号。



94B794F1336F

触摸【手机号登录】按钮，切换至手机号登录界面，可通过手机号和验证码、账号和密码进行登录。

账号登录成功后，如果账号未设置登录密码/录入人脸，系统会引导设置登录密码/录入人脸等，也可跳过此操作。

账号登录成功后，会自动同步账号的个性化设置，例如：系统设置、车辆设置、座椅与后视镜设置等。

个人中心界面

登录账号后，在菜单界面，触摸【个人中心】按钮，切换至个人中心界面。

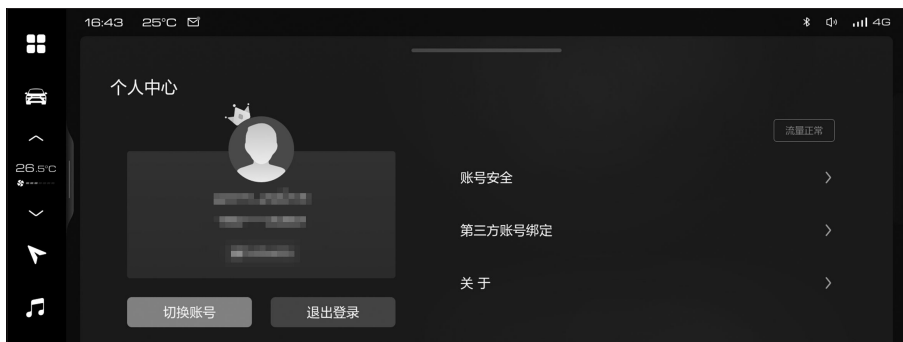

A49E71F9C6A7

i 提示

个人中心部分功能只有车主账号（戴皇冠头像账号）才能设置和使用。

个人信息

触摸头像，切换至个人信息界面。可更改手机号码、昵称、备注名、性别、生日和车牌号码等。

切换账号

触摸【切换账号】按钮，切换至切换账号界面。

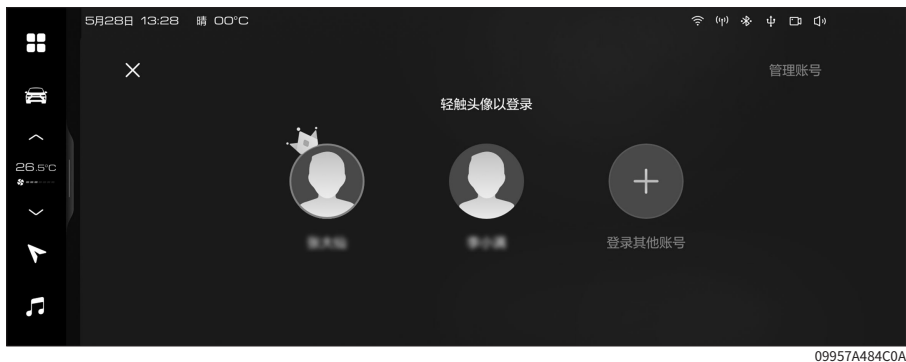

- › 若当前已登录的为车主账号，触摸【管理账号】按钮，可对已登录的账号进行管理。
- › 触摸需要切换账号的头像，切换至身份验证界面。可通过人脸验证和手机 APP 验证，快速切换账号。
- › 触摸【登录其他账号】按钮，可通过手机 APP 扫码、手机号和验证码、账号和密码登录其他账号。

退出登录

触摸【退出登录】按钮，可退出当前登录账号。若勾选删除账号信息，则会清除账号所有信息。

账号安全

触摸【账号安全】按钮，切换至账号与安全界面。



96FE281F2B9A

- › **【手机号】**：显示当前账号绑定的手机号码，可通过手机验证码更改绑定的手机号码。
- › **【登录密码】**：可通过手机验证码设置或更改登录密码。
- › **【人脸登录】**：可选择开启或关闭人脸登录功能，录入人脸信息，对录入的人脸信息进行管理。

已开启人脸登录，并录入了人脸信息。上车落座驾驶位后，关闭车门，目视正前方，根据提示左右转动头部，待识别成功后，即可登录账号。

i 提示

只有在车辆处于静止状态且挡位处于P挡时，才能进行人脸录入与登录。

第三方账号绑定

触摸**【第三方账号绑定】**按钮，切换至第三方账号绑定界面。

可将本系统使用的第三方应用的账号与登录的个人中心账号进行绑定，也可解除绑定。

绑定后，登录个人中心账号时，绑定的第三方账号会同步登录。

通讯

在菜单界面触摸**【通讯】**按钮，切换至通讯界面。若未连接其他蓝牙设备，请先前往**【系统设置】** → **【蓝牙】**界面，开启蓝牙并进行配对连接。

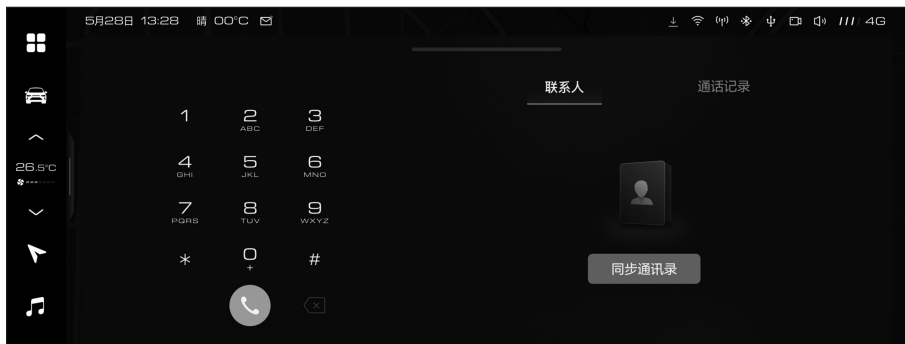

6CC396BE19A7

- › 在左侧键盘，输入电话号码后，触摸  拨号按钮，可拨打电话。
- › 触摸【联系人】按钮，同步后显示联系人列表。触摸列表中联系人或电话号码，可拨打电话。
- › 触摸【通话记录】按钮，同步后显示通话记录。触摸列表中任一记录，可拨打电话。

提示



- › 使用联系人、通话记录，需在配对连接的手机上进行权限授权。一般在配对时，手机上会弹出权限授权的窗口。
- › 在【系统设置】→【蓝牙】界面，删除已配对设备中的蓝牙设备后，会同时删除该设备保存在车机中的联系人和通话记录。

通话界面

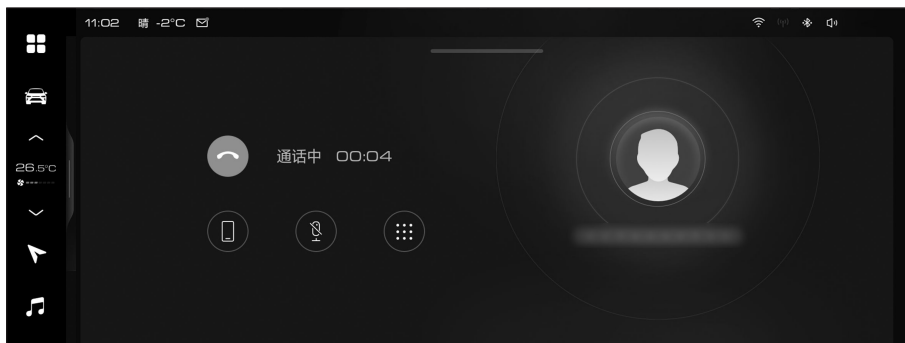
建立通话后，切换至通话界面。



BFE8E233718B

- › 触摸  挂断按钮，可挂断电话。
- › 触摸  麦克风按钮，可关闭或开启车载麦克风。

- › 触摸  私密/免提按钮，可切换私密模式或免提模式。

私密模式：通过与本系统蓝牙连接的手机进行通话。

免提模式：通过车载扬声器、麦克风进行通话。

- › 触摸  键盘按钮，可打开或关闭拨号键盘。

系统设置

在菜单界面触摸【系统设置】按钮，切换至系统设置界面。

蓝牙设置



7C5E64E7CA5F

- › 【蓝牙】：本系统蓝牙开关，触摸开关可开启或关闭蓝牙。
- › 【蓝牙可见】：开启后，允许其他设备检测本系统蓝牙，并进行配对连接。
- › 【设备名称】：显示蓝牙设备名称，可修改为自定义名称。
- › 【可用设备】：显示搜索到的蓝牙设备列表，触摸列表中的设备名称，可发起配对请求进行配对连接。触摸【搜索】按钮，可重新搜索蓝牙设备。

热点设置

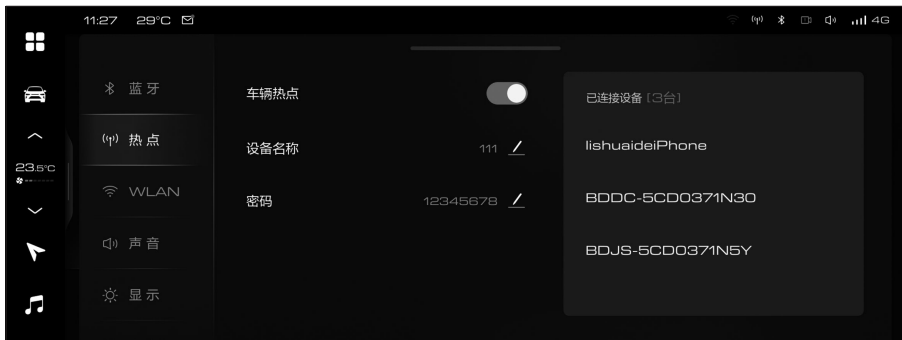

03803D4556C0

- › 【车辆热点】：本车辆热点开关，触摸开关可开启或关闭热点。开启后，其他设备可连接本热点上网。
- › 【设备名称】：显示热点设备名称，可修改为自定义名称。
- › 【密码】：显示热点密码，可修改为自定义密码。
- › 【已连接设备】：显示已连接车辆热点的设备列表。

WLAN 设置

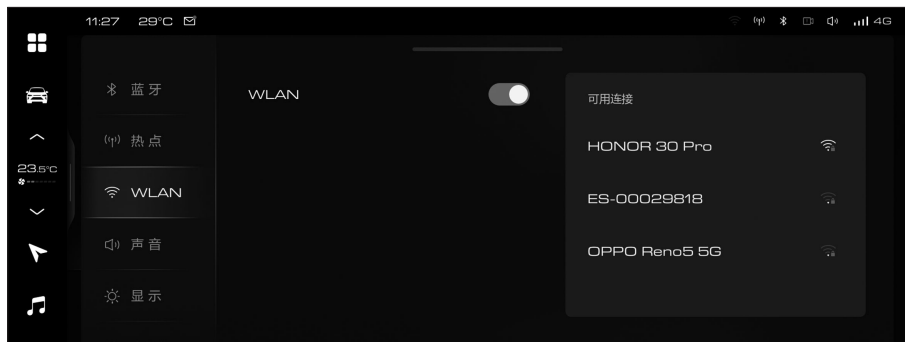

198C2934A7CB

- › 【WLAN】：本系统 WLAN 开关，触摸开关可开启或关闭 WLAN。
- › 【当前连接】：显示当前连接的网络名称，可断开连接。
- › 【可用连接】：显示搜索到的可用网络，触摸列表里网络名称，可进行连接。

声音设置



7E1BEC1E9483

- › 【系统声音】：可调节导航提示音音量，语音音量、多媒体音量、通话音量；可设置开机音量自适应、导航播报时多媒体降音、来电语音播报、报警音播报、系统提示音打开或关闭；可选择车辆报警音、音随车速等级。
- › 【音效设置】：可选择或设置最佳听音位，调节均衡器、声场等。

显示设置



A95A98B0E67E

- › **【亮度模式智能切换】**：开启此功能后，仪表及多媒体显示屏亮度将随位置灯开闭或车外光线强度而自动调节。
- › **【主驾屏幕调节】**：用于仪表显示屏亮度调节。
- › **【中控屏幕调节】**：用于多媒体显示屏亮度调节。
- › **【按键背光调节】**：当位置灯开启后，用于调节车内按键背光灯亮度。
- › **【日出日落】**：用于设置显示背景深浅色。
 - 日出模式：设定显示背景色为浅色，此模式较适合在光照充足环境下使用。
 - 日落模式：设定显示背景色为深色，此模式较适合在光照不足环境下使用。
 - 自动模式：根据当地日出日落时间，自动切换日出/日落模式。
- › **【行车视频限制】**：在行车观看视频时，当车辆超过设置的车速时，会弹出行车警告提示。可关闭或选择车速。
- › **【时间显示格式】**：可选择系统时间显示格式为 12 小时制或 24 小时制。

个性化设置



F57E506E0687

- › 【语音】：显示语音的默认唤醒词；可设置自定义唤醒词，选择语音发音人的音色；可了解语音助手技能，熟悉常用语音指令。
- › 【主驾屏显示】：可选择仪表的显示模式。
- › 【方向盘 + 自定义】：可选择方向盘上 + 按钮的自定义功能。
- › 【方向盘 * 自定义】：可选择方向盘上 * 按钮的自定义功能。

系统



- › 【版本信息】：可查看和修改本设备名称，查看软件版本，通过 WIFI/4G 检测更新进行系统升级。
- › 【重置和恢复】：可重置系统还原所有系统设置。

i 提示

关于更新升级：

- › 为保证升级过程中的安全，请将车辆置于安全的环境。
- › 为保证升级的顺利进行，务必保持点火开关在 ON 模式，挡位处于 P 挡，施加驻车制动，使车辆处于静止状态，并关闭大功率电器（比如空调、车灯、扬声器等）。
- › 升级过程中，请您仔细阅读下载界面的许可协议和安装界面的注意事项，如果您想了解本次升级的具体内容，可以点击更新详情查看。
- › 在升级过程中整车的所有功能将失效，包括：无法启动车辆、无法使用空调、无法开关车门、影音娱乐功能失效、仪表上所有故障灯会亮起，主被动安全功能失效等。但是在升级完成后，所有功能都会恢复。
- › 安装过程中，请勿改变车辆状态（不可强行启动车辆，不可强行关闭系统）。
- › 通过 WIFI 升级时，请保持网络信号良好，升级过程中不可断开当前网络连接。
- › 升级主机或屏幕时，屏幕会黑屏重启，此为正常现象，只需等待几分钟，主机便会重启完成，并且弹出安装结果，在此期间也请您不要改变车辆状态。

- › 请在升级完成之后，查看最后的升级结果，确保所有软件安装成功之后再关门锁车离开，如果有升级失败的现象或者升级过程中的异常状况，请及时联系服务商。
 - › 升级成功后，更新的各个系统项目、功能、界面、操作方法等可能会发生变更，与手册描述的不一樣。更新内容请参考升级过程中的界面提示。
-

3

视听系统

车辆装备

请注意，本手册包含了该车型系列的所有标准装备、国别装备和特殊装备。因此，本手册中所描述的某些装备或功能可能并未装配在您的车辆上或仅在某些市场提供。具体配置信息，请查阅相关销售资料或咨询您购车时的经销商。

按钮介绍

车载电话按钮和指示灯位于阅读灯面板上。

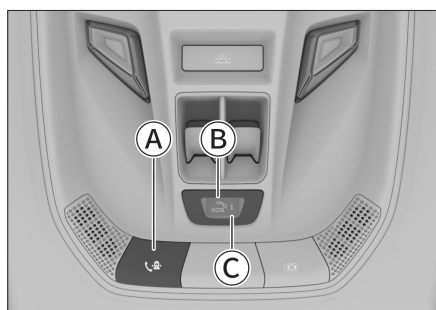

- Ⓐ 人工服务按钮 (☎)
- Ⓑ 紧急救援按钮 (sos)
- Ⓒ 车联网功能指示灯

按压护盖将其打开，即可操作紧急救援按钮。

⚠ 警告

在不需要操作紧急救援按钮时，请将其护盖关闭。

人工服务

长按 ☎ 人工服务按钮，可以触发人工服务呼叫。

通过人工服务，可以进行目的地及兴趣点搜索、信息咨询、预订服务、车联网问题咨询、道路救援等。

通话过程中，长按 ☎ 人工服务按钮，可以结束人工服务呼叫。

紧急救援

长按 sos 紧急救援按钮，可以触发紧急救援呼叫。呼叫过程中再次长按此按钮，可以结束紧急救援呼叫。

发生碰撞事故（安全气囊弹出时），会自动触发紧急救援呼叫，呼叫过程中不能手动结束紧急救援呼叫。

触发紧急救援呼叫后，救援中心将第一时间受理车辆的救援请求。

ⓘ 提示

避免随意和频繁触发紧急救援电话。

⚠ 注意

因紧急救援呼叫功能受诸多因素影响，出现以下情形（包括但不限于）可能导致紧急救援电话无法使用：

- › 车联网系统故障或损坏，将无法触发紧急救援电话。
- › 音频设备损坏，连接车联网系统、音频设备的线束损坏或虚接，将无法与客服进行正常的救援通话。
- › 安全气囊在轻微碰撞或异常情况下未弹出，将无法自动触发救援呼叫，可通过手动触发或其他方式拨打紧急救援电话。
- › 紧急救援按钮损坏将无法手动触发紧急救援电话。
- › 移动网络（手机信号）信号弱、存在干扰、被屏蔽等情况下，将无法触发紧急救援电话。
- › GPS 设备损坏或信号较弱区域（例如地下车库、隧道、山区等）可能会无法定位

到车辆位置。

- › 车辆下电后，可能无法触发紧急救援电话。
- › 由于暴乱、火灾、洪水、风暴、爆炸、战争、政府行为、司法行政机关的命令、社会环境及其他不可抗力因素导致无法获得紧急救援服务。
- › 由于您下载安装的其他软件或访问的其他网站中含有病毒，木马或其他恶意程序，威胁到您的设备和数据安全，进而无法获得紧急救援服务。
- › 其他客观因素导致紧急救援呼叫无法使用的情况。

- › 定期检查车联网系统是否正常运行，车联网指示灯为绿色，表示系统正常，若出现故障，请及时到服务站进行检查、维修。
- › 建议最长3年更换一次车联网设备内置电池，请及时到服务站更换电池。

3

车联网功能指示灯

指示灯状态	说明
熄灭	车联网系统无法建立网络连接（如：使用的SIM卡未开通注册或连接不到网络）。
橙灯常亮	断开蓄电池后重新连接，表示车联网系统正在启动。
橙灯闪烁	车联网系统启动过程中，处于通话状态。
绿灯常亮	车联网系统正常且网络连接正常。
绿灯闪烁	车联网系统处于通话状态。
红灯常亮	车联网系统自检失败，处于错误状态。

警告

禁止对车联网系统进行改装。

提示

日常使用时，请遵守以下建议：

4

安全性

安全带.....	166
安全气囊.....	169
儿童约束系统.....	173
整车防盗系统.....	177
紧急切断系统.....	178
事故数据记录器.....	179
信息安全.....	180

车辆装备

请注意，本手册包含了该车型系列的所有标准装备、国别装备和特殊装备。因此，本手册中所描述的某些装备或功能可能并未装配在您的车辆上或仅在某些市场提供。具体配置信息，请查阅相关销售资料或咨询您购车时的经销商。

安全提示

- › 禁止把肩部安全带挂在颈部或从腋下通过。
- › 腰部安全带须尽量紧靠胯骨低位固定。
- › 只能一对一佩戴座椅安全带，禁止多人（包括儿童）同时佩戴同一条座椅安全带。

若两人以上佩戴同一条座椅安全带，在车辆发生碰撞时，安全带不仅不能分散所受冲击，反而有两人相互撞的危险。

- › 安全带不得扭曲、松弛。
- › 禁止将安全带绕过带尖锐边角的物体，否则在事故中可能被损坏。
- › 禁止佩戴因事故遭受过强烈冲击或已损坏的安全带。
- › 禁止对安全带进行拆卸、拆解、改造。
- › 禁止佩戴锁体内有异物的安全带。
- › 使用安全带时，我们建议您保持安全带的清洁，不要将泥土、油污、水、饮料、食物残渣等油性和水性物质粘到安全带上，以保证其顺畅的拉出与卷收。
- › 禁止使用苯、汽油等有机物清洁安全带，也不要对其进行漂白或染色处理。
- › 禁止儿童玩弄安全带。

如果儿童在玩弄安全带时，不慎绕住颈部，有可能无法继续拉动安全带从而造成

严重人员伤害，甚至死亡。此时，如果无法释放安全带锁舌，可以使用剪刀剪断安全带。

- › 车内安全带主要是根据成人体型设计的，儿童应使用合适的儿童约束系统。

在正确佩戴安全带的情况下，如果安全带接触到儿童颈部或下颌部，以及无法锁紧胯骨时，请使用适合儿童的儿童座椅。

儿童长大到适合使用车内安全带时，应正确佩戴安全带。

- › 孕妇乘车注意事项。

我们建议您最好使用安全带。您也可以通过向医生咨询，以获得有效的建议。孕妇佩戴安全带的方法与正常使用安全带的方法基本相同，但需注意以下事项：

- 1) 腰部安全带部分尽可能放低，要放置在隆起的腹部下方。
- 2) 肩部安全带要通过肩部，但应避免腹部，使其位于胸部。

如果安全带使用方法不正确，在紧急制动或发生碰撞时，安全带会勒紧隆起的腹部，对母体和胎儿都会造成重伤甚至死亡。

- › 对于患有疾病、伤残等乘车人员，我们建议您最好使用安全带。您也可以通过向医生咨询，以获得有效的建议。
- › 当不使用安全带时，座椅安全带应完全收回，不要扭曲、卡住座椅安全带，不要让安全带接触任何锋利的物体。安全带锁体不能被异物堵塞，否则会影响安全带锁舌与锁体正确接合。

正确佩戴安全带

- › 调节座椅靠背，直起上身，紧贴靠背。
- › 安全带应该平整。

- › 肩部安全带应紧贴肩膀中部，不要贴在颈部或不在肩上。
- › 腰部安全带尽量系在胯骨低位。

警告

- › 乘车时，车上所有乘员都必须正确佩戴安全带。否则，在紧急制动或发生碰撞时，会因身体没有被约束在座椅上而造成重伤甚至死亡。
- › 任何时候，即使在行程较短时，车上所有乘员都必须始终系好安全带。否则，如果发生事故，会增加受伤或死亡的风险。

预紧式安全带

车辆前排和后排两侧座椅装配有预紧式安全带。

当发生碰撞时，预紧器能够使安全带瞬间收紧，使乘员受到最佳的约束保护。

限力器能够使安全带的负荷维持在规定值内，减轻对胸部的压力。

工作条件

预紧式安全带在车辆受到前方的强烈碰撞时工作。

出现以下轻微碰撞时，可能不工作。

- › 以 25 公里/小时以下的车速正面碰撞水泥混凝土墙壁等。
- › 以 35 公里/小时以下的车速正面碰撞到固定的电线杆或树木等小面积物体。

预紧式安全带在车辆受到以下强烈碰撞时可能不会充分发挥其作用。

- › 车辆翻转 90°或 180°时。
- › 受到来自于侧面或后方的碰撞时。

警告

- › 使用预紧式安全带时，请正确佩戴并将座椅调节到最佳的驾驶位置。否则，不会充分发挥其作用，有可能造成重伤甚至死亡。
- › 如果想要安装、拆卸、拆解预紧式安全带，请务必与服务商联系。预紧式安全带如果使用不当，则不能正常工作，发生事故时可能造成重伤甚至死亡。
- › 预紧式安全带不能重复使用。
预紧器在第一次发生碰撞工作一次后，发生第二次及以后的碰撞时，就不能再行拉出或卷收，请务必与服务商联系进行更换。
- › 预紧式安全带工作时，伴随着引爆声音，会冒出白烟，但不致于发生火灾，对人体无害。
- › 预紧式安全带报废时，请务必与服务商联系。预紧式安全带出现意外动作时，容易造成人身伤害。

三点式安全带的使用方法

1. 抓住锁舌，从卷收器中向外拉出安全带，确认不要扭曲安全带。如果无法从卷收器中拉出安全带，需用力拉安全带再松开，使安全带产生回卷的动作，这样就可以顺利地卷收器中拉出安全带。

2. 将锁舌插入锁体中，确认听到“咔”的一声。

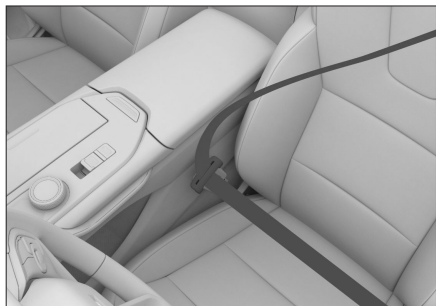

359A695F211A

3. 向上拉动肩部安全带，调整腰部安全带，使其正好贴紧身体。这样，可以使坚固的骨盆承受冲击力，降低受伤的可能性。
4. 调整肩部安全带，使其贴身越过前胸，跨过肩膀中部。这样，可使冲击力分散在上半身坚固的骨骼上。
5. 卷收安全带时，按下锁体上的解锁按钮即可。在锁体释放后，应抓紧锁舌直至安全带完全卷收，注意不要碰到其他乘员或附近的物体。

车辆装备

请注意，本手册包含了该车型系列的所有标准装备、国别装备和特殊装备。因此，本手册中所描述的某些装备或功能可能并未装配在您的车辆上或仅在某些市场提供。具体配置信息，请查阅相关销售资料或咨询您购车时的经销商。

安全提示

- › 安全气囊不能重复使用。
安全气囊工作一次后，发生第二次及以后的碰撞将不再工作，请务必与服务商联系进行更换。
- › 安全气囊是保护乘员安全的辅助装置，要与安全带配套使用。为了能够发挥安全气囊的作用及效果，乘员必须正确佩戴安全带并保持正确的坐姿。
- › 正确使用安全气囊，可充分发挥其安全效能，如果使用不当，则不仅不能发挥安全作用，反而有可能给乘员带来伤害。
- › 安全气囊起爆时，会伴随出现引爆声和烟雾，但不致于发生火灾。如果患有哮喘等呼吸器官疾病的人吸入该烟雾，有时会感到呼吸困难。此时，立即逃出车外是比较安全的。如果不能逃到车外，要打开车窗或车门，吸入新鲜空气。
- › 安全气囊起爆时的残留物（气体等）进入眼睛或附着在皮肤上时，应尽快用清水清洗。否则，皮肤敏感的人，可能会有过敏反应。
- › 安全气囊起爆后，请不要接触安全气囊的构件。由于其构件部分变得很热，有可能造成烫伤等重大伤害。
- › 禁止将安全气囊用于其他用途。
- › 需要安装无线电设备时，请与服务商联

系。无线电设备的电波，对安全气囊的控制装置有严重影响。

- › 禁止用力击打或挤压安全气囊及周边位置。

避免安全气囊在事故发生时无法正常工作或安全气囊在未发生事故时意外起爆，对乘员造成重伤甚至死亡。

安全气囊

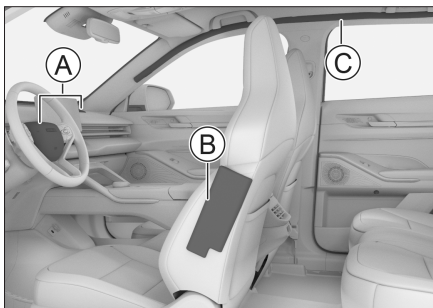

C1D758F9DC5C

- ▲ A 正面安全气囊，用于：
驾驶员侧安全气囊
副驾驶员侧安全气囊
- ▲ B 侧面安全气囊
- ▲ C 帘式安全气囊

正面安全气囊

简介

正面安全气囊位于方向盘内部及副驾驶前面的仪表板内部，在方向盘及仪表板上面上有气囊标识。车辆在受到来自前方强烈碰撞时，安全带拉紧，同时驾驶员侧和副驾驶员侧安全气囊起爆，分散及减缓作用于乘员头部及胸部的冲击力。

工作原理

如果发生中等至严重程度的正面碰撞事故，传感器会感知到车辆正在急剧减速，控制装

置会立即使安全气囊在瞬间强力起爆。

注意事项

› 如果车辆底部受到以下强烈碰撞时，安全气囊可能起爆：

- 1) 当车辆撞到路肩时。
- 2) 当车辆掉入或越过深坑、深沟时。
- 3) 当车辆翻越台阶后，撞到或摔落在路面上时。

› 车辆翻转 90°、180° 时，安全气囊可能会起爆，但不能发挥其作用。

› 如果车辆受到以下强烈碰撞时，安全气囊可能不起爆：

- 1) 以 25 公里/小时以下的车速正面碰撞水泥混凝土墙壁等。
- 2) 以 35 公里/小时以下的车速正面碰撞到固定的电线杆或树木等小面积物体。

› 如果碰撞到的物体发生变形或移动，则会使碰撞所引起的冲击力减小。此时，安全气囊可能不起爆。

当车辆从后面撞至卡车上时，若车辆钻入货箱下，传感器可识别的冲击力较弱，安全气囊可能不起爆。

› 由于碰撞角度及方向等原因，即使车速较高，安全气囊有时也不起爆。

› 禁止使身体离方向盘或仪表板下部过近：

- 1) 在正常驾驶车辆时，驾驶员应在保持正确驾驶姿势的前提下尽量远离方向盘。
- 2) 前排座椅应尽量远离仪表板。
- 3) 车辆上的所有乘员应正确使用安全带进行约束保护。

› 车辆行驶时，禁止坐在座椅的边缘或斜靠

在仪表板上。

因为正面安全气囊起爆时，具有很快的速度和相当大的冲击力，如果乘员距离安全气囊太近，在安全气囊起爆时，可能容易造成重伤甚至死亡。

› 禁止让儿童站在安全气囊的前面。

前排安全气囊起爆后，会对儿童造成重伤甚至死亡。所有儿童都应坐在车辆的后排座椅上并予以正确的约束保护。

› 请遵守以下事项，否则在安全气囊起爆时，这些物品可能会对乘员造成重伤：

- 1) 禁止在仪表板上放置物品或将雨伞等物品靠在仪表板上。
- 2) 禁止使放在储物箱内的物品露出。
- 3) 禁止在车窗玻璃或车内后视镜上悬挂装饰物。
- 4) 禁止在方向盘的喇叭处安装任何装饰物。
- 5) 禁止将行李、宠物或其他物品放在安全气囊和驾驶员或副驾驶员之间。

› 禁止用水或洗涤剂清洗车内。

安全气囊的气体发生器为气囊起爆装置，如果受潮，则会影响气囊的正常工作，容易造成重伤甚至死亡。

› 禁止在安全气囊盖上涂封蜡、贴胶片或类似的东西。

否则，会阻碍安全气囊的正常起爆。

› 禁止损坏安全气囊盖。

否则，它将不能正常工作。因此，一定不要私自打开或损坏安全气囊盖。

› 禁止拆卸、改造和安装安全气囊、仪表板、方向盘等装置。

如果操作不当，安全气囊将不能正常工作或误爆，容易造成重伤甚至死亡。

- › 禁止改造悬架。
如果车高或悬架刚度发生变化，安全气囊容易误爆，容易造成重伤甚至死亡。
- › 在车辆前部安装防护板及导风板时，请向服务商咨询。
如果对车辆前部进行改造，传递给安全气囊传感器的冲击发生变化，造成安全气囊误爆，容易造成重伤甚至死亡。
- › 修理车辆前部或驾驶室时，请务必向服务商咨询。
如果修理不当，传递给安全气囊传感器的冲击会出现变化，导致安全气囊不能正常工作，容易造成重伤甚至死亡。

侧面安全气囊

简介

侧面安全气囊位于座椅靠背外侧衬垫内，在座椅靠背上标有气囊标识。侧面安全气囊是对安全带的补充，发生侧面碰撞时，侧面安全气囊会降低车内乘员的伤害，防止再次碰撞。

工作原理

如果发生侧面碰撞事故，传感器会感知到车辆侧面加速度急剧变化，并将信号送达控制装置，如满足安全气囊工作条件，则侧面安全气囊瞬间起爆。

在遇到侧面撞击时，只有受到撞击侧的侧面安全气囊会起爆。如果撞击发生于副驾驶员侧，即使座位上没有乘员，副驾驶员侧的侧面安全气囊也会起爆。

注意事项

- › 当车辆受到如下轻微碰撞时，侧面安全气囊有时不起爆：
 - 1) 正面碰撞时。

- 2) 电子控制装置接收到的信号较弱的轻微侧面碰撞时。
 - 3) 后面碰撞时。
 - 4) 侧翻时。
- › 禁止使用任何物品覆盖侧面安全气囊。否则，妨碍侧面安全气囊正常工作。
 - › 禁止在侧面安全气囊膨胀部位周边安装任何物品。否则，侧面安全气囊起爆时，物品有飞起的危险。
 - › 禁止私自拆卸、修理或改装备侧面安全气囊的座椅以及侧面安全气囊膨胀部位周围的部件。

警示标贴



0C8DAAED6C78

该标贴位于中央立柱上，用于提示您本车配备有侧面安全气囊，请注意相关事项。

帘式安全气囊

简介

帘式安全气囊位于顶棚下沿，在立柱上标有气囊标识。帘式安全气囊是对安全带的补充，发生侧面碰撞时，帘式安全气囊会降低车内乘员的头部伤害，防止再次碰撞。

工作原理

如果发生侧面碰撞事故，传感器会感知到车辆侧面加速度急剧变化，并将信号送达控制

装置，如满足帘式安全气囊工作条件，则发生碰撞侧的帘式安全气囊瞬间起爆。

注意事项

- › 当车辆受到如下轻微碰撞时，帘式安全气囊有时不起爆：
 - 1) 正面碰撞时。
 - 2) 电子控制装置接收到的信号较弱的轻微侧面碰撞时。
 - 3) 后面碰撞时。
 - 4) 侧翻时。
- › 禁止靠近车门、立柱及车顶侧边，或跪在副驾驶员座椅上。否则，帘式安全气囊起爆时，头部等会遭受强烈冲击，容易造成重伤甚至死亡。尤其是儿童乘坐时，请务必注意。
- › 禁止在帘式安全气囊膨胀部位周边安装任何物品。否则，帘式安全气囊起爆时，物品有飞起的危险。
- › 禁止在衣钩上悬挂重物、锐器等物品。

挂衣服时，禁止使用衣架，请直接挂在衣钩上。否则，帘式安全气囊起爆时，衣架有飞起的危险。
- › 禁止私自拆卸、修理及改装帘式安全气囊膨胀部位周围的部件。

禁止私自改装顶棚、顶棚扶手、顶棚扶手支架及侧面顶灯。

车辆装备

请注意，本手册包含了该车型系列的所有标准装备、国别装备和特殊装备。因此，本手册中所描述的某些装备或功能可能并未装配在您的车辆上或仅在某些市场提供。具体配置信息，请查阅相关销售资料或咨询您购车时的经销商。

推荐的儿童座椅类型

- › 后向式儿童座椅，质量组 0/0+。
- › 前向式儿童座椅，质量组 I。
- › 座垫式儿童座椅，质量组 II/III。

儿童座椅的固定点

儿童座椅下部固定点

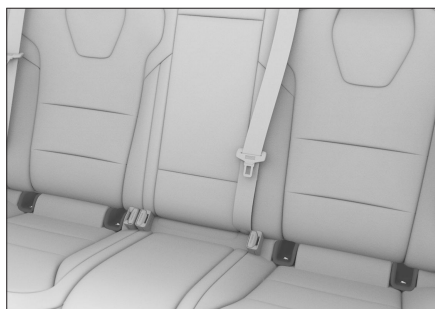

0876F2E29C08

后排座椅靠背及座垫之间的缝隙处有 4 个儿童座椅下部固定点。

儿童座椅上拉带固定点



EF5F763F02BA

后排座椅靠背的后侧有 2 个儿童座椅上拉带固定点。

警告

儿童座椅固定点的设计仅可承受正确安装的儿童座椅所施加的负荷。在任何情况下它们都不能用于成人安全带、吊带、或用于将其他物品或设备连接至车辆上。

儿童座椅的适用性信息

只有通过 ECE No.44 的儿童座椅，才允许在车辆上使用。

根据 ECE No.44 法令，儿童座椅分为下列 5 组。

- › 0 组：最高 10 千克（0~9 个月）。
- › 0+ 组：最高 13 千克（0~2 岁）。
- › I 组：9 至 18 千克（9 个月~4 岁）。
- › II 组：15 至 25 千克（4 岁~7 岁）。
- › III 组：22 至 36 千克（6 岁~12 岁）。

不同座椅位置对儿童座椅的适用性信息

体重组别	座椅位置		
	副驾驶员 侧座椅	后排座椅	
		后排外侧	后排中间
0 组	X	U	X
0+ 组	X	U	X
I 组	X	U	X
II 组	X	U	X
III 组	X	U	X

注：填入表中的字母含义为：

U-适用于获得本质量组批准的通用类儿童约束系统。

X-本座椅位置不适用于本质量组的儿童约束系统。

车辆 ISOFIX 位置对 ISOFIX 儿童座椅的适用性信息

体重组别	尺寸型号	固定模块	ISOFIX 位置
			后排外侧
便携床	F	ISO/L1	X
	G	ISO/L2	X
0 组	E	ISO/R1	IL
0+组	E	ISO/R1	IL
	D	ISO/R2	IL
	C	ISO/R3	IL
I 组	D	ISO/R2	IL
	C	ISO/R3	IL
	B	ISO/F2	IUF
	B1	ISO/F2X	IUF
	A	ISO/F3	IUF

注：填入表中的字母含义为：

IUF-适用于获得本质量组批准的前向通用类 ISOFIX 儿童约束系统。

IL-适用于清单上的特殊类 ISOFIX 儿童约束系统。这些约束系统可能是特殊车辆类、受限制类或半通用类。

X- ISOFIX 的位置不适用于本质量组和/或本尺寸类别的 ISOFIX 儿童约束系统。

警示标贴



A68ACB565B3F

该标贴位于副驾驶员侧遮阳板上，用于提示您本车配备有正面安全气囊，请注意相关事项。

警告

不得在受正面安全气囊保护（激活状态下）的座椅上使用后向儿童约束系统，否则可能会导致儿童死亡或严重受伤。

儿童座椅的安装方法

使用儿童座椅固定装置安装儿童座椅

ISOFIX 或 LATCH 是为儿童座椅专门设计的标准保护系统。后排外侧的两个座椅均可使用 ISOFIX 或 LATCH 安装儿童座椅。

1. 将前排座椅移至最靠前位置。

2. 调整或取下安装儿童座椅位置的座椅头枕。

i 提示

- › 若使用后向安装的儿童座椅时，头枕应调至最低或取下。
- › 若使用前向安装的儿童座椅时，若头枕影响儿童座椅靠背与后排座椅靠背贴合，则应取下头枕。
- › 若使用增高座垫时，禁止取下头枕，且头枕顶端应调节至与儿童头顶平齐或最近的位置。

3. 将儿童座椅锁定机构滑入下部固定点，确保两个 ISOFIX 锁定机构正确固定。
4. 将上拉带紧固在对应的上拉带固定点上，注意不要卷曲上拉带。固定时，务必将上拉带从座椅头枕下方穿过。如果头枕有影响，可将头枕升高或拆除。
5. 轻轻摇晃儿童座椅，确认其锁定牢固。

使用安全带安装儿童座椅

1. 将前排座椅移至最靠前位置。
2. 调整或取下安装儿童座椅位置的座椅头枕。

i 提示

- › 若使用后向安装的儿童座椅时，头枕应调至最低或取下。
- › 若使用前向安装的儿童座椅时，若头枕影响儿童座椅靠背与后排座椅靠背贴合，则应取下头枕。
- › 若使用增高座垫时，禁止取下头枕，且头枕顶端应调节至与儿童头顶平齐或最近的位置。

3. 拉出肩部安全带，在儿童座椅上沿正确路径安装，将锁舌插入锁体中，确认听到“咔”的一声。
4. 利用体重按压放在座椅上的儿童座椅，卷收肩部安全带并拉紧，确保不松弛。
5. 如果儿童座椅未配备安全带固定装置，您可自行购买锁定卡子固定安全带。
6. 轻轻摇晃儿童座椅，确认其锁定牢固。

儿童座椅安装注意事项

- › 若后排座椅靠背角度可调节，将其调节至合适位置，使儿童座椅的座垫及靠背与后排座椅紧密贴合。
- › 如果不使用儿童座椅固定装置安装儿童座椅，请使用安全带安装，安装时按照儿童座椅附带的安装说明书操作。
- › 请将儿童座椅正确的紧固在车辆上。如果不能正确安装儿童座椅，在紧急制动或发生碰撞时容易造成重伤甚至死亡。
- › 请勿在车内放置未固定的儿童座椅保护装置。如果继续放在车内，在紧急制动或发生碰撞时，容易接触到乘员或其他物品，可能造成重伤甚至死亡。
- › 禁止在副驾驶员座椅上安装儿童座椅。因为这样儿童过于靠近安全气囊，一旦发生碰撞安全气囊起爆时，会对乘载的儿童造成重伤甚至死亡。
- › 必须根据儿童的年龄和体形选择儿童座椅，并将其安装在后排座椅上。坐在后排座椅上并正确使用保护装置的孩子比坐在前排座椅上的孩子更为安全。将儿童抱在怀中并不能代替儿童座椅所起的作用，发生事故时，儿童可能会碰到风

窗玻璃或被挤在您与车辆内饰之间。

- › 即使已将儿童安置在儿童座椅中，也不要让儿童将头部或身体的任何部位靠在车门立柱或车顶侧边上。

如果帘式安全气囊起爆会非常危险，其冲击力可能会造成重伤甚至死亡。

- › 由于儿童座椅种类较多，在安装和拆卸儿童座椅时，请参照儿童座椅附带的安装说明及注意事项操作。
- › 如果儿童座椅配备了上拉带，务必按照儿童座椅附带的安装说明及注意事项来紧固上拉带。

否则在紧急制动或发生碰撞时，可能会造成重伤甚至死亡。

- › 如果儿童座椅配备了上拉带，上拉带必须要穿过头枕的下方。

否则儿童座椅无法牢固固定，在紧急制动或发生碰撞时，可能会造成重伤甚至死亡。

- › 将儿童座椅上拉带紧固在上拉带固定点之后，请不要降下头枕。

否则可能由于头枕碰触上拉带而使其松弛，在紧急制动或发生碰撞时导致儿童座椅转动，可能会造成重伤甚至死亡。

车辆装备

请注意，本手册包含了该车型系列的所有标准装备、国别装备和特殊装备。因此，本手册中所描述的某些装备或功能可能并未装配在您的车辆上或仅在某些市场提供。具体配置信息，请查阅相关销售资料或咨询您购车时的经销商。

系统简介

整车防盗系统有助于使您的车辆和贵重物品免于被盗。当有人试图强行进入车内时，整车防盗系统将会发出声光报警。

警告

禁止对整车防盗系统进行改装。

系统开启

1. 通过已获得蓝牙钥匙的手机、钥匙上的按钮、智能进入系统或机械钥匙成功锁止车门后，转向灯闪烁 1 次，车辆进入预设防状态。
预设防状态下，仍可对车辆进行任何操作而不触发防盗报警。
2. 预设防状态持续约 15 秒后，车辆将自动进入设防状态，整车防盗功能开启。

注意

请检查所有车门、后背门以及机舱盖是否均已关闭，否则将不能开启整车防盗系统。

提示

整车防盗设防状态下，中控按钮将失效。

报警触发条件

设防状态下，以下行为均可触发报警：

- › 打开机舱盖。
- › 强制打开车门或后背门。

报警解除方法

触发整车防盗报警后，通过以下操作可以解除报警：

- › 点火开关切换至 ON 模式。
- › 成功启动车辆。
- › 点火开关处于 LOCK 模式，通过已获得蓝牙钥匙的手机、钥匙上的按钮或智能进入系统解锁车门或后背门。

系统关闭

通过已获得蓝牙钥匙的手机、钥匙上的按钮或智能进入系统解锁车门或后背门，转向灯闪烁 2 次，整车防盗功能关闭。

紧急切断系统

车辆装备

请注意，本手册包含了该车型系列的所有标准装备、国别装备和特殊装备。因此，本手册中所描述的某些装备或功能可能并未装配在您的车辆上或仅在某些市场提供。具体配置信息，请查阅相关销售资料或咨询您购车时的经销商。

紧急切断系统

碰撞传感器检测到一定程度的撞击时，本系统会切断高压电流和燃油供给，将触电和燃油泄漏导致的危险降至最低。

如果紧急切断系统激活，则本车不能重新启动。此时，请联系服务商。

车辆装备

请注意，本手册包含了该车型系列的所有标准装备、国别装备和特殊装备。因此，本手册中所描述的某些装备或功能可能并未装配在您的车辆上或仅在某些市场提供。具体配置信息，请查阅相关销售资料或咨询您购车时的经销商。

系统简介

本车配备有事故数据记录器（EDR）。

事故数据记录器（EDR）主要用于记录车辆在发生碰撞事故时与车辆动态系统和安全系统相关的数据，从而有助于了解车辆系统的运行情况。然而，由于碰撞的严重程度和类型不同，EDR 也可能不会记录数据。

提示

EDR 仅在车辆发生重大碰撞事故时记录数据。正常行驶时，EDR 不会记录数据。

数据读取

除车辆制造商外，其他各方（如执法机关）使用 CANoe 设备连接笔记本电脑和车载诊断接口并进入 EDR 后，可以读取 EDR 中记录的数据。

数据读取设备可在 CANoe 软件商处购买获得。

EDR 记录的数据项及其用途如下：

数据项	用途
制动状态	记录碰撞时制动踏板状态
碰撞时速度	记录碰撞时的车速
安全带锁体状态	记录碰撞时的安全带状态
气囊系统警告灯状态	记录碰撞前安全气囊故障警告灯是否点亮

数据披露

除下列情况外，EDR 记录的数据不会被披露给第三方：

- › 经车主或车辆承租人同意。
- › 遵照警方、法院或政府部门的官方要求在诉讼案中使用。

但是，如有必要，EDR 记录的数据将用于：

- › 车辆安全性能研发。
- › 出于研发目的，将数据披露给第三方，而不披露有关车主及其车辆的具体信息。

车辆装备

请注意，本手册包含了该车型系列的所有标准装备、国别装备和特殊装备。因此，本手册中所描述的某些装备或功能可能并未装配在您的车辆上或仅在某些市场提供。具体配置信息，请查阅相关销售资料或咨询您购车时的经销商。

数据隐私与保护

车辆相关数据

为了保证车辆的安全运行，电子控制单元可能会处理由传感器收集、自行产生以及相互交换的数据。

电子控制单元持续测算与车辆行驶状况有关的数据，且数据存储器只储存故障数据和偏离规定值的数据，并通过组合仪表里的指示灯显示故障信息。

车辆上的数据存储器用来临时或长期记录有关车辆状态、部件负荷、保养需求以及技术故障的信息。

根据车辆装备不同，这些数据可能包括：

- › 车辆状态信息，例如：车辆行驶里程、车辆速度、车轮转速、横向加速度等。
- › 环境状态，例如：温度、雨量等。
- › 车辆系统工作状态，例如：液位、轮胎压力、蓄电池状态等。
- › 重要系统的故障信息，例如：车灯、制动器等。
- › 特殊行驶环境下，车辆系统触发的反应，例如：安全气囊弹开、行驶辅助系统调节车辆等。
- › 有关车辆损坏的其他信息。

在特殊情况下，数据存储器可能需要保存临时收集到的数据，例如：当识别到车辆故障

时。

故障排除后存储器里的相应故障信息将会删除，被最新收集的信息不间断覆盖。

提示

存储在故障存储器里的数据，在车辆进行维修或保养服务时，可由服务商进行操作。

通过车载诊断接口读取的数据可能会为故障分析、保修服务以及质量改进提供帮助。在必要时会随车辆识别号一起发送给车辆制造商，这些数据只用于了解客户的保修和质保要求，以及在产品召回、责任划分上提供依据等。

警告

只能由服务商通过车载诊断接口读取故障存储器，切勿自行读取。未按规定使用车载诊断接口可能会造成车辆损坏，甚至引发事故，造成人身伤害。

系统相关数据

为了给您提供一个更好的驾乘体验，在您使用车内装备时，车辆系统会存储有关数据处理的过程。

一般情况下，这些数据大部分只是临时收集且仅在车辆系统间进行应用，只有少部分数据会被保存在数据存储器中，必要时用于个性化设置等。

根据车辆装备不同，这些数据可能包括：

- › 使用某些便捷功能时可能会收集车内外人员的照片、音频或视频等数据，如行车记录仪，语音交互等。
- › 进行个性化设置时，某些功能的相关数据会被存储或更改，如座椅位置、空调设

置、后视镜位置等。

- › 车内智能摄像头系统存储的人脸数据，依据相关地区法规要求，可能会用于个人账户登录，驾乘人员的状态监测等。

i 提示

您可自行决定是否将这些数据传输给第三方。

个人相关数据

通过车辆识别号、车辆牌照、手机号等可追溯到车主信息，因此由电子控制单元生成或处理的数据在特定条件下与您个人相关，通过这些数据，可能会得出您的驾驶行为、住所、行驶路线或用车行为有关的隐私信息。除法律规定的功能和服务外，如紧急救援。车辆制造商只有在基于法律许可或在您同意的基础上，对个人数据进行采集、处理和使用。

车辆制造商服务

通过车辆制造商提供的受保护的数据网络，可进行在线数据交换。对于需要数据网络才能正常使用的某些服务和功能，根据您的个人意愿，可自行选择激活或关闭。

根据车辆装备不同，这些数据可能包括：

- › 必要时会收集车辆识别号、设备序列号等数据，主要用于识别设备，方便为您推送消息、系统升级等。
- › 通过收集到的车辆行驶里程等数据，可以准确、及时得为您提供维保建议和预约服务。

第三方服务

您可实现车辆和第三方系统之间的数据交换，同时还可向第三方传输车辆某些相关数

据，如车辆位置等，但第三方服务和车辆之间不会进行主动交互，特别是主动访问车辆数据。

根据车辆装备不同，这些数据可能包括：

- › 通过连接外部存储设备传输到车辆系统中的数据，如播放多媒体数据、使用蓝牙设备等。
- › 当您在查询或搜索某些关键信息时，可能需要记忆您的个人习惯方便以后使用相应的服务，如使用车载导航系统搜索导航目的地等。
- › 某些在线服务需要获取您的位置信息、车辆识别号等相关数据，如天气、游戏等。

这些数据可保存在车内设备或与之相连的设备上，例如：移动通信设备、USB 存储器或 MP3 播放器等。仅当这些数据已保存在车内设备时，方可随时将其删除。

i 提示

您可自行决定是否将这些数据传输给第三方。

使用第三方提供的服务时，数据保护和隐私条款的责任由第三方提供商承担。您可以通过联系相应第三方了解其他数据处理过程，具体信息取决于第三方服务。

未成年人数据保护

使用车辆制造商提供的产品和/或服务时，应事先取得其监护人的同意。在未事先获得可证实的监护人同意的情况下收集到的未成年人个人信息，车辆制造商将删除相关数据。

- › 车辆制造商在处理未成年人个人信息时，只会在法律允许、其监护人明确同意或保护未成年人所必要的情况下收集个人信

息。

根据相关法律规定，车辆制造商有权拒绝为 18 周岁以下的未成年人提供部分产品和/或服务。

针对不满 14 周岁的儿童个人信息，将进一步采取以下措施予以保障：

- › 秉持正当必要、知情同意、目的明确、安全保障、依法利用的原则，严格遵循《儿童个人信息网络保护规定》等相关法律的要求进行存储、使用、披露，且针对数据存储期限到期后车辆制造商会对儿童个人信息数据进行删除或匿名化处理。
- › 儿童或其监护人可随时访问、更正儿童个人信息，还可向车辆制造商提出更正和删除的请求。

您在数据保护方面的权利

根据相关法律规定，您拥有查阅、复制、更正、补充、删除、撤回同意的权利。

如果车辆制造商和第三方存储了您的个人数据，您可以要求获知，存储了您的哪些数据、这些数据的目的以及从哪里获取的数据。

对于某些存储在车辆上的数据，您可以联系服务商了解如何读取。

提示

关于数据隐私与保护的更多内容，您可在车辆多媒体系统中查看。

- › 并非所有的车辆都能够多媒体系统中查看隐私政策，请以实车为准。

数据公开的法律要求

根据相关法律规定，车辆制造商在特殊情况下有义务按照当地警方、法院或政府部门的

官方要求，在所需范围内公布车辆所存储的数据，如调查犯罪行为时。

根据相关法律规定，当地警方、法院或政府部门在特殊情况下有权自行读取车辆数据。

如何联系我们

我们尊重并保护所有用户的个人信息，如果您有任何的疑问、意见和建议，请通过以下方式与我们联系：

电子邮件：socialteam@gwm.cn

电话：400-666-1990

5

紧急情况

随车工具	184
紧急修补轮胎和轮胎充气	185
车辆发生事故时	187
跨接启动	188
发动机过热	190
牵引	191

车辆装备

请注意，本手册包含了该车型系列的所有标准装备、国别装备和特殊装备。因此，本手册中所描述的某些装备或功能可能并未装配在您的车辆上或仅在某些市场提供。具体配置信息，请查阅相关销售资料或咨询您购车时的经销商。

随车物品清单

物品	数量
随车文件包	1 个
充气泵	1 个
补胎液	1 瓶
车轮螺栓装饰罩拆卸工具	1 个
拖车钩	1 个
三角警告牌	1 个
反光背心	1 件

提示

因车型配置不同，部分物品可能未配备在您的车辆上，具体请以实车为准。

随车工具放置位置

反光背心、随车文件包放置于副驾驶员侧储物箱内，其他随车工具放置于行李区。

注意

- › 驾驶员本人必须熟悉随车工具的放置位置和使用方法，以便应付发生紧急情况时的需要。
- › 使用随车工具后，一定要将其放回指定位置，并固定牢固。随意放置，容易造成意外事故。

车辆装备

请注意，本手册包含了该车型系列的所有标准装备、国别装备和特殊装备。因此，本手册中所描述的某些装备或功能可能并未装配在您的车辆上或仅在某些市场提供。具体配置信息，请查阅相关销售资料或咨询您购车时的经销商。

充气泵和补胎液

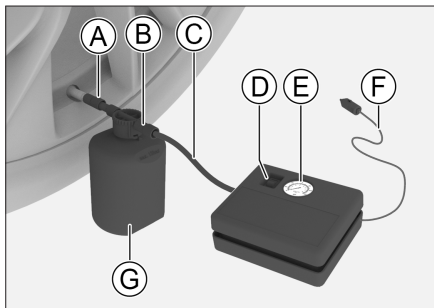

DEFEDCAE40C8

- Ⓐ 出气管
- Ⓑ 进气口
- Ⓒ 充气管
- Ⓓ 充气泵开关
- Ⓔ 气压表
- Ⓕ 电源线
- Ⓖ 补胎液

若轮胎因被异物刺穿等导致漏气时，可使用充气泵和补胎液进行紧急维修。

i 提示

- › 充气泵和补胎液仅适用于胎面上存在刺穿的密封轮胎。
- › 补胎液密封胎壁刺穿的能力有限，如果轮胎有较大裂缝、裂痕或类似损坏时，不可使用补胎液密封轮胎。
- › 补胎液罐在使用后必须更换，建议到服务

商处由专业人员进行更换。

A 警告

- › 若补胎液已过期，请更换并将已过期的补胎液当做有害废弃物处理。
- › 误食补胎液有害身体健康。即使在皮肤接触的情况下，也可能导致过敏反应。如果与皮肤接触，须立即用水或肥皂水清洗皮肤上的密封液。
- › 补胎液必须存放在儿童接触不到的地方。

紧急修补轮胎

1. 如果在有车辆通行的地点修补轮胎，请在合适位置放置三角警告牌并开启危险警告灯。
如果刺穿由钉子或相似物体造成，则将刺穿物留在轮胎中。这样有助于密封刺穿孔。
2. 晃动补胎液，使用补胎液均匀。确认充气泵开关处于关闭状态（0 位置），然后取出电源线和充气管。
3. 拧下补胎液进气口的盖子，将充气管连接补胎液进气口并拧紧，将补胎液出气管连接轮胎气阀。

A 注意

充气管不能弯折。

4. 将充气泵电源线插入 12 伏电源插座并启动车辆。
5. 将充气泵开关切换至 I 位置，以启动充气泵，给轮胎充气至 240~250 千帕。

A 警告

操作充气泵时，切勿站在轮胎旁边。如果轮

胎出现裂痕或不平现象，必须立即关闭充气泵。

⚠ 注意

- › 开启充气泵时，气压一开始会很高，然后慢慢下降，伴随充气气压再逐渐升高。
- › 充气泵运转不可超过 10 分钟，否则有过热的风险。
- › 充气后若轮胎压力仍低于 170 千帕，则表示轮胎破洞较大，请勿继续操作。此时，建议您联系服务商。

6. 关闭充气泵，将电源线从 12 伏电源插座上取下，将补胎液从轮胎气阀取下。

7. 立即（1 分钟之内）以 20~60 公里/小时的车速行驶约 5 公里，使补胎液均匀密封轮胎。

8. 连接充气泵，读取压力表上的轮胎压力值。

- › 如果轮胎压力低于 170 千帕，表示轮胎未完全密封。此时不可继续行驶，请联系服务商。
- › 如果轮胎压力超过 170 千帕，则应将轮胎充气至胎压标贴中所指定的压力。

9. 关闭充气泵，断开充气管和电源线，安装轮胎气阀防尘盖。

⚠ 注意

轮胎充气后，需要安装轮胎气阀防尘盖，以免砂砾、尘土等损坏轮胎气阀。

⚠ 警告

使用充气泵和补胎液修补轮胎后，行驶车速不可超过 80 公里/小时，行驶距离不得超过

200 公里。建议您尽快维修或更换受损轮胎，并告知维修技术人员轮胎内含有补胎液。

轮胎充气

轮胎压力过低时，可使用充气泵给轮胎充气。

1. 确保充气泵处于关闭状态，取出电源线和充气管。
2. 将充气管旋入轮胎气阀。
3. 将电源线插入 12 伏电源插座并启动车辆。
4. 将充气泵开关切换至 I 位置，以启动充气泵。

⚠ 注意

充气泵运转不可超过 10 分钟，否则有过热的风险。

5. 将轮胎充气至胎压标贴中所指定的压力。
6. 关闭充气泵，断开充气管和电源线，安装轮胎气阀防尘盖。

车辆装备

请注意，本手册包含了该车型系列的所有标准装备、国别装备和特殊装备。因此，本手册中所描述的某些装备或功能可能并未装配在您的车辆上或仅在某些市场提供。具体配置信息，请查阅相关销售资料或咨询您购车时的经销商。

- › 车辆脱离陷坑的瞬间会突然向前或向后冲，所以应格外小心。

车辆发生交通事故时

因交通事故或车辆故障被迫停在路上时，为了警示其他车辆，请采取以下措施：

- › 开启危险警告灯。
- › 穿好随车附带的反光背心。
- › 依照当地交通法规在车辆后方放置三角警告牌。

车辆发生陷车事故时

在雪地、泥地、沙地等地方行驶时，易出现陷车事故，应谨慎行驶。

如果发生陷车事故，可尝试执行以下操作：

1. 将点火开关切换至 LOCK 模式关闭车辆，确认施加驻车制动。
2. 去除陷入轮胎周围的泥、雪或沙土。
3. 放置木块、石头或其他材料以帮助提高轮胎附着力。
4. 重新启动车辆。
5. 释放驻车制动，小心加速，使车辆脱离陷坑。

如果不能通过上述方法使车辆脱困，则需要拖车救援。

警告

在脱离陷坑时应注意以下事项：

- › 应确保周围区域宽敞通畅，以免撞到其他车辆、物体或人员。

跨接启动

车辆装备

请注意，本手册包含了该车型系列的所有标准装备、国别装备和特殊装备。因此，本手册中所描述的某些装备或功能可能并未装配在您的车辆上或仅在某些市场提供。具体配置信息，请查阅相关销售资料或咨询您购车时的经销商。

车辆亏电表现

- › 无法启动车辆。
- › 前照灯比正常状态暗。
- › 喇叭不响或声音较弱。

跨接启动方法

如果本车因蓄电池亏电而无法启动，可使用合适的电缆跨接另一辆车的蓄电池辅助启动车辆。

跨接启动电缆的导线横截面要求至少为 25 平方毫米。

5

紧急情况

⚠ 注意

- › 并非所有车辆的蓄电池都可使用。只能使用额定电压为 12 伏的蓄电池进行跨接启动。
- › 不能使用推车或拖车的方法启动车辆。

1. 取行李区盖板后，打开蓄电池正、负极的保护盖。

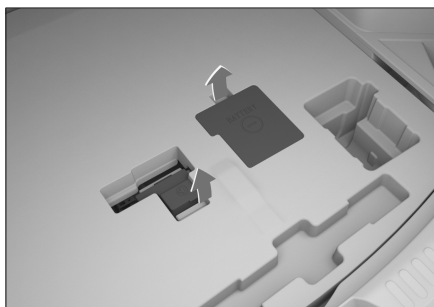

633C769A08A7

2. 按照以下顺序连接辅助电缆。

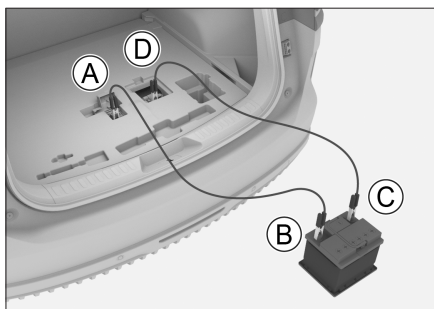

7E61D1261BE6

- Ⓐ 亏电车辆的蓄电池正极 ⊕
- Ⓑ 救援车辆的蓄电池正极 ⊕
- Ⓒ 救援车辆的蓄电池负极 ⊖
- Ⓓ 亏电车辆的蓄电池负极 ⊖

3. 给蓄电池充电。

启动救援车辆，稍微提高发动机转速，并保持该转速大约 5 分钟，可临时给亏电车辆的蓄电池充电。

4. 启动亏电车辆。

如果仍无法启动车辆，则要确认跨接电缆连接是否正常，然后再给蓄电池充电。

5. 拆下跨接电缆。

一旦车辆启动，按照与连接相反的顺序

拆下跨接电缆。

警告

- › 在充电或跨接启动过程中，可能有气体从蓄电池中溢出。此时存在爆炸的风险。务必使蓄电池远离火花、明火及其他易燃物品。
- › 蓄电池液具有腐蚀性，对眼睛和皮肤易造成严重伤害。如果不慎接触，请立即用大量的清水冲洗，并立即就医。
- › 在连接、拆下跨接电缆时，不要将电缆与风扇、皮带等缠绕在一起。
- › 确保各条电缆正确连接，并使各端头之间保持一定距离，避免正、负极接触。

注意

蓄电池经常亏电时，请到服务商处接受检查。

发动机过热

车辆装备

请注意，本手册包含了该车型系列的所有标准装备、国别装备和特殊装备。因此，本手册中所描述的某些装备或功能可能并未装配在您的车辆上或仅在某些市场提供。具体配置信息，请查阅相关销售资料或咨询您购车时的经销商。

发动机过热时

i 提示

极端工况下（如牵引、拖车、爬坡、过载等）可能会引起发动机过热，出现整车动力下降的情况。

过热表现

- › 水温指示进入红色预警区。
- › 仪表有报警信息及声音提示。
- › 发动机运行时，加速无力。
- › 从机舱盖冒出蒸汽。
- › 空调压缩机可能自动停机。

处理方法

1. 将车辆停在安全地点，并关闭车辆（点火开关切换至 LOCK 模式）。
如果当时正在使用空调或是涉水功能，请将其关掉。
2. 确认是否从机舱盖处冒出蒸汽。
 - › 如果未冒出蒸汽，可打开机舱盖。
 - › 如果冒出蒸汽，请等待不冒蒸汽后，再打开机舱盖。
3. 确认冷却液量。
如果冷却液量不足，请予以补充。并检查是否有管路漏液，如有漏液，请联系服务商。

4. 确认散热器芯部是否有异物。
如果有异物影响散热，请予以清理。
5. 启动车辆后，检查冷却风扇是否运转。（通过检查风扇声音和气流，确认风扇是否在运转。）
 - › 如果风扇不运转，请关闭车辆，并联系服务商。
 - › 如果风扇正常运转，等待水温开始下降时，即可关闭车辆。

! 警告

- › 当有蒸汽从机舱盖冒出时，不要立即打开。否则，可能造成烫伤等严重人员伤害。
- › 当散热器较热时，不要打开溢水罐盖，否则容易使蒸汽或冷却液溢出，造成烫伤等严重人员伤害。
- › 打开溢水罐盖时，不要触碰或靠近风扇、皮带，并用布包住盖子慢慢打开。
- › 当发动机处于运行状态时，不要触碰或靠近到风扇、皮带，否则容易将手和衣物等卷进去，造成严重人员伤害。
- › 不要在发动机处于过热状态时添加冷却液。如果突然加进冷却液，容易损坏发动机。要在发动机完全冷却后，再添加冷却液。

! 注意

如果在行车途中水温指示再度进入红色预警区，应尽快到就近的服务商处接受检查。

车辆装备

请注意，本手册包含了该车型系列的所有标准装备、国别装备和特殊装备。因此，本手册中所描述的某些装备或功能可能并未装配在您的车辆上或仅在某些市场提供。具体配置信息，请查阅相关销售资料或咨询您购车时的经销商。

使用专业车牵引

⚠ 警告

牵引时必须遵守当地与拖车牵引有关的法规要求。

⚠ 注意

在自动洗车、拖车等情况下，需释放驻车制动。通过多媒体【车控车设】→【驾驶】开启拖车/洗车模式后，车辆将自动释放驻车制动并切换至N挡。（▷ 第87页）

需要牵引本车时，我们建议使用提升式载货卡车或平板式载货卡车，并尽量委托给服务商或专业拖车公司进行牵引。

使用平板式载货卡车牵引

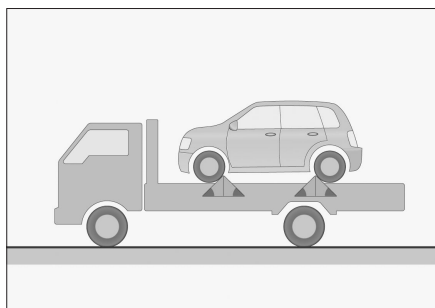

04FD77FA04F8

用平板式载货卡车牵引时，必须将车辆锁定牢固。

使用提升式载货卡车牵引

从前方拖拽

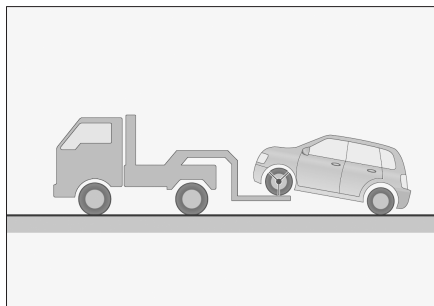

6BB6EC6FBF2F

车辆的后轮和车桥必须处于良好状态。必须释放驻车制动，并将车辆锁定牢固。

从后方拖拽

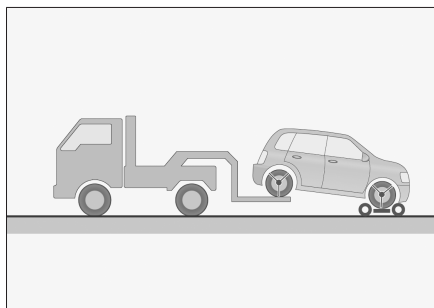

FFEE0CD03B9B

请将拖拽台车置于前轮下，并锁定牢固。

禁止使用吊起型载货卡车牵引

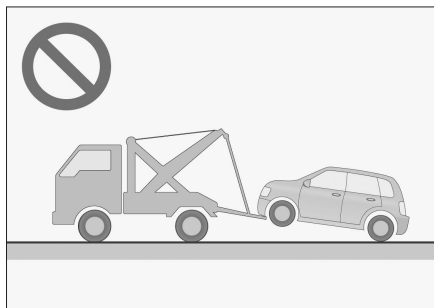

9104EBEC04BC

禁止使用吊起型载货卡车进行拖拽，否则会损坏车身。

使用拖车钩牵引

警告

牵引时必须遵守当地与拖车牵引有关的法规要求。

在紧急情况下，如果不能使用专业车牵引时，可以临时用拖车钩来牵引车辆，这种牵引方法只能在硬质铺装路面上低速牵引一小段距离。

使用拖车钩牵引时，驾驶员必须坐在车内操控方向盘和制动踏板，且车轮、车桥、转向、制动、传动系统（变速器等）、灯光系统（转向灯、制动灯）的状态良好。

注意

如果仪表提示“驱动系统故障”，禁止使用拖车钩牵引车辆，请立即联系服务商。

具体牵引步骤如下：

1. 打开拖车钩盖板。

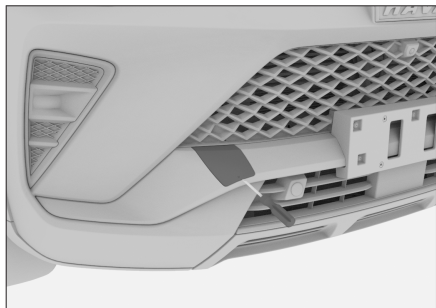

3D0295588149

在拖车钩盖板缺口处，使用布包裹的平头螺丝刀或类似工具，将盖板撬下。

2. 将拖车钩顺时针拧入孔中，并将其紧固。

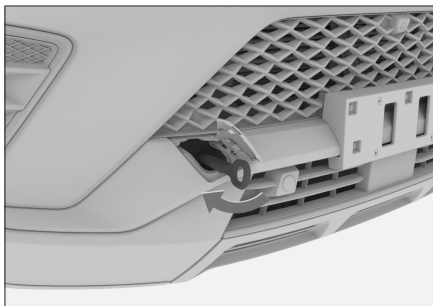

5346461DD05C

3. 将牵引绳索安装在拖车钩上，注意不要碰坏车身。

牵引车与被牵引车的间距应大于4米小于10米。

在牵引绳索的中部要系上一块白色布条（0.3米×0.3米以上）。

注意

不要使用钢丝绳进行牵引，否则容易损坏保险杠。

4. 启动车辆，将挡位切换至N挡。

注意

无法将变速器挡位切换至N挡时，禁止使用拖车钩牵引车辆。

5. 开启危险警告灯，释放驻车制动，等待牵引。

牵引速度不超过12公里/小时，牵引距离不超过25公里。

警告

当车辆发生陷车事故需要牵引时，尽量委托给服务商。禁止使用拖车钩进行牵引，否则容易损坏拖车钩和悬架部件。

⚠ 注意

- › 如果未启动车辆，助力系统将不起作用，转向和制动操作将较为困难，牵引时应尽量降低车速。
- › 牵引过程中，要注意前方车辆的制动灯，以避免牵引绳索松弛。
- › 行驶在比较长的下坡路段时，不要使用绳索牵引车辆。
- › 禁止向后牵引车辆。

牵引故障车

⚠ 警告

牵引时必须遵守当地与拖车牵引有关的法规要求。

具体牵引步骤如下：

1. 打开拖车钩盖板。



3257A30B2CAF

在拖车钩盖板缺口处，使用布包裹的平头螺丝刀，将盖板撬下。

2. 将拖车钩顺时针拧入孔中，并将其紧固。



E27FC4896F9C

3. 将牵引绳索安装在拖车钩上，注意不要碰坏车身。
牵引车与被牵引车的间距应大于4米小于10米。
在牵引绳索的中部要系上一块白色布条（0.3米×0.3米以上）。

⚠ 注意

不要使用钢丝绳进行牵引，否则容易损坏保险杠。

4. 开启危险警告灯，启动车辆，开始牵引。

⚠ 注意

- › 禁止牵引比本车重的车辆，否则容易损坏车辆。
- › 避免突然起步或不稳定的驾驶操作，否则拖车钩或牵引绳索会受到过大的拉力。
- › 行驶在比较长的下坡路段时，不要使用绳索牵引车辆。
- › 禁止向后牵引车辆。

6

维护保养

车辆保养的必要性.....	196
机舱	197
安全标贴和标识	202
零部件更换.....	204
车辆养护	208
定期维护保养表	214

车辆保养的必要性

车辆保养是车辆的健康诊断，可减少修车的烦恼

车辆在使用过程中，各零部件不可避免的会发生磨损。为使您能够安心地驾驶车辆，需要定期进行检查保养、维修，这样可以保持和恢复车辆性能。

车辆保养可以使您更安心地驾驶车辆

在保养过程中，可以根据零部件的使用情况，进行必要的预防维修，做到防患于未然，让您在下次保养前可以放心地驾驶车辆。

延长车辆的使用寿命，降低车辆的使用成本

制动衬片、轮胎等部件在发挥其作用的同时会逐渐地磨损，并非可以永久使用。使用超过磨损极限的零部件易引起车辆故障，甚至引发交通事故。因此进行定期保养是有必要的。

车辆装备

请注意，本手册包含了该车型系列的所有标准装备、国别装备和特殊装备。因此，本手册中所描述的某些装备或功能可能并未装配在您的车辆上或仅在某些市场提供。具体配置信息，请查阅相关销售资料或咨询您购车时的经销商。

安全提示

⚠ 警告

- › 机舱是危险作业区域，作业时要特别小心！
- › 进行油液检查和加注方面的作业时，请遵守以下事项，否则可能会造成烫伤或火灾：
 - 将点火开关切换至 LOCK 模式。
 - 施加驻车制动。
 - 让发动机、驱动电机充分冷却。
 - 让儿童远离机舱。
 - 禁止往热发动机上泼洒油液。
 - 禁止使水接触到机舱。
- › 进行燃油系统或电气装置方面的作业时，请遵守以下事项，否则可能造成火灾：
 - 断开蓄电池负极。
 - 禁止吸烟。
 - 禁止在明火附近作业。

⚠ 注意

添加油液时请注意，油液绝不可混淆。否则会造成严重的功能缺陷并导致车辆零部件损坏。

油液位置

装配 GW4B15D 发动机的车辆

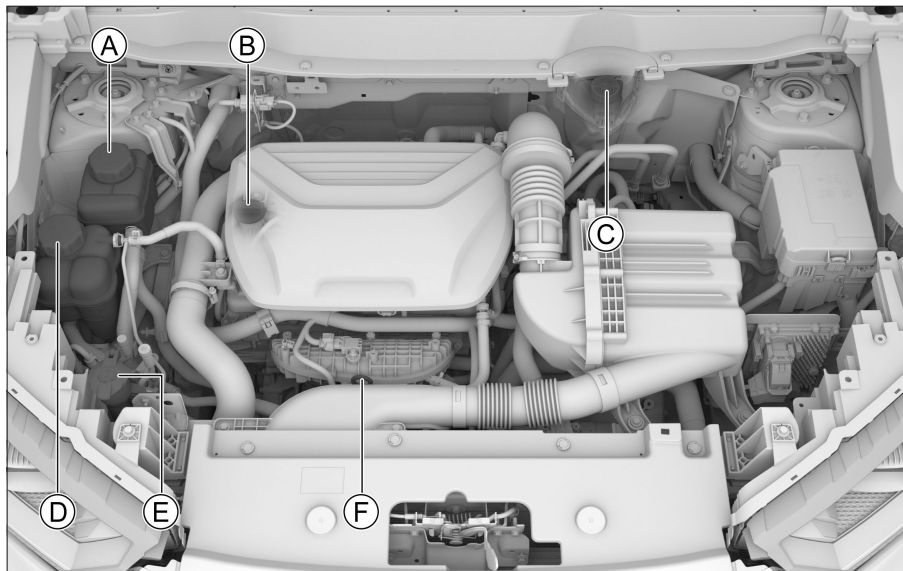

7DD447A6B46E

- Ⓐ 驱动电机冷却液溢水罐
- Ⓑ 发动机机油加注口盖
- Ⓒ 制动液储液罐
- Ⓓ 发动机冷却液溢水罐
- Ⓔ 风窗洗涤液储液罐
- Ⓕ 发动机机油尺

6

维护
保养

发动机机油

检查

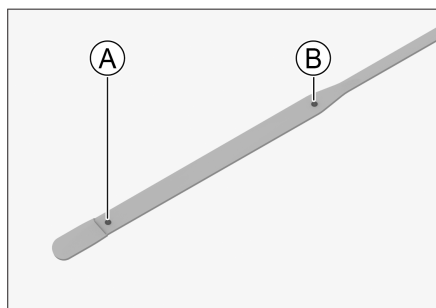

8F3D41CDBC64

- Ⓐ 下限
- Ⓑ 上限

将车停放在平坦的路面上，发动机热机至正常工作水温，然后将点火开关切换至 LOCK 模式，10 分钟后拔出机油尺并擦拭干净，将机油尺完全插入机油尺导管，等待约 10 秒拔出机油尺查看液面高度。

液面高度应位于机油尺的下限和上限标记之间。

如果机油液面高度接近或低于下限标记，应及时添加机油，使液位上升到下限和上限标记之间。

i 提示

机油尺的形状因发动机的不同而不同。

! 警告

- › 发动机工作时，若接触或靠近皮带及风扇等旋转部分，有可能将手、衣服、工具等卷入，造成意外事故。
- › 检查或加注发动机机油时，小心操作防止烫伤。
- › 发动机机油放置不用时，请妥善保管。如果流出并渗入地下或浮于水面，会造成环

境污染。

加注

打开发动机机油加注口盖，慢慢地倒入机油，以免机油溢出。如果不慎溢出，应立即清除。否则会损坏机舱内的零部件。

机油对保证发动机的性能和寿命有重要的作用，故应使用优质净化的机油。为了您的车辆性能，请务必使用指定型号的机油。

机油添加剂

您的车辆不需要任何机油添加剂，添加剂不仅不能改进发动机的性能与耐久性，甚至会与机油发生化学反应，导致机油失效，损坏发动机。

! 注意

- › 请定期检查更换发动机机油。否则，可能会由于机油油量不足或机油老化，造成发动机旋转部分润滑不良，出现烧结，损伤发动机。
- › 发动机机油具有润滑和冷却作用，即使正常驾驶，润滑活塞及气门的一部分机油也会掺杂在燃烧室内燃烧，导致机油量随着行驶而减少。油量的减少程度因行驶条件不同而异。
- › 加注发动机机油时，请注意不要过量。

制动液

检查

应定期检查储液罐内的液面高度。

检查储液罐内的液面高度是否在下限标记与上限标记之间。

如果制动液液位低于下限标记，则应添加制动液，使液位上升到下限和上限标记之间，

并检查制动系统有无渗漏现象。

加注

1. 向内推动制动液盖板上方的掣爪，扳动盖板下方的三个卡扣并向上拉起，即可拆下盖板。

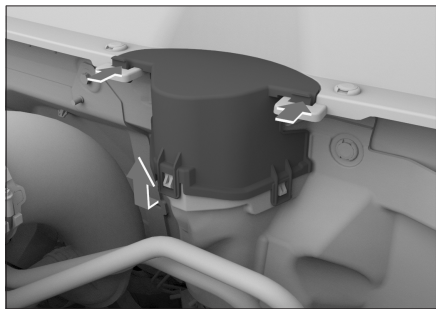

1459AF361546

2. 拆下制动液盖板，即可看到制动液储液罐。



7E44E5C37917

3. 拧开储液罐盖，慢慢地倒入油液，避免油液溢出。如果不慎溢出，应立即清除。否则会损坏机舱内的零部件。请务必使用指定型号的制动液。
4. 加注完毕后，将制动液盖板安装复位。

警告

- › 制动液不足则制动效果变差，有发生事故的危險。
- › 制动液对人体有害并具有腐蚀性。如果意

外接触，应立即用大量清水冲洗。如果误食，立即就医。

发动机/驱动电机冷却液

检查

应定期检查溢水罐内的液面高度。

检查溢水罐内的液面高度是否在下限和上限标记之间。

如果冷却液液位低于下限标记，则应添加冷却液，使液位上升到下限和上限标记之间，并检查冷却系统有无渗漏现象。

加注

待发动机、驱动电机冷却，慢慢打开盖子使压力泻出。

如果冷却液溅出，应立即清除，以防止损坏零部件或漆面。

请务必使用指定型号的冷却液。

注意

- › 冷却液中掺有乙二醇，可降低冷却液的冻结温度。请勿随意排放，否则会造成水质污染。
- › 机舱内处于高温状态时，禁止打开溢水罐盖。冷却系统可能存在压力，如果打开，可能会喷出高温的冷却液，导致烫伤及其他伤害。
- › 更换发动机冷却液和驱动电机冷却液时，请联系服务商。

车窗洗涤液

加注

打开储液罐盖，慢慢地倒入洗涤液，以免洗涤液溢出。如果不慎溢出，应立即清除。

应添加优质的洗涤液，可提高除污能力，并能防止在寒冷天气中冻结。

提示

若环境温度低于 0 °C，应该使用有足够防冻性能的洗涤液。

洗涤液需放置在儿童接触不到的地方，以免误食。

洗涤液属于易燃物，应远离火源。

注意

请不要加注肥皂水等液体来代替洗涤液。否则，可能损坏车身漆面。

警告

发动机很热或发动机工作时，不要补充洗涤液。因为洗涤液包含酒精成分，如果溅到发动机上，有着火的危险。

安全标贴和标识

机舱警示标贴

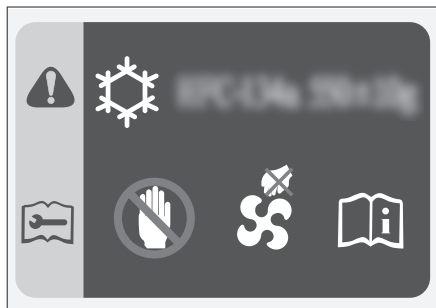

6FC9C3B803CD

该标贴位于机舱前盖板或前格栅装饰板上，用于提示您：

- › 空调制冷剂型号及加注量。
- › 冷却风扇随时可能启动，切勿将手伸入风扇护罩。否则，风扇意外启动时，可能会造成严重人身伤害。

发动机冷却液警示标识

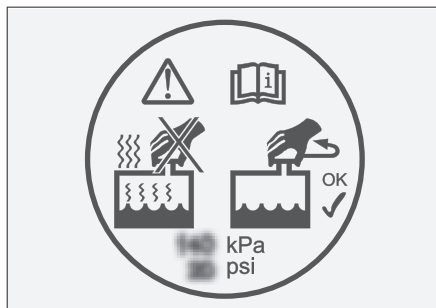

7292828C8D61

该标识位于发动机冷却液溢水罐盖上，用于提示您发动机和散热器处于过热状态时，不要打开溢水罐盖。否则，灼热的液体或蒸汽可能在系统压力的作用下冲出，发生烫伤事故。

驱动电机冷却液警示标识



7292828C8D61

该标识位于驱动电机冷却液溢水罐上，用于提示您驱动电机处于过热状态时，不要打开溢水罐盖。否则，灼热的液体或蒸汽可能在系统压力的作用下冲出，发生烫伤事故。

蓄电池警示标识

类型一



340CF5EC9B21

类型二



A86516835B47

该标识位于蓄电池上，用于提示您在对蓄电池进行安装、拆卸或检查前，应注意以下事项：

- › 应让儿童远离蓄电池。
- › 蓄电池在使用或充电过程中，可能产生可燃性气体，应远离高温热源和明火，否则可能造成燃烧或爆炸事故。
- › 蓄电池内含有腐蚀性较强的液体。
- › 操作时请佩戴护目镜等必要的防护措施。

车辆装备

请注意，本手册包含了该车型系列的所有标准装备、国别装备和特殊装备。因此，本手册中所描述的某些装备或功能可能并未装配在您的车辆上或仅在某些市场提供。具体配置信息，请查阅相关销售资料或咨询您购车时的经销商。

保险丝

如果有任何电气部件不工作，则可能是保险丝已熔断。如果发生此情况，建议按照以下操作进行检查，并在必要时更换保险丝：

1. 关闭所有电气部件。
2. 将点火开关切换至 LOCK 模式，并施加驻车制动，断开蓄电池负极。
3. 保险丝位于以下位置：

> 位于机舱保险盒内

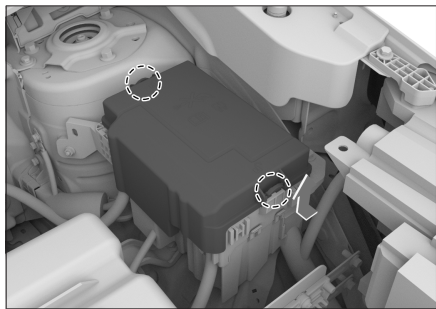

CEEDBD0AFEC8

按住保险盒盖的两个掣爪，然后向上拉起保险盒盖，即可打开保险盒。

> 位于方向盘附近的仪表板内

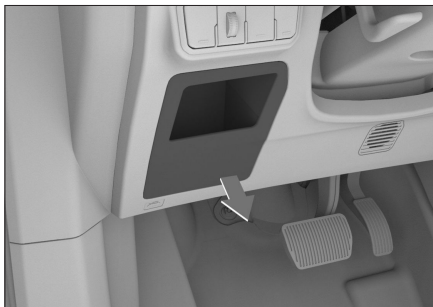

F69DC081DC12

拆下盒盖即可看到。

⚠ 注意

- > 禁止水或其他液体进入保险盒内部，否则会损坏电气部件。
- > 安装保险盒盖时，应确保其正确位于保险盒上。否则，渗入湿气或污垢会影响保险丝的使用。

4. 使用随车附带的保险夹，拔出保险丝。参照保险盒盖上的电路信息查找故障电器对应的保险丝，进行检查。

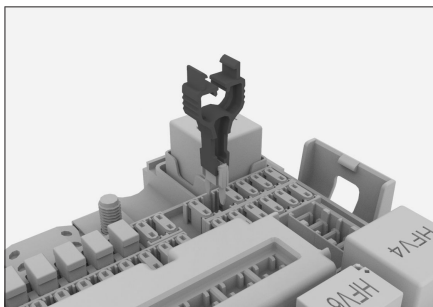

6AC2EEF3DC3D

⚠ 注意

- > 保险夹、备用保险丝位于机舱保险盒盒盖内。
- > 保险盒盒盖上附有保险丝相关电路信息，可查询保险丝与电器部件的对应关系。

› 由于导致故障的保险丝可能不止一个，所以在故障消失之前，需要检查所有可能导致故障的保险丝。若最终仍无法排除故障，请联系服务商进行处理。

5. 查看保险丝内部的导线，如果已经熔断，应使用相同规格的备用保险丝来更换。

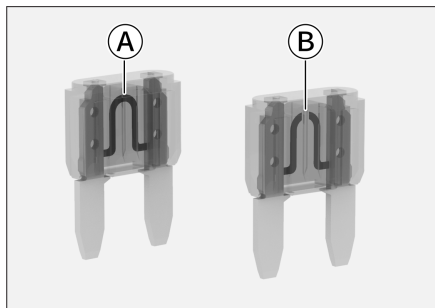

Ⓐ 正常保险丝

Ⓑ 熔断保险丝

⚠ 警告

更换保险丝时，禁止使用修复后的或规格不一致的保险丝，否则可能会因电路过载而发生火灾。

6. 检查电器部件是否恢复正常工作。

⚠ 注意

如果备用保险丝在短时间内又熔断或电器部件没有恢复正常工作，则表明车辆可能存在严重的电气系统故障。此时，应及时与服务商取得联系。

前雨刮片更换（类型一）

定期检查雨刮片，如发现以下情况，则应更换雨刮片：

› 雨刮片有裂缝或者局部硬化。

› 使用雨刮时，留下条纹或刮不净。

⚠ 注意

抬起和放回雨刮时，请勿直接拉住雨刮片，以免对其造成变形甚至损坏。

1. 将点火开关切换至 LOCK 模式，垂直方向盘向上拉起雨刮控制组合开关，并保持大约 3 秒，雨刮会自动达到维修位置，如图所示。

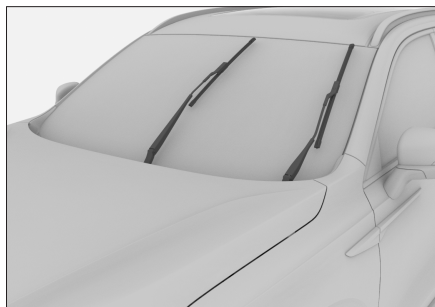

2E4061C99A47

2. 将雨刮臂从车窗玻璃上抬起。

⚠ 注意

› 如需抬起雨刮，务必使雨刮达到维修位置。否则，会损坏雨刮。

› 不要在雨刮被抬起时打开机舱盖。否则，会损坏机舱盖和雨刮。

3. 将雨刮片从雨刮臂上取下。

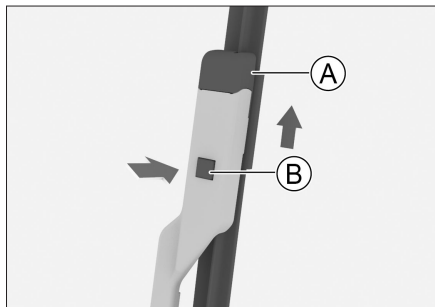

DA04EABAE074

- Ⓐ 雨刮片
- Ⓑ 弹性扣片

按压弹性扣片的同时沿图示箭头方向拉雨刮片，直至其从雨刮臂上脱开。

⚠ 注意

未安装雨刮片时，不允许将雨刮臂直接放到车窗上，这会损伤玻璃。

4. 安装新雨刮片，并将雨刮放回车窗玻璃上。

5. 将雨刮复位到初始状态。

将点火开关切换至 ON 模式或启动车辆，雨刮自动复位到初始状态。

前雨刮片更换（类型二）

定期检查雨刮片，如发现以下情况，则应更换雨刮片：

- › 雨刮片有裂缝或者局部硬化。
- › 使用雨刮时，留下条纹或刮不净。

⚠ 注意

抬起和放回雨刮时，请勿直接拉住雨刮片，以免对其造成变形甚至损坏。

1. 将点火开关切换至 LOCK 模式，垂直方向盘向上拉起雨刮控制组合开关，并保持大约 3 秒，雨刮会自动达到维修位置，如图所示。

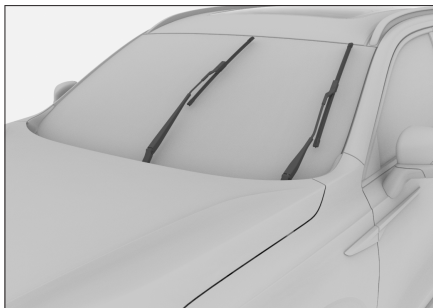

2E4061C99A47

2. 将雨刮臂从车窗玻璃上抬起。

⚠ 注意

- › 如需抬起雨刮，务必使雨刮达到维修位置。否则，会损坏雨刮。
- › 不要在雨刮被抬起时打开机舱盖。否则，会损坏机舱盖和雨刮。

3. 按图示箭头方向旋转雨刮片，使其与塑料接头的夹角至最大。



B26AF2BA18B2

4. 将雨刮片从雨刮臂上取下。

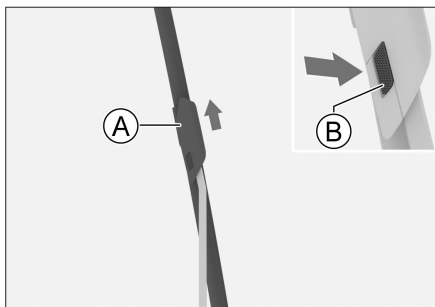

70E1DDF744AB

- Ⓐ 雨刮片
- Ⓑ 弹性扣片

按压弹性扣片的同时沿图示箭头方向拉雨刮片，直至其从雨刮臂上脱开。

⚠ 注意

未安装新雨刮片时，不允许将雨刮臂直接放到车窗上，这会损伤玻璃。

5. 安装新雨刮片，并将雨刮放回到车窗玻璃上。

为方便安装，请参考步骤 3 使雨刮片与塑料接头的夹角至最大。

安装完成后，请上下移动雨刮以确认安装到位。

6. 将雨刮复位到初始状态。

将点火开关切换至 ON 模式或启动车辆，雨刮自动复位到初始状态。

灯泡

新车出厂时，前组合灯已经校准。如果您经常用车辆携带重物，则前组合灯可能需要重新校准。前组合灯的校准工作请到服务商处进行。

灯泡更换

所有车外灯均为 LED 光源，无法单独拆解或更换灯泡，如遇灯泡损坏或功能失效等问

题，建议您尽快到服务商处进行检修。

⚠ 警告

- › 禁止对外部照明和信号装置进行改装。
- › 禁止加装强制性标准以外的外部照明和信号装置。

关于车灯起雾

在雨天行驶或洗车等条件下，车灯罩内可能起雾。这是因为车灯内部与外部空气的温差而造成，它与雨天时车窗玻璃起雾是同样的现象，功能上无问题。但是，车灯罩内附着大粒水滴时或车灯内积水时，请联系服务商进行检修。

⚠ 注意

禁止使用化学溶剂或强力清洁剂擦洗外部车灯灯罩，以免对外部车灯灯罩造成损伤。

车辆装备

请注意，本手册包含了该车型系列的所有标准装备、国别装备和特殊装备。因此，本手册中所描述的某些装备或功能可能并未装配在您的车辆上或仅在某些市场提供。具体配置信息，请查阅相关销售资料或咨询您购车时的经销商。

轮胎保养

为保证行车安全，轮胎的型号和尺寸必须适合您的车辆，并具有状态良好的胎纹和适当胎压。

警告

- 请勿使用过度磨损、损坏、胎压不足或过度充气的轮胎，否则容易引发事故，造成人身伤害。
- 必须遵守本手册中关于轮胎充气及保养的所有说明。
- 个人对轮胎进行焚烧，会产生有毒气体。请交给服务商进行处理。

轮胎检查

在每次检查轮胎充气状态时，还应该同时检查轮胎有无外伤、异物刺入及磨损情况等。

若发现以下情况，您应尽快更换轮胎：

- 胎面或侧面有损伤及凸起。
- 胎面过度磨损。

轮胎胎压

保持轮胎适当充气，可提供操控性、胎面寿命和驾驶舒适性三者的最佳组合。

充气不足的轮胎磨损不均匀，并且影响驾驶操控性和行驶经济性，更有可能由于过热而漏气。

充气过度的轮胎会使人员乘坐不舒服，也更容易因路面的不平而受损，并且磨损不均匀。

建议您定期检查轮胎胎压。

应该在轮胎处于冷态时测量胎压。停车3小时以上或行驶距离不超过1.5公里，此时测量才会得到比较准确的数据。如果在轮胎处于热态时（行驶数公里后）检查胎压，压力读数将比冷态时高30~40千帕，此类现象是正常的，不要为了达到规定的冷态胎压读数而放气，这将导致轮胎胎压不足。

提示

即使状态良好的轮胎，胎压也可能每个月降低10~20千帕，请定期检查。

轮胎磨损

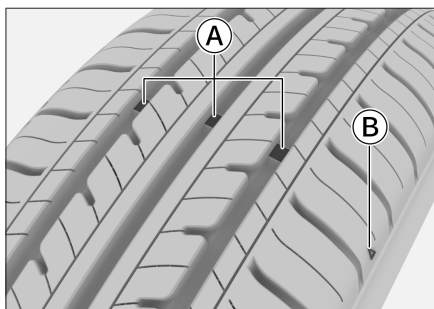

FF3563DBE361

- ① 磨损标记
- ② 磨损标记位置指示图

提示

磨损标记位置指示图为例示意图，仅供参考，请以实车为准。

轮胎磨损达到极限后，应尽快更换轮胎。

如果持续使用花纹较浅或露出磨损标记的轮胎，会导致制动距离延长、转向失效以及轮

胎破裂等情况，容易造成意外事故。

如果发现轮胎磨损不均匀，或在驾驶时感觉到某种连续震动，请到服务商处进行检查。

在安装新轮胎时，一定要进行轮胎动平衡，这样可以增加乘坐的舒适性和延长轮胎寿命。

轮胎换位

为延长轮胎使用寿命并使轮胎磨损均匀，建议定期进行前后车轮的轮胎换位。

轮胎换位应让专业人员来完成，建议由服务商进行处理。

车轮平衡

不平衡的车轮会影响车辆的操纵性能和轮胎的寿命。即使正常使用，车轮也可能会失去平衡。因此，应按车轮动平衡参数对车轮进行平衡调整。

避免轮胎平点

如果车辆长时间停驻在较高温度的环境中，轮胎与地面的接触位置会产生轻微变形，这称为“平点”，这属于正常现象。但会导致车辆行驶时车身及方向盘抖动，随着行驶里程的增加，轮胎会变热并恢复原状，抖动会逐渐消失。

在车辆长时间静止时，可以通过以下任一方法，最大限度的减小轮胎平点：

- › 可将轮胎气压增大（约 300 千帕），该气压不能用于正常行驶，行车前，必须将气压恢复至推荐的轮胎气压。
- › 车辆最少每 30 天移动一次（15 天最佳），移动必须使原受力点至少旋转 90°。

天窗保养

日常保养频率

日常保养频率取决于驾驶条件以及天窗使用频率。

在沙尘严重地区或雨水特别丰富地区行驶时，建议增加日常保养频率。

▲ 注意

天窗保养不及时可能会导致漏水或异响，请根据使用条件的不同适当调整保养次数。例如在风沙较大的地区和使用较频繁的季节等情况下，应增加保养次数。

常规保养程序

灰尘和杂质可能聚集在天窗密封条、机械部件或导轨内，这可能导致天窗异响或功能障碍，还会堵塞排水系统。定期打开天窗，清除灰尘和杂质，并使用干净抹布和水擦拭天窗密封条表面，定期对机械部件进行涂油保养。

打开天窗，检查天窗在运行过程中是否有卡滞等现象。若有，请到服务商进行检修。

▲ 注意

- › 天窗出现故障时，请尽快到服务商处进行检修。
- › 在寒冷结冰环境下，请勿强行打开天窗，以免损坏天窗电机和天窗密封条。必须等车内温度升至天窗密封条和车顶开口解冻后，方可打开天窗。
- › 在寒冷结冰环境下洗车后，应打开天窗，用干软布将天窗密封条擦干再行车。
- › 洗车前一定要将天窗关闭到位，不要将水柱直接对准天窗密封条。防止密封条在高压水柱压力下变形而使车内进水，造成密

封条损坏。

- › 在极为颠簸的道路上或者崎岖山地行驶时，不要长时间完全打开天窗，否则可能因为震动而损坏天窗内部零件。
- › 在雨季，应加强检查天窗密封条上的沙砾、灰尘情况，及时擦拭，以保证天窗的良好密封性能。

蓄电池

本车采用了免维护蓄电池。

蓄电池位于行李区地板下方。

蓄电池电量不足时，需及时充电或更换蓄电池。更换电池时，请交给服务商进行处理。

车外保养

洗车

经常洗车有助于保护车辆的外观。灰尘和砂砾会划伤漆面，树叶和鸟粪会损坏车身表面的光洁度。

应该在阴凉处清洗车身，不要在阳光直射下进行。如果车辆长时间停放在阳光下，在洗车之前要将车辆开到阴凉处，等待车身外表冷却后再进行清洗。

清洗方法

1. 检查车身有无树叶和鸟粪等污物。
用抹布或清除剂清除此类污物，然后，立即用清水冲洗，以免损坏车身表面的光洁度。
2. 用清水彻底冲洗车辆，以清除浮尘。
用水与清洁液以及软毛刷、海绵或软布清洗车辆。
3. 灌满一桶水，掺入洗车专用的清洁剂，从车顶部开始，逐渐向下反复冲洗。
4. 在您清洗和冲洗完整个车身外表后，用

专用皮或软毛巾将其擦干。不要在空气中自然晾干，否则会导致车身失去光泽或形成水渍。

▲ 注意

- › 化学溶剂和强力清洁剂会损坏车身的油漆、金属和塑料零部件。
- › 清洗车辆或驶过积水路面后，要轻踩制动踏板，确保制动器能够正常工作。
- › 寒冷季节洗车时，请勿对准锁孔、车门等部位的缝隙冲洗，以免锁孔或密封条结冰。
- › 清洗车辆时，禁止打开油箱门对其内部进行冲洗。

打蜡

打蜡有益于车辆的维护和保养，为了保证打蜡的效果，打蜡前必须对车辆进行彻底清洗。

目前，市场上车蜡种类繁多，各种车蜡性能不同，所以在选用时必须慎重，选择不当不仅不能保护车体，反而使车漆变色。

一般情况下，应根据车蜡的作用特点、车辆的新旧程度、车漆颜色及行驶环境等因素综合考虑。具体事宜请咨询服务商或专业人员。

修补漆面

应经常检查车身外表是否有掉漆或划痕。若有此类现象，应立即修复，以防止损伤部位的金属受腐蚀。

修补漆只能用来修补小面积掉漆或划痕，大面积掉漆应请专业人员进行修复。

液体泄漏检查

将车辆停放在平坦的路面上，静置一段时间

后检查车下是否有燃油、机油或其他液体泄漏。如果有明显的泄漏，请尽快联系服务商进行检修。

车内保养

警告

清洁剂可能含有有害物质，有受伤危险。进行车内清洁时，建议打开车门或车窗。只可使用规定用于车辆清洗的清洁剂，并注意包装上的说明。

提示

- 清洗车辆内部时，请勿让水或其他液体直接流到仪表台缝隙、地板上或附近的电器组件内，否则可能会进水导致功能失常。
- 请勿用水清洗车辆地板，避免引起车身腐蚀。

地毯

应经常用吸尘器吸去地毯上的灰尘。积尘过多，会加快地毯的损坏。

定期用洗涤剂洗刷，可使地毯保洁如新。应使用泡沫型地毯清洁剂。为尽可能保持地毯干燥，切勿在泡沫型清洁剂中加水。

编织物

应经常用吸尘器吸去编织物上的灰尘及污物。

一般清洗时，可以用干净柔软的布沾上微温的中性肥皂水清洗，为避免晾干后出现水印，请用另一块干净柔软的湿布进行擦拭，然后在空气中晾干。

若要清除顽固的污渍，则应使用编织物清洁剂。请遵循清洁剂使用说明进行操作。

皮革

应经常用吸尘器吸去灰尘及污物，尤其是褶皱和接缝处。

可以用柔软的布沾上清水来清洁皮革，然后，再用另一柔软的干布将其擦亮打光。如果需要进一步清洗，可以使用专用的皮革清洁剂。

使用皮革清洁剂擦拭后，要尽快将其用柔软的干布擦干。不要将浸有皮革清洁剂的抹布长时间放置在内饰的任何部位，有些皮革清洁剂可能会引起内饰编织物的树脂或纤维等褪色或断裂。

橡胶部件

受环境影响，橡胶部件可能会出现表面脏污和失去光泽，应定期使用橡胶养护剂清洁橡胶部件，尤其是已磨损的橡胶部件。

为了避免损坏或产生噪音，对橡胶密封件进行日常养护时不要使用含硅的养护剂，只能用水和合适的养护剂清洁。

塑料部件

提示

含酒精或溶剂的液体（如硝基稀释剂、冷却清洁剂、燃油、香水及化妆品等）会损坏部件表面。应使用微纤维软布（用水略微沾湿）清洁。

塑料件包括但不限于以下部件：人造革表面、车顶衬里、车灯玻璃罩、出风口总成、车内喷漆部件。

车窗

用玻璃洗涤剂清洗车窗内外侧，并用软布或纸巾擦干所有的玻璃和塑料表面。

⚠ 注意

若后车窗内侧附有加热丝，那么过度用力擦拭可能会导致其移位或断裂。因此，擦拭时要轻轻用力，并沿加热丝方向进行擦拭。

座椅安全带

- › 如果座椅安全带变脏，可用中性温肥皂水擦洗。不要使用漂白粉、染料或清洁剂，此类物品会降低座椅安全带的耐用性。
- › 在开车之前，应让安全带在空气中自然晾干。
- › 座椅安全带的导向环积尘太多会导致座椅安全带收缩迟缓，可用中性温肥皂水擦洗导向环内侧。

防腐蚀措施

影响腐蚀率的因素

- › 在车身下部积存的污垢、沙尘或冰雪等，会加速腐蚀。
- › 因沙石打击或轻微事故造成的涂层或其他防护层损伤，会加速腐蚀。
- › 在相对湿度较高或气温持续在冰点以上的地区行驶，会加速腐蚀。
- › 工业污染、海滨地区空气中的盐份和道路用盐过多，会加速漆面腐蚀过程。
- › 温度升高会加速通风不良零部件的腐蚀。

保护车辆免受腐蚀

- › 经常使用清洁的冷水，以及中性车辆洗涤剂洗车，以保持车辆清洁。
- › 经常检查漆面是否有损伤并尽快修复。
- › 经常检查车身下部，若有沙粒、污垢或冰雪等覆盖物，尽快用水刷洗干净。

- › 保持车门排水孔畅通，以免积水。
- › 如果车上积存有昆虫、沥青、水泥或其他相似的物体，尽早清洗。
- › 如果您经常在撒有融雪盐的道路、盐碱地、海边等含有盐分的道路行驶，应最少每月冲掉车底部的附着物。
- › 如果您经常在沙石路面行驶，请考虑在车轮后安装挡泥板。

车辆长期存放

车辆的停放位置应有助于防止车况恶化，并易于重新开动车辆。如有条件，请将车辆停放在室内。

需要长期（一个月以上）停放车辆时，应做好以下准备：

- › 添加燃油。
- › 彻底清洗、干燥车身外表。
- › 清扫车辆内部，确保干净、整洁。
- › 释放驻车制动，用轮胎止动器抵住轮胎。
- › 略微打开一侧车窗（如果停放在室内）。
- › 断开蓄电池负极。
- › 将雨刮片用折叠的毛巾或布片垫起，使其不与风窗玻璃接触。
- › 为减少粘黏，应在所有车门密封处喷上硅酮润滑剂。
- › 使用由棉布之类的“多孔材料”制成的车衣覆盖车身。因为塑料布之类的无孔材料会积聚水气，容易损坏车身漆面。
- › 车辆应存放在通风环境中，周围无易燃易爆物品。
- › 如有可能，应每个月启动一次车辆，系统将自动检测动力电池电量。若动力电池电量低，发动机会自动运转进入急速充电模式，当发动机停止运转，说明充电完成；

若动力电池电量正常，发动机不会启动，可锁车离开。

- › 电池系统位于行李区下方，不要在行李区储存易燃易爆及强腐蚀物品。
- › 为保证良好的启动性能及动力性，建议每月至少行驶 2 小时。

定期维护保养表

i 提示

首次定期维护保养全免费，之后定期维护保养所产生的费用由用户承担。

请严格按照下表中的维护保养周期执行。若您未在规定的时间内或里程内到服务商处保养车辆，将视为您自动放弃我公司提供的免费保养服务。

I: 表示“检查”，如果需要，调整、校正、清洁或更换

R: 表示“更换”

L: 表示“润滑”

C: 表示“清洗/清理”

*: 表示“恶劣条件下，应适当缩短保养间隔”

装配 GW4B15D 发动机的车辆

		时间或里程，两者以先到者为准																	
项 目	时间 (月)	6	12	18	24	30	36	42	48	54	60	66	72	78	84	90	96	102	
	公里×1,000	5	10	16	22	28	34	40	46	52	58	64	70	76	82	88	94	100	
发动机机油*		R	R	R	R	R	R	R	R	R	R	R	R	R	R	R	R	R	
油底壳放油螺塞垫圈*		R	R	R	R	R	R	R	R	R	R	R	R	R	R	R	R	R	
机油滤清器*		R	R	R	R	R	R	R	R	R	R	R	R	R	R	R	R	R	
节气门				C			C			C			C			C			
火花塞		每行驶不超过 50,000 公里或 36 个月更换																	
发电机/水泵皮带		每行驶不超过 100,000 公里更换																	
自动变速器油*		每行驶不超过 60,000 公里或 36 个月更换																	
重要螺栓与螺母		I	I	I	I	I	I	I	I	I	I	I	I	I	I	I	I	I	
盘式制动器		I	I	I	I	I	I	I	I	I	I	I	I	I	I	I	I	I	
轮胎压力及磨损情况		I	I	I	I	I	I	I	I	I	I	I	I	I	I	I	I	I	
轮胎换位			R		R		R		R		R		R		R		R		
四轮定位			I		I		I		I		I		I		I		I		
球销和防尘罩			I		I		I		I		I		I		I		I		
空气滤清器滤芯*		C	R	C	R	C	R	C	R	C	R	C	R	C	R	C	R	C	
空调滤清器滤芯*		C	R	C	R	C	R	C	R	C	R	C	R	C	R	C	R	C	
碳罐空滤器*				C			R			C			R			C			

		时间或里程，两者以先到者为准																
项目	时间 (月)	6	12	18	24	30	36	42	48	54	60	66	72	78	84	90	96	102
	公里×1,000	5	10	16	22	28	34	40	46	52	58	64	70	76	82	88	94	100
发动机冷却液		每行驶不超过 2 年或 40,000 公里更换																
制动液		每行驶不超过 2 年或 40,000 公里更换																
散热器 (外观)																		
中冷器 (外观)																		
蓄电池																		
全景天窗		L																
天窗排水管																		
全车四漏 (油/水/电/气)																		
全车灯光																		

⚠ 注意

- 如果您使用的燃油含有杂质，火花塞需要更换的更勤些。如果发现发动机怠速不稳，可能需要清洁或更换火花塞。
- 由于气囊为安全部件、非常规器件，该部件不需要常规维护，如果您的车辆出厂时间达到 10 年，请到服务商处进行检查或者更换。
- 因车型配置不同，部分保养项目可能不适用于您所购买的车辆，请以实车装配为准。

i 提示

日常行驶距离少的用户也要在每 6 个月之间准时到服务商处对您的车辆进行保养、检查。

7

技术数据

车辆识别218

整车参数220

车辆识别

车辆装备

请注意，本手册包含了该车型系列的所有标准装备、国别装备和特殊装备。因此，本手册中所描述的某些装备或功能可能并未装配在您的车辆上或仅在某些市场提供。具体配置信息，请查阅相关销售资料或咨询您购车时的经销商。

车辆识别号

车辆识别号（VIN）是车辆的身份代码，具有唯一性，被刻印在以下位置：

- › 仪表盘左上部。

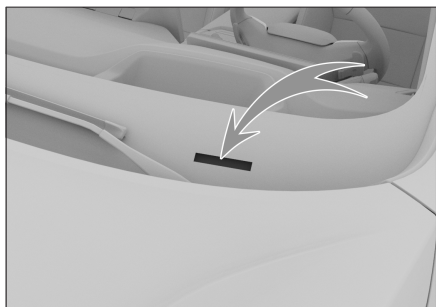

168C563C1FAD

- › 右前排座椅的前安装横梁上。

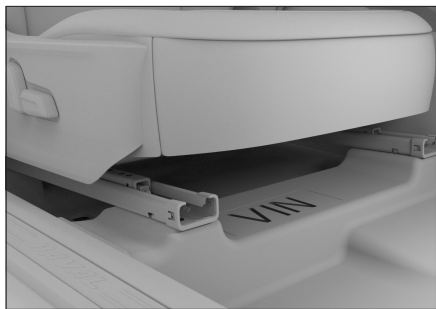

961B28DD309B

- › 中央立柱锁扣下方的车辆铭牌上。

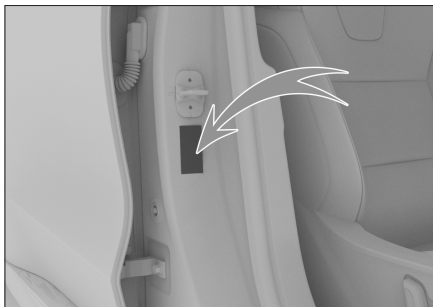

6015CE4C6CE5

i 提示

使用诊断工具连接车载诊断接口后，可读取到电子控制单元中的车辆识别号信息。

微波窗口

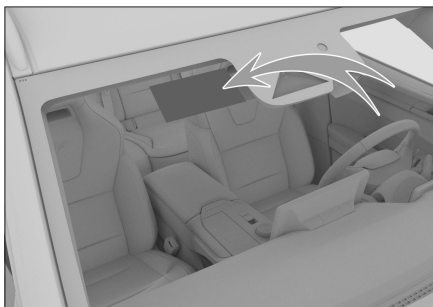

82CE5BC9A20C

微波窗口推荐位置用于粘贴电子标识。电子标识应正面朝向机动车正前方，并采用粘贴方式附着于汽车前风窗玻璃内侧。

⚠ 注意

微波窗口位置禁止贴膜、加装加热金属丝等对采集信号有干扰的装置，否则数据不能有效读取。

发动机编号

GW4B15D

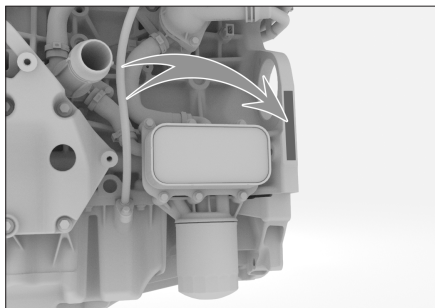

18FFD96A28A1

发动机编号刻印在发动机缸体上面，位置如图所示。

i 提示

为便于查看，在发动机前端正时罩盖上贴有包含发动机型号和编号的标贴。

整车参数

基本参数

整车尺寸、质量、油耗、排放标准、最高车速等基本参数，请参见随车附带的车辆正式文件。

▲ 注意

除专门注明或单独列出的参数外，本手册所列所有参数适用于标准装备车辆。对于特殊装备车辆和为其他国家生产的车辆，部分参数可能会有所不同。应始终以随车附带的车辆正式文件中的参数为准。

动力参数

发动机

项目	数据
发动机型号类型	GW4B15D 涡轮增压汽油机
额定功率/转速 [千瓦/转每分]	113/5500~6000
最大净功率/转速 [千瓦/转每分]	110/5500~6000
最大扭矩/转速 [牛·米/转每分]	233/1500~4000
最大净扭矩/转速 [牛·米/转每分]	230/1500~4000
最大爬坡度 [%]	32

驱动电机总成

型号	类型	最大输出功率 [千瓦]	峰值扭矩 [牛·米]	最大爬坡度 [%]
TZ220XS003	永磁同步电机	130	300	32

发电机总成

型号	额定电压	峰值功率 [千瓦]	峰值扭矩 [牛·米]
TY220XS003	224	81	120

动力电池

型号	类型	额定电压 [伏]	额定容量 [安时]	工作温度 [°C]
PE339005A	镍钴锰酸锂蓄电池	338.6	5	-35~65

轮胎规格

项目		数据
规格	标准轮胎	235/55 R19 101V 235/55 R19 105H
胎压		请参见中央立柱上的胎压标贴
防滑链	规格	厚度不超过 15 毫米的 TPU 聚氨酯防滑链
	安装位置	前轮

车轮参数

项目		数据	
动平衡参数	单边 [克]	≤8	
	双边之和 [克]	≤15	
定位参数	后轮	后轮外倾	-72'±30' (左右偏差≤30')
		后轮前束	6'±10' (左右偏差≤10')
	前轮	主销后倾	7.04°±0.75° (左右偏差≤0.75°)
		主销内倾	12.66°
		前轮外倾	-32'±45' (左右偏差≤45')
		前轮前束	5'±5' (左右偏差≤5')

制动器参数

项目		数据
制动踏板	自由行程 [毫米]	5~8
前制动块 (摩擦材料)	最小极限厚度 [毫米]	2
后制动块 (摩擦材料)	最小极限厚度 [毫米]	2
前制动盘	最小极限厚度 [毫米]	26
后制动盘	最小极限厚度 [毫米]	8

油液参数

GW4B15D 发动机机油规格

为保证发动机的性能及使用寿命，我们建议您采用原厂推荐的 SN 0W-20 全合成机油。如您所在区域无法购买到原厂机油，我们建议使用以下发动机机油：

- › 如果您选用 API（美国石油学会）标准的油品时，我们建议使用 SP 0W-20 全合成机油。
- › 如果您选用 ACEA（欧洲汽车制造商协会）标准的油品时，我们建议使用 C5 0W-20 全合成机油。

机油容量

发动机型号	容量 [升]（参考值）	
	更换机油和机油滤清器时	只更换机油时
GW4B15D	4.0±0.1	3.7±0.1

其他油液

油液类型	规格	容量[升]（参考值）
变速器油	DHTF 2	2.9±0.1
冷却液	乙二醇基 -35 号（高寒地区以外地区） 乙二醇基 -45 号（高寒地区）	8±0.5（发动机冷却系统） 3.5±0.5（驱动电机冷却系统）
制动液	DOT4 合成制动液	0.82±0.08
车窗洗涤液	--	2.2±0.2

i 提示

以上油液的容量为设计值，实际用量可能会因产品、设备和气候等因素的变化而不同。

座椅参数

项目	数据	
座椅滑轨设计位置	自最后位置向前移动 40 毫米	
座椅靠背设计角度	前排座椅	22°
	后排座椅	25°
座椅靠背常用角度	前排座椅	22°~25°
	后排座椅	25°

8

索引

字母索引224

A

- 安全带 166
- 安全气囊
 - 侧面安全气囊 171
 - 帘式安全气囊 171
 - 正面安全气囊 169

B

- 保险丝 204
- 泊车辅助系统
 - 泊车设置 96
 - 倒车雷达 94
 - 全景环视影像 95
- 不停车电子收费系统 121

C

- 车窗开关 24
- 车顶护栏 41
- 车载诊断系统 126
- 车外保养 210
- 车内保养 211
- 车辆识别号 218
- 充气泵和补胎液 185
- 储物装置 57
- 催化转化器 126

D

- 单踏板模式 88
- 灯光控制
 - 侧顶灯 46
 - 灯光控制组合开关 43
 - 灯光高度调节 45
 - 跟随回家功能 45
 - 前雾灯辅助照明 45
 - 危险警告灯 45
 - 阅读灯 45
 - 昼间行车灯 45

- 电源插座 60
- 点火开关 78
- 电动驻车制动 81
- 电子制动力分配系统 124
- 电子稳定控制系统 124
- 电动助力转向系统 125
- 电源管理系统 137
- 动力参数 220
- 陡坡缓降系统 123

E

- 儿童锁 22
- 二次碰撞缓解系统 125
- 儿童约束系统
 - 儿童座椅的固定点 173
 - 推荐的儿童座椅类型 173

F

- 发动机启动与关闭 79
- 发动机过热时 190
- 发动机机油 199
- 发动机冷却液 200
- 方向盘 40
- 防抱死制动系统 124
- 防侧翻系统 125
- 风窗洗涤液 200

H

- 后视镜
 - 后视镜照地设置 38
- 后背门
 - 紧急情况下解锁 22
 - 手动后背门 21

J

- 机舱盖 29
- 机舱 197
- 驾驶模式 86

紧急切断系统 178
紧急修补轮胎 185
警告灯 132

K

空调系统 49
 智能座舱清洁功能 53
跨接启动方法 188

L

喇叭 40
轮胎充气 186
轮胎保养 208

M

门锁
 机械钥匙锁止和解锁 20
 紧急情况下锁止 21
 内扣手解锁 20
 钥匙按钮锁止和解锁 20
 智能进入系统锁止和解锁 19
 中控按钮锁止和解锁 20
磨合期 72

N

内后视镜
 手动防眩目内后视镜 36
 自动防眩目内后视镜 36

P

疲劳驾驶提醒系统 93
瓶座 59

Q

汽油颗粒捕集器 127
牵引力控制系统 125
牵引 191
曲轴箱排放控制装置 126
驱动电机冷却液 200

R

燃油加注 30

S

上坡辅助系统 125
事故数据记录器 179
手机无线充电 55
梳妆镜 57
数据隐私与保护 180
随车工具 184

T

胎压监测系统 92
抬头显示系统 128
天窗保养 209
天窗
 天窗开闭 26
 遮阳帘开闭 26
拖车/洗车模式 87

W

外后视镜 36
微波窗口 218

X

蓄电池 210
巡航控制系统 115
巡航辅助系统 117

Y

氧传感器 126
钥匙 16
仪表
 虚拟仪表 129
油液位置 198
油液参数 222
语音助手 148
雨刮控制
 自动雨刮 47

Z

- 增压器 126
- 遮阳板 57
- 遮物帘 59
- 整车防盗系统 177
- 制动力辅助系统 124
- 指示灯 132
- 制动液 199
- 转向助力模式 91
- 自动变速器
 - 电子换挡器 83
- 座舱监测系统 103
- 座椅参数 222
- 座椅
 - 动力电池通风口 76
 - 后排扶手 35
 - 后排座椅调节 35
 - 前排手动座椅 31
 - 前排电动座椅 31
 - 座椅设置 33