



感谢您选择了哈弗汽车。

您对您的车辆越熟悉，您就会发现使用它会带来更多的愉悦和方便。因此我们请您：

在使用您的车辆之前，请仔细阅读本手册。您能得到有关车辆操作的重要提示，从而充分利用车辆的技术优点。此外，您还会得到对本车行驶安全性、交通安全性以及车辆最佳保值非常有用的信息。

衷心祝愿您旅程安全愉快！

17/12/2021

概览

包含了说明书的使用声明、符号含义解释、服务商查询方式等。

车辆装备

请注意，本手册包含了该车型系列的所有标准装备、国别装备和特殊装备。因此，本手册中所描述的某些装备或功能可能并未装配在您的车辆上或仅在某些市场提供。具体配置信息，请查阅相关销售资料或咨询您购车时的经销商。

附件、备件和改装

现在我们不仅可以买到纯正零部件，也可以买到其他各种适用于本车的备件和附件。假如需要更换零部件，建议使用纯正零部件加以更换，也可以使用其他符合质量要求的零部件。

对于非纯正备件和附件以及使用非纯正备件和附件进行更换和安装，我们无法提供任何保证并不承担任何责任和义务。此外，由于使用非纯正备件和附件而引起的车辆损坏和性能问题，均不在质量担保范围之内。

手册时效性

本手册中提供的所有信息到手册发布时为止均为最新资料。但是，由于产品不断改进，本手册所含内容会随时更新，届时恕不另行通知。

根据车辆规格，图中所示车辆的设备可能会与您的车辆有所不同。

本手册中展示的画面显示信息（包含图片、图标和文本等）仅供说明使用。根据车型配置、软件版本、主题和设置等情况，显示的相关信息可能存在差异。具体信息请以实际车型为准。

关于符号

警告

这代表警告事项。

如果忽视这些警告事项，则可能导致人员严重伤亡。此类警告告知您必须做什么或严禁做什么，以降低您和他人严重伤亡的风险。

注意

这代表注意事项。

如果忽视这些注意事项，则可能导致车辆或其设备损坏。此类注意告知您必须做什么或严禁做什么，以避免或降低车辆及其设备受损的风险。

提示

这代表提示内容。

此类内容包含可能对您有所帮助的辅助信息。

(▷第 X 页)

此符号提示您，更多详细信息请参见该页。

获取说明书

说明书包含详细的车辆功能介绍及警告注意事项，还包含行驶安全性、交通安全性、车辆最佳保值等非常有用的信息，可通过手机、官网进行查看。在您使用车辆前，建议您仔细阅读。

手机 APP 上



扫描二维码下载、登录手机 APP，通过车主认证后，可查看说明书。

微信小程序上



扫描二维码登录微信小程序，可查看说明书。

官网上

www.haval.com.cn

使用电脑登录官网，可在线浏览或下载在售车型的说明书。

安全提示

警告

驾驶时的一般注意事项：

- 清醒驾驶：禁止在饮酒或服药后（会影响您对车辆的操控能力）驾驶车辆。
酒精和某些药物会延迟反应时间，影响判断和协调能力，从而可能造成事故并导致严重伤亡。
- 谨慎驾驶：务必谨慎驾驶。随时注意路面上其他驾驶员或行人的错误动向，以便及时做出判断，防止意外事故的发生。
- 专注驾驶：驾驶时务必全神贯注。任何分散驾驶员注意力的事情，如调节控制按钮、接打手机或阅读都可能引发碰撞事故

并导致您、车上的乘客以及其他人员严重伤亡。

警告

禁止将儿童单独留在车内，也不要让儿童携带或使用钥匙。

儿童可能会启动车辆或随意切换挡位。儿童玩耍车窗、天窗或车辆的其他设备时也可能伤害到他们自己。此外，车内温度过高或过低，也可能对儿童造成致命伤害。

服务商信息

如需维修或保养，请联系服务商。

最新服务商信息可通过以下方式查询：

- 登录官网进行查询：
www.haval.com.cn
- 扫描二维码，可快速获取查询方式：



版权声明

© 2021 长城汽车股份有限公司版权所有
未经本公司书面授权，任何人不得以任何方式再版、翻译或复制本手册的全部或部分内
容，违者必究。

外观

类型一

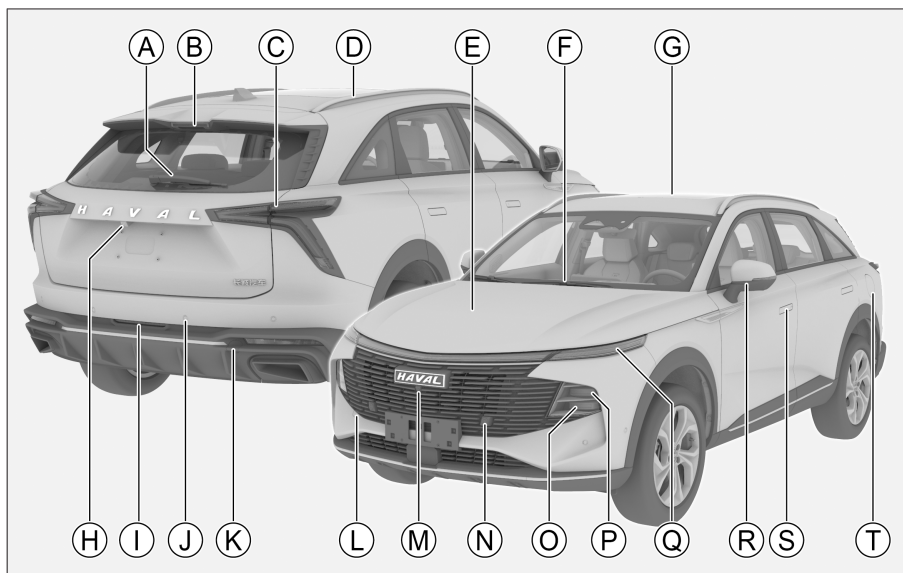

21EACCFD222

Ⓐ 后雨刮 62

Ⓑ 高位制动灯

Ⓒ 后组合灯

Ⓓ 车顶护栏 52

Ⓔ 机舱盖 36

Ⓕ 前雨刮 61

Ⓖ 天窗 33

Ⓗ 倒车影像 107

全景环视影像 107

Ⓘ 后雾灯 53

Ⓙ 倒车雷达 106

防撞雷达 106

Ⓚ 后拖车钩盖板 229

Ⓛ 前拖车钩盖板 229

Ⓜ 全景环视影像 107

Ⓝ 防撞雷达 106

Ⓞ 远光灯

Ⓟ 近光灯

Ⓠ 昼间行车灯/前位置灯/前转向灯

Ⓡ 外后视镜 46

Ⓢ 车门把手 21

Ⓣ 油箱门 37

类型二

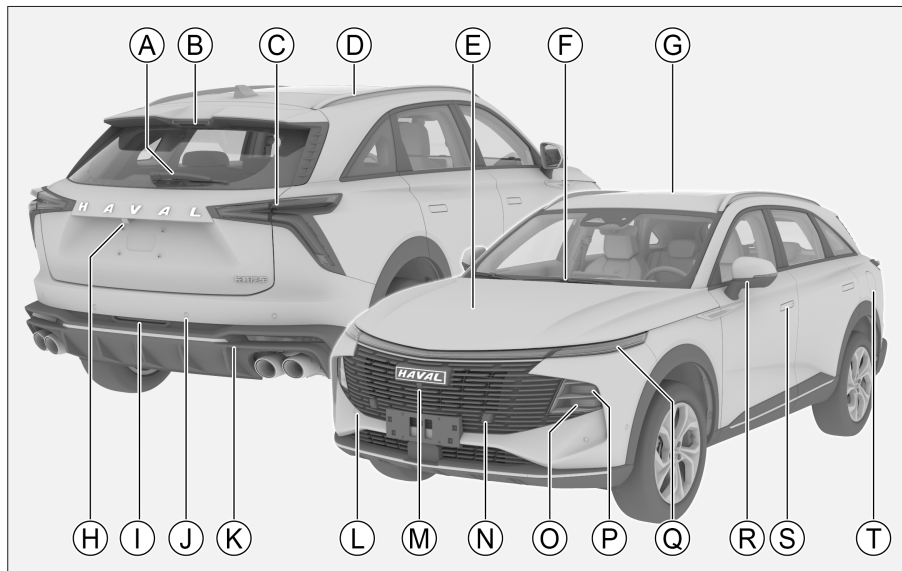

743A285EB96F

- | | |
|------------|-------------------|
| ① 后雨刮 62 | 防撞雷达 106 |
| ② 高位制动灯 | ① 后拖车钩盖板 229 |
| ③ 后组合灯 | ② 前拖车钩盖板 229 |
| ④ 车顶护栏 52 | ③ 全景环视影像 107 |
| ⑤ 机舱盖 36 | ④ 防撞雷达 106 |
| ⑥ 前雨刮 61 | ⑤ 远光灯 |
| ⑦ 天窗 33 | ⑥ 近光灯 |
| ⑧ 倒车影像 107 | ⑦ 昼间行车灯/前位置灯/前转向灯 |
| 全景环视影像 107 | ⑧ 外后视镜 46 |
| ⑨ 后雾灯 53 | ⑨ 车门把手 21 |
| ⑩ 倒车雷达 106 | ⑩ 油箱门 37 |

内饰

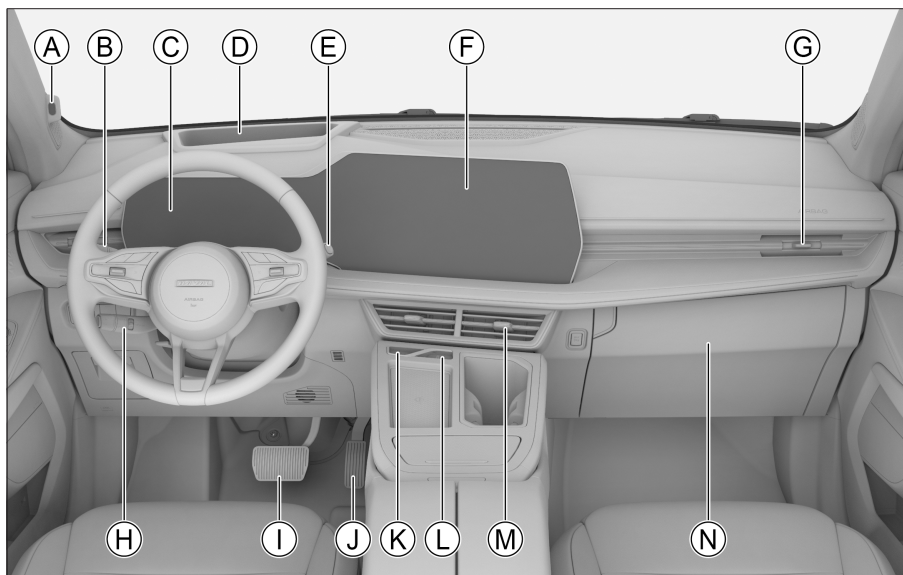

5D2FBEE2E4A0

Ⓐ 智能监测系统摄像头 119

Ⓑ 雨刮控制 61

灯光控制 56

Ⓒ 组合仪表 157

Ⓓ 抬头显示 155

Ⓔ 换挡杆 94

Ⓕ 多媒体显示屏 176

Ⓖ 空调侧出风口 67

Ⓗ 巡航控制系统 141

巡航辅助系统 143

Ⓘ 制动踏板

Ⓙ 油门踏板

Ⓚ 点火开关 89

Ⓛ 危险警告灯 58

Ⓜ 空调中央出风口 67

Ⓝ 储物箱 71

目录

1 操作

介绍了钥匙、车门、车窗、座椅等车内装备的基本操作方法。

2 驾驶

介绍了车辆启动、换挡方法、仪表等驾驶相关内容。

3 视听系统

介绍了蓝牙电话、系统设置等视听系统相关内容。

4 安全性

介绍了车辆防盗系统、安全带等保护装置。

5 紧急情况

介绍了爆胎、蓄电池亏电等车辆故障的处理方法。

6 维护保养

介绍了车辆的日常检查以及定期维护保养的事项。

7 技术数据

介绍了车辆的整车参数、车辆识别号等信息。

8 索引

介绍了本手册的字母索引。

操作

钥匙.....	16	便捷关闭.....	32
钥匙信息.....	16	锁车车窗功能.....	32
蓝牙钥匙介绍.....	16	车速车窗功能.....	32
按钮介绍.....	16	初始化.....	32
取出机械钥匙.....	17	天窗.....	33
电池更换.....	18	天窗开闭.....	33
车门.....	19	遮阳帘开闭.....	33
门锁设置.....	19	热保护功能.....	34
车门把手锁止和解锁.....	21	联动功能.....	34
中控按钮锁止和解锁.....	22	防夹功能.....	34
内扣手解锁.....	22	延时功能.....	34
机械钥匙锁止和解锁.....	22	便捷关闭.....	34
紧急情况下锁止.....	23	锁车车窗功能.....	34
儿童锁.....	23	自动关闭功能.....	34
自动回防.....	23	初始化.....	35
碰撞自动解锁.....	23	机舱盖.....	36
防误锁.....	23	打开.....	36
后背门.....	25	关闭.....	36
手动后背门.....	25	燃油加注.....	37
电动后背门.....	26	加注方法.....	37
电动感应后背门.....	27	燃油信息.....	37
紧急情况下解锁.....	29	座椅.....	39
车窗.....	31	头枕.....	39
驾驶员侧车窗开关.....	31	前排手动座椅.....	39
乘员侧车窗开关.....	31	前排电动座椅.....	40
热保护功能.....	31	前排座椅加热/通风功能.....	42
防夹功能.....	31	主驾座椅设置.....	43
延时功能.....	32	后排座椅.....	45
		后视镜.....	46
		手动防眩目内后视镜.....	46

自动防眩目内后视镜.....	46	车内装备.....	71
外后视镜镜面调节.....	46	遮阳板.....	71
外后视镜折叠.....	47	梳妆镜.....	71
外后视镜除霜.....	47	储物箱.....	71
外后视镜设置.....	48	储物盒.....	72
方向盘.....	50	眼镜盒.....	73
调节方法.....	50	前排杯座.....	73
喇叭.....	50	后排杯座.....	73
加热功能.....	51	瓶座.....	73
车顶护栏.....	52	行李钩.....	74
车顶护栏.....	52	遮物帘.....	74
灯光控制.....	53	行李区盖板.....	75
灯光设置.....	53	电源插座.....	75
灯光控制开关.....	56		
危险警告灯.....	58	驾驶	
昼间行车灯.....	58	行车规范.....	80
灯光高度调节.....	58	行车前.....	80
车内灯.....	58	行车中.....	80
氛围灯.....	60	乘车注意事项.....	82
雨刮控制.....	61	停放车辆.....	82
前雨刮.....	61	经济驾驶.....	83
后雨刮.....	62	恶劣环境驾驶建议.....	84
前雨刮设置.....	63	雾天驾驶.....	84
空调系统.....	64	雨天驾驶.....	84
空调设置.....	64	涉水驾驶.....	84
空调舒适设置.....	66	炎热季节驾驶.....	85
智能座舱清洁功能.....	67	寒冷季节驾驶.....	85
出风口.....	67	磨合期驾驶建议.....	88
手机无线充电.....	69	轮胎.....	88
使用方法.....	69	制动摩擦片.....	88

发动机.....	88	防撞雷达.....	106
点火开关.....	89	倒车影像.....	107
按键式.....	89	全景环视影像.....	107
车辆启动与关闭.....	90	全自动融合泊车系统.....	109
车辆启动.....	90	倒车循迹.....	112
车辆关闭.....	90	探索前进.....	113
驻车制动.....	92	记忆泊车.....	114
安全提示.....	92	代客泊车.....	117
电子驻车.....	92	智能监测系统.....	119
换挡操作.....	94	智能监测系统.....	119
挡位介绍.....	94	行车记录仪.....	121
换挡方法（GW4B15C）.....	94	使用方法.....	121
换挡方法（GW4N20）.....	95	系统查看与设置.....	123
爬行功能.....	97	胎压监测系统.....	126
起步.....	97	系统简介.....	126
停车.....	97	监测功能.....	126
驾驶模式.....	99	报警功能.....	126
切换方法.....	99	疲劳驾驶提醒系统.....	127
驾驶四驱车辆注意事项.....	100	系统简介.....	127
转向助力模式.....	101	使用方法.....	127
切换方法.....	101	功能限制.....	127
智能启停系统.....	102	智能驾驶辅助系统.....	128
系统简介.....	102	智能驾驶简介.....	128
开启/关闭方法.....	102	前向辅助.....	128
使用方法.....	102	侧后辅助.....	131
安全功能.....	102	车道辅助.....	134
泊车辅助系统.....	104	智慧巡航.....	137
安全提示.....	104	交通标志.....	138
泊车设置.....	105	巡航控制系统.....	141
倒车雷达.....	106	系统简介.....	141

使用方法.....	141	增压器.....	153
巡航辅助系统.....	143	燃油蒸发控制装置.....	153
系统简介.....	143	曲轴箱排放控制装置.....	153
使用方法.....	143	车载诊断系统.....	153
排队辅助功能.....	145	汽油颗粒捕集器.....	154
弯道辅助功能.....	145	抬头显示系统.....	155
巡航时车道居中功能.....	145	系统简介.....	155
功能限制.....	146	使用方法.....	155
传感器.....	146	组合仪表.....	157
不停车电子收费系统.....	147	仪表概览.....	157
不停车电子收费系统.....	147	仪表控制.....	159
陡坡缓降系统.....	149	仪表指示灯.....	161
系统简介.....	149	仪表指示灯.....	161
使用方法.....	149	电源管理系统.....	166
行驶辅助系统.....	150	系统简介.....	166
安全提示.....	150	您应当了解的信息.....	166
防抱死制动系统.....	150		
电子制动力分配系统.....	150	视听系统	
制动力辅助系统.....	150	安全提示.....	170
牵引力控制系统.....	150	关于安全.....	170
防侧翻系统.....	150	关于使用.....	170
电子稳定控制系统.....	151	关于收音机.....	170
动态方向稳定辅助系统.....	151	关于 USB 存储设备.....	170
上坡辅助系统.....	151	关于蓝牙.....	170
二次碰撞缓解系统.....	151	按钮介绍.....	171
电动助力转向系统.....	152	方向盘按钮.....	171
排放控制系统.....	153	外接设备.....	173
安全提示.....	153	外接设备.....	173
氧传感器.....	153	显示屏介绍.....	174
催化转化器.....	153	关于多媒体显示屏.....	174

息屏和亮屏	174
显示屏操作	174
中央显示屏状态栏	175
功能介绍	176
全应用界面	176
快捷面板	177
负一屏	178
个人中心	179
娱乐场景	182
导航场景	183
通讯	188
语音助手	190
智慧屏保	191
超级 i 空间	193
系统设置	194

推荐的儿童座椅类型	211
儿童座椅的固定点	211
儿童座椅的适用性信息	211
儿童座椅安装方法	212
儿童座椅安装注意事项	213
整车防盗系统	215
系统简介	215
使用方法	215
碰撞断油系统	216
碰撞断油系统	216
事故数据记录器	217
系统简介	217
数据读取	217
数据披露	217

紧急情况

安全性

安全带	204
安全提示	204
正确佩戴安全带	204
预紧式安全带	205
三点式安全带的使用方法	205
前排安全带高度调节	206
安全气囊	207
安全提示	207
安全气囊	207
正面安全气囊	207
侧面安全气囊	209
帘式安全气囊	210
儿童约束系统	211

随车工具	220
随车物品清单	220
备胎	221
备胎介绍	221
放置位置	221
取出与放回	221
更换备胎	222
轮胎故障表现	222
更换备胎前的准备	222
拆卸故障轮胎	222
安装备胎	223
车辆发生事故时	225
车辆发生交通事故时	225
车辆发生陷车或托底事故时	225

跨接启动.....	226
车辆亏电表现.....	226
跨接启动方法.....	226
发动机过热.....	228
发动机过热时.....	228
牵引.....	229
使用专业车牵引.....	229
拖车钩.....	229
拖车绳.....	230
使用拖车钩牵引.....	230
紧急救助系统.....	232
按钮介绍.....	232
车联网功能指示灯.....	233

维护保养

车辆保养的必要性.....	236
机舱.....	237
安全提示.....	237
油液位置.....	238
发动机机油.....	240
制动液.....	240
发动机冷却液.....	241
风窗洗涤液.....	242
蓄电池.....	242
安全标贴和标识.....	243
发动机冷却液警示标识.....	243
机舱警示标贴.....	243
蓄电池警示标识.....	243
零部件更换.....	244
保险丝.....	244

雨刮片更换.....	245
灯泡.....	246
车辆养护.....	247
轮胎保养.....	247
天窗保养.....	248
车外保养.....	249
车内保养.....	249
防腐蚀措施.....	251
车辆长期存放.....	251
定期维护保养表.....	252

技术数据

车辆识别.....	258
车辆识别号.....	258
微波窗口.....	258
发动机编号 (GW4B15C).....	259
发动机编号 (GW4N20).....	259
整车参数.....	260
基本参数.....	260
动力参数.....	260
轮胎规格.....	260
车轮参数.....	260
制动器参数.....	261
座椅参数.....	261
油液参数.....	261

索引

字母索引.....	264
-----------	-----

1

操作

钥匙	16
车门	19
后背门.....	25
车窗	31
天窗	33
机舱盖.....	36
燃油加注	37
座椅	39
后视镜.....	46
方向盘.....	50
车顶护栏	52
灯光控制	53
雨刮控制	61
空调系统	64
手机无线充电.....	69
车内装备	71

车辆装备

请注意，本手册包含了该车型系列的所有标准装备、国别装备和特殊装备。因此，本手册中所描述的某些装备或功能可能并未装配在您的车辆上或仅在某些市场提供。具体配置信息，请查阅相关销售资料或咨询您购车时的经销商。

钥匙信息

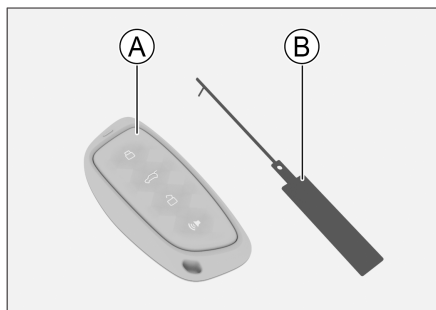

0B4C41FE9599

- ① 智能钥匙
- ② 钥匙号码牌

i 提示

- › 请妥善保管钥匙号码牌。因为钥匙号码牌上有用于配备新钥匙的编码，只有凭此编码才能向服务商要求配钥匙。
- › 在购买或转让车辆时，需将此号码牌一起交付车主。

蓝牙钥匙介绍

在您购车后，通过长城公司的手机 APP 软件，可获得本车的蓝牙钥匙。拥有蓝牙钥匙后，通过操作手机 APP 或随身携带手机，您可享受到更便捷的用车服务（例如解锁车门、启动车辆等）。详情请咨询您购车时的经销商。

随身携带手机，当满足下列条件时，可实现解锁车门、锁止车门、启动车辆等功能。

- › 首次使用蓝牙钥匙时，需在手机 APP 端完成激活，详情请咨询您购车时的经销商。
- › 手机 APP 处于运行状态。
- › 手机蓝牙开启，且手机与车辆已建立蓝牙连接。
- › 手机位于车内或前开车门附近。

i 提示

蓝牙钥匙功能需手机系统版本为安卓 6.0 以上，iOS 10.0 以上，且蓝牙协议需要 4.2 以上。

按钮介绍

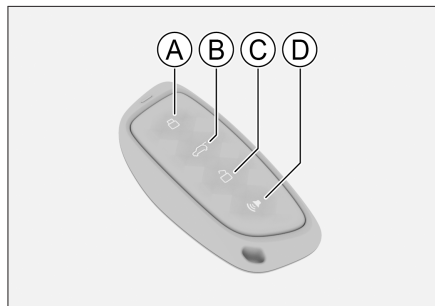

DA8B6BA15E2B

- ① 锁止按钮
- ② 后背门控制按钮
- ③ 解锁按钮
- ④ 寻车按钮

锁止按钮

按压锁止按钮，可以锁止所有车门以及后背门。此时，转向灯闪烁 1 次（或鸣笛）。

i 提示

锁止车门时，如果转向灯未闪烁（或未鸣笛），请检查所有车门、后背门以及机舱盖是否完全关闭。

解锁按钮

按压解锁按钮，可以解锁所有车门以及后背门。此时，转向灯闪烁 2 次。

寻车按钮

所有车门以及后背门锁止时，按压此按钮，开启寻车功能，以便您在停车场等场所快速找到车辆。

寻车报警期间再次按压，可解除寻车功能。
通过多媒体显示屏【车控车设】→【灯光】→【个性化】→【寻车模式提醒】功能，可设置寻车模式。

后背门控制按钮（手动后背门）

在 2 秒内按压后背门控制按钮 2 次，可以解锁后背门，解锁后 30 秒内按压后背门微动开关即可打开后背门。

后背门控制按钮（电动后背门）

在 2 秒内按压后背门控制按钮 2 次，可打开后背门。

在后背门完全打开时，按压后背门控制按钮，可关闭后背门。

⚠ 注意

- › 不得擅自更改发射频率、加大发射功率（包括额外加装射频功率放大器），不得擅自外接天线或改用其他发射天线。
- › 使用时不得对各种合法的无线电通信业务产生有害干扰，一旦发现有害干扰现象时，应停止使用，并采取消除干扰后方可

继续使用。

- › 使用时可能会受各种无线电设备的干扰，导致功能短暂失效。

取出机械钥匙

操作时，务必将双手擦干，若触碰到电池，湿气可能导致电池生锈。

1. 用布包裹的小号平头螺丝刀，在箭头所指地方插入，撬动上壳至卡扣松脱。



C255158079CB

2. 当一个卡扣松脱后，沿着开缝往左右两边慢慢撬动，把其余所有卡扣全部撬开。



8451F65A53F4

3. 拆下上壳，将机械钥匙取下。



25C6FE58ECB8

4. 将机械钥匙的手柄旋转至使用状态。

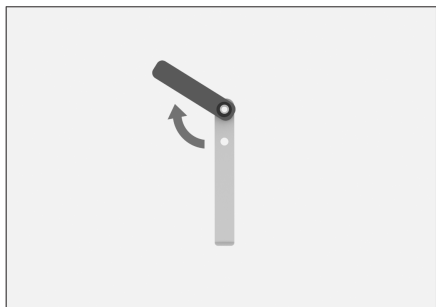

29AA951AE5A1

i 提示

机械钥匙的手柄只能往一个方向旋转，且最大开启角度约为 135 度。

电池更换

操作时，务必将双手擦干，湿气可能导致电池生锈。

⚠ 注意

- › 不要触摸或移动其他任何部件。
- › 必须正确安装电池的正极和负极。
- › 更换电池时，注意不要丢失零件。

1. 按步骤取出机械钥匙。（▷ 第 17 页）

2. 用小号平头螺丝刀插入开口，轻轻往里撬动旧电池，并将其取下。



E229C7D79336

3. 安装新电池时，先将电池一侧（如图）放进电池槽里，再把另一侧凸起部分用力往下压入。



BB11D8BFDCF7

安装电池时，注意正极朝上。

电池型号：CR2032

4. 将钥匙组装好，并测试钥匙各按钮是否能够正常工作。

⚠ 警告

- › 请将换下的电池放置在儿童触及不到的地方，如果不慎被儿童误吞，可能导致窒息或死亡。
- › 请根据当地法律处理废旧电池，不正确的废旧电池处理方法会破坏环境。

车辆装备

请注意，本手册包含了该车型系列的所有标准装备、国别装备和特殊装备。因此，本手册中所描述的某些装备或功能可能并未装配在您的车辆上或仅在某些市场提供。具体配置信息，请查阅相关销售资料或咨询您购车时的经销商。

门锁设置

通过多媒体显示屏【车控车设】→【车外】→【门锁】界面，可对门锁进行相关设置。

i 提示

根据车型配置、软件版本、主题和设置等情况，界面显示的相关信息可能存在差异。具体信息请以实际车型为准。



B27E2A5016EB

- ▶ **【行车闭锁】**：可以关闭行车闭锁功能或设定触发行车闭锁功能的车速。功能开启后，当车速超过设定值后，所有车门以及后背门自动锁止。
- ▶ **【后背门感应开启】**：功能开启后，随身携带智能钥匙时，向后保险杠下方的探测区域做踢腿动作，后背门将自动打开。
- ▶ **【熄火解锁】**：功能开启后，车辆熄火后，所有车门以及后背门自动解锁。
- ▶ **【蓝牙泊入自动闭锁】**：功能开启后，当通过蓝牙（遥控）泊车功能，将车辆停好后，自动锁止车辆。
- ▶ **【蓝牙泊出自动解锁】**：功能开启后，当通过蓝牙（遥控）泊车功能，将车辆泊出后，自动解锁车辆。

- › 【主动进入】：功能开启后，携带智能钥匙靠近车辆，当距离前排车门把手约 1.5 米时，转向灯闪烁 2 次，所有车门及后背门自动解锁。

i 提示

- › 如果您无意解锁车门，却经过车辆的附近，车门可能自动解锁，请确认车门已锁止后再离开。
- › 所有车门及后背门锁止，约 48 小时后主动进入功能失效，请使用其他方式解锁车门。

- › 【主动离开】：功能开启后，所有车门及后背门完全关闭，携带智能钥匙离开车辆，当距离前排车门把手约 2.5 米时，转向灯闪烁 1 次（或鸣笛），所有车门及后背门自动锁止。

i 提示

离开车辆前，务必确认所有车门及后背门已完全关闭，否则车门无法主动锁止。

- › 【闭锁提示】：可设置执行锁止操作时车辆的提示方式。

车门把手锁止和解锁

随身携带智能钥匙或手机（激活蓝牙钥匙）时，触摸前排门把手传感器可锁止或解锁车门。

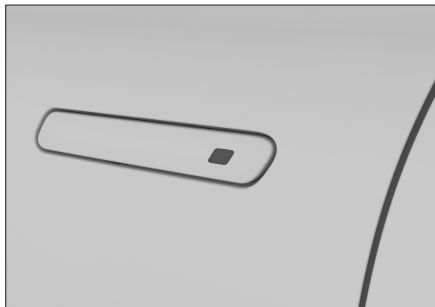

4047CE30BE3B

解锁操作

驾驶员车门锁止状态下，触摸前排门把手传感器，转向灯闪烁 2 次，可解锁所有车门及后背门。

i 提示

解锁车门时，门把手自动伸出。

锁止操作

驾驶员车门解锁状态下，触摸前排门把手传感器，转向灯闪烁 1 次（或鸣笛），可锁止所有车门及后背门。

i 提示

锁止车门时，门把手自动收回。

锁止车门时，如果转向灯未闪烁（或未鸣笛），请检查所有车门和后背门是否完全关闭。

i 提示

使用智能钥匙时

- › 只能操作检测到智能钥匙的车门。
- › 如果戴着手套去操作车门把手，可能无法

解锁或锁止车门。

- › 此系统无线电波较弱，当周围有其他无线电设备或者被障碍物遮挡时，智能钥匙和车辆之间的通信可能受到影响，导致系统无法正常工作。
- › 每次成功锁止或解锁车门后，此系统将停止工作 3 秒。

使用蓝牙钥匙时

- › 欲通过蓝牙钥匙解锁或锁止车门时，需手机在车辆附近并已实现与车辆蓝牙的连接。
- › 此系统无线电波较弱，当周围有其他无线电设备或者被障碍物遮挡，或遇到阴雨天气时，手机和车辆之间的通讯可能受到影响，导致有效距离缩短，甚至无法正常工作。
- › 由于手机品牌不同，蓝牙钥匙有效距离略有不同。
- › 建议在不使用蓝牙钥匙时，关闭手机 APP 或手机蓝牙。
- › 如果戴着手套去操作车门把手，可能无法解锁或锁止车门。
- › 每次成功锁止或解锁车门后，此系统将停止工作 3 秒。

关于隐藏式车门把手

低温状态下洗车时，建议将车门把手收回，且不要将水柱直接对准车门把手手柄，洗车后建议将车门把手伸出静置片刻并尽可能的擦干车门把手手柄残余水分，避免因结冰影响车门把手正常使用。

若车门把手已经结冰，可使用钥匙上的按钮“解锁→间隔 10 秒→闭锁”往复操作尝试解锁 3~5 次，每次操作请间隔 10 秒；若解锁失败可通过适当力度敲击车门外板或把

手，手动清理冰层辅助破冰；若仍未解锁可待气温回升后解锁，请勿进行暴力破冰等操作，以免对您的爱车造成损伤影响使用。

中控按钮锁止和解锁



F1F776FE0EB4

中控按钮位于驾驶员侧车门上。反复按压中控按钮可以锁止或解锁所有车门。

按钮指示灯点亮，表示车门已锁止。

按钮指示灯熄灭，表示车门已解锁。

内扣手解锁

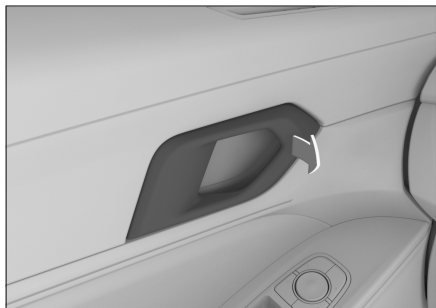

47241666EB9F

在车门锁止状态下，拉动车门内扣手解锁车门，再拉动一次可打开车门。

提示

使用内扣手打开后排车门时，请确保儿童锁为关闭状态，否则无法打开后排车门。

机械钥匙锁止和解锁

1. 如图按压驾驶员车门把手的一端，使另一端翘起。

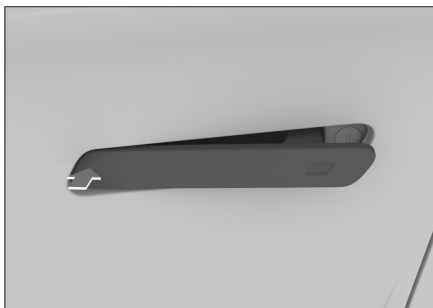

4D16015CFE77

2. 向外拉起车门把手并保持住，将机械钥匙插入车门锁孔内，完全插到位后转动钥匙，可以锁止或解锁车门。

关于获得机械钥匙的方法，请参见取出机械钥匙。（▷ 第 17 页）

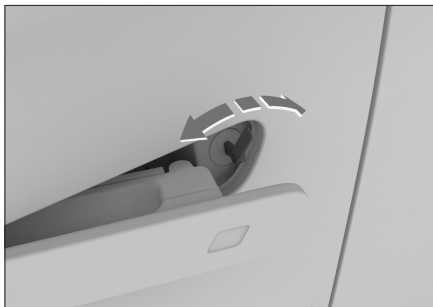

7B26EF242912

3. 使用机械钥匙解锁车门后，需先将车门把手复位，然后再次拉起车门把手即可打开车门。

注意

向外拉车门把手时，不要用力过大，否则可能损坏门把手。

i 提示

如果车门把手处于伸出状态，可直接拉起车门把手，插入机械钥匙进行锁止和解锁操作。

使用机械钥匙解锁车门时，可能会触发整车防盗报警。（▷ 第 215 页）

紧急情况下锁止

B641F1610AB2

如图将机械钥匙或平头螺丝刀插入应急锁孔的凹槽，将其拨至最低位置，然后关闭车门即可锁止车门。

i 提示

当您需要通过此方法才能锁止车门时，说明电动门锁系统已存在故障，请尽快到服务商处进行检修。

儿童锁

如果车内载有儿童，建议坐在相对安全的后排座椅上，后排车门装配了儿童锁，可以防止儿童意外打开车门。



BB1902CFC1B1

将机械钥匙或平头螺丝刀插入锁孔，按图示方向旋转，即可开启儿童锁。反向旋转可关闭儿童锁。

警告

只有后排车门装配有儿童锁，如果儿童独自在后排，请同时开启后排两车门上的儿童锁，以免车门意外打开而导致事故发生。

i 提示

开启儿童锁后，只有从车外拉动车门把手，才能打开车门。

自动回防

机舱盖关闭，所有车门以及后背门锁止时，通过触摸车门把手上的传感器、钥匙上的解锁按钮或主动进入功能成功解锁车门后，若在 30 秒内点火开关、机舱盖、所有车门以及后背门状态未发生变化，则所有车门以及后背门将自动锁止。

碰撞自动解锁

当点火开关处于 ON 模式，系统检测到碰撞时，所有车门自动执行解锁操作。

防误锁

驾驶员侧车门处于锁止状态，在关闭最后一

个车门时，所有锁止车门将自动解锁。

1

操
作

手动后背门

打开



DCCDF326ACCD

- › 随身携带智能钥匙时，按压后背门微动开关的同时向上拉起。
- › 点火开关处于 LOCK 模式时，在 2 秒内按压钥匙上后背门控制按钮 2 次，30 秒内按压后背门微动开关的同时向上拉起。
- › 驾驶员侧车门为解锁状态时，按压后背门微动开关的同时向上拉起。

关闭



76F64488FE95

1. 拉动后背门辅助拉手，并在后背门完全关闭前松开辅助拉手。
2. 从车外按压后背门，使其完全关闭。

⚠ 警告

- › 手动关闭后背门时，一定要在车外按压后背门，使其完全关闭。如果利用辅助拉手

直接关闭后背门，容易夹伤手部，造成严重人员伤害。

- › 禁止在后背门打开的状态下驾驶车辆。
- › 行李区内禁止载人。
- › 后背门附近有其他人员时，打开或关闭后背门时，应确保不会对其他人员造成伤害。
- › 关闭后背门时，请留意随身携带的包或领带等不要被后背门夹住。
- › 不要让儿童操作后背门，否则可能导致意外伤害。

⚠ 注意

- › 打开/关闭后背门时，禁止用力过猛，否则容易损坏后背门和后保险杠。
- › 在强风环境中打开后背门时，一定要小心。在强风作用下，可能会使后背门开度过大，造成后背门变形。
- › 若后背门被冻住或被冰雪覆盖时，不要强行打开后背门，先通过空调制热功能使车内温度上升后再打开后背门。
紧急情况下必须打开后背门时，须浇温水使冰融化，待结冰位置松动后再尝试打开后背门。
- › 不要在后背门支撑杆上安装或粘贴任何饰品。
- › 不要横向用力拉动后背门，否则会导致支撑杆弯曲、变形。

i 提示

- › 环境温度低于 0°C 时，后背门支撑杆可能无法自动支起后背门，遇此情况，可手动上抬后背门将其打开。
- › 不要在后背门上安装沉重的附件，否则可

能导致支撑杆无法顺利支起后背门。

- › 后背门支撑杆的伸缩运动需油液辅助润滑，所以支撑杆防尘罩附近可能有油渍，这属于正常情况。

1

操作

电动后背门

打开

为安全起见，请在停车状态下，通过以下方法，后背门将自动打开：

- › 驾驶员侧车门为解锁状态时，按压方向盘附近的后背门按钮。



756F49D4F6C1

- › 驾驶员侧车门为解锁状态时，按压后背门上的微动开关。



DCCDF326ACCD

- › 随身携带智能钥匙时，按压后背门上的微动开关。
- › 点火开关处于 LOCK 模式时，在 2 秒内按压钥匙上后背门控制按钮 2 次。

关闭

通过以下方法，后背门将自动关闭：

- › 按压后背门上的关闭按钮。



ACBC2035BE78

- › 按压方向盘附近的后背门按钮。
- › 点火开关处于 LOCK 模式时，按压钥匙上后背门控制按钮。

警告

- › 某些情况下，如果需要手动关闭后背门，一定要在车外按压后背门，使其完全关闭。

如果利用辅助拉手直接关闭后背门，容易夹伤手部，造成严重人员伤害。

- › 禁止在后背门打开的状态下驾驶车辆。
- › 行李区内禁止载人。
- › 后背门附近有其他人员时，打开或关闭后背门时，应确保不会对其他人员造成伤害。
- › 关闭后背门时，请留意随身携带的包或领带等不要被后背门夹住。
- › 不要让儿童操作后背门，否则可能导致意外伤害。

注意

- › 某些情况下，如果需要手动打开或关闭后背门，请保持后背门缓慢且匀速的打开或

关闭。禁止突然用力迫使后背门加速打开或关闭。

- › 在强风环境中打开后背门时，一定要小心。在强风作用下，可能会使后背门开启过大，造成后背门变形。
- › 若后背门被冻住或被冰雪覆盖时，不要强行打开后背门，先通过空调制热功能使车内温度上升后再打开后背门。
紧急情况下必须打开后背门时，须浇温水使冰融化，待结冰位置松动后再尝试打开后背门。
- › 不要在后背门支撑杆上安装或粘贴任何饰品。
- › 不要横向用力拉动后背门，否则会导致支撑杆弯曲、变形。
- › 后背门在打开或关闭过程中，禁止过度用力迫使其反方向运动，否则可能造成人身伤害和后背门损坏。

i 提示

- › 环境温度低于 0°C 时，后背门支撑杆可能无法自动支起后背门，遇此情况，可手动上抬后背门将其打开。
- › 不要在后背门上安装沉重的附件，否则可能导致支撑杆无法顺利支起后背门。

防夹功能

如果后背门在自动关闭过程中遇到障碍物，后背门将自动返回到打开位置。

开启角度设置

如果您需要对后背门的开启角度进行设置，请按以下方法进行操作：

1. 打开后背门，然后调整其到所希望的高度并保持住。

2. 长按后背门上的关闭按钮，直至车辆发出灯光提示，后背门开启角度设置成功。

电动感应后背门

打开

为安全起见，请在停车状态下，通过以下方法，后背门将自动打开：

- › 驾驶员侧车门为解锁状态时，按压方向盘附近的后背门按钮。



756F49D4F6C1

- › 驾驶员侧车门为解锁状态时，按压后背门上的微动开关。



DCCDF326ACCD

- › 随身携带智能钥匙时，按压后背门上的微动开关。
- › 点火开关处于 LOCK 模式时，在 2 秒内按压钥匙上后背门控制按钮 2 次。

- › 随身携带智能钥匙时，向后保险杠下方的探测区域做踢腿动作。

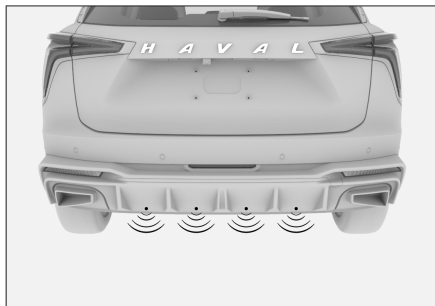

83C8C31F35A9

通过多媒体显示屏【车控车设】→【门锁】→【后背门感应开启】开关，可开启或关闭后背门感应开启功能。

关闭

通过以下方法，后背门将自动关闭：

- › 按压后背门上的关闭按钮。



ACBC2035BE78

- › 按压方向盘附近的后背门按钮。
- › 点火开关处于 LOCK 模式时，按压钥匙上后背门控制按钮。
- › 向后保险杠下方的探测区域做踢腿动作。

提示

- › 做踢腿动作时，使脚靠近后保险杠且脚尖踢入保险杠下方至少 10 厘米，但不要接触保险杠，然后迅速收回脚。否则，可能

无法打开或关闭后背门。

- › 在保险杠下方做横向摆腿动作，后背门可能不会开启或关闭。
- › 如果在保险杠下保持踢腿动作时间过长或踢腿速度缓慢，后背门将不会开启或关闭。如果发生这种情况，请以更快速度重复踢腿动作。
- › 如果在多次踢腿后，后背门仍未开启，请稍等片刻后再次尝试。
- › 未携带智能钥匙的情况下，向后保险杠下方探测区域做类似踢腿的动作，也可以关闭后背门。

注意

使用洗车装置或使用高压清洗机洗车时，请确保智能钥匙不在后背门的探测范围内，以防后背门意外开启。

警告

- › 请务必确保仅在传感器的探测范围内做踢腿动作。否则，您可能会因触碰到排气系统而被烫伤。
- › 做踢腿动作时，确保平稳地站在地面上，并与车辆后部保持足够的间隙。否则，您可能失去平衡（例如：在冰面上时）。
- › 下列情况下，不要携带智能钥匙，以防后背门意外开启或关闭。
在车辆后方放置或捡拾物品时。
对车辆后部进行抛光等养护工作时。

警告

- › 某些情况下，如果需要手动关闭后背门，一定要在车外按压后背门，使其完全关闭。

如果利用辅助拉手直接关闭后背门，容易夹伤手部，造成严重人员伤害。

- › 禁止在后背门打开的状态下驾驶车辆。
- › 行李区内禁止载人。
- › 后背门附近有其他人员时，打开或关闭后背门时，应确保不会对其他人员造成伤害。
- › 关闭后背门时，请留意随身携带的包或领带等不要被后背门夹住。
- › 不要让儿童操作后背门，否则可能导致意外伤害。

⚠ 注意

- › 某些情况下，如果需要手动打开或关闭后背门，请保持后背门缓慢且匀速的打开或关闭。禁止突然用力迫使后背门加速打开或关闭。
- › 在强风环境中打开后背门时，一定要小心。在强风作用下，可能会使后背门开度过大，造成后背门变形。
- › 若后背门被冻住或被冰雪覆盖时，不要强行打开后背门，先通过空调制热功能使车内温度上升后再打开后背门。

紧急情况下必须打开后背门时，须浇温水使冰融化，待结冰位置松动后再尝试打开后背门。

- › 不要在后背门支撑杆上安装或粘贴任何饰品。
- › 不要横向用力拉动后背门，否则会导致支撑杆弯曲、变形。
- › 后背门在打开或关闭过程中，禁止过度用力迫使其反方向运动，否则可能造成人身伤害和后背门损坏。

i 提示

- › 环境温度低于 0°C 时，后背门支撑杆可能无法自动支起后背门，遇此情况，可手动上抬后背门将其打开。
- › 不要在后背门上安装沉重的附件，否则可能导致支撑杆无法顺利支起后背门。

防夹功能

如果后背门在自动关闭过程中遇到障碍物，后背门将自动返回到打开位置。

开启角度设置

如果您需要对后背门的开启角度进行设置，请按以下方法进行设置：

1. 打开后背门，然后调整其到所希望的高度并保持住。
2. 长按后背门上的关闭按钮，直至车辆发出灯光提示，后背门开启角度设置成功。

紧急情况下解锁

1. 按压后背门内侧底部的应急盖板扣手，并向外拔出，将盖板拆下。

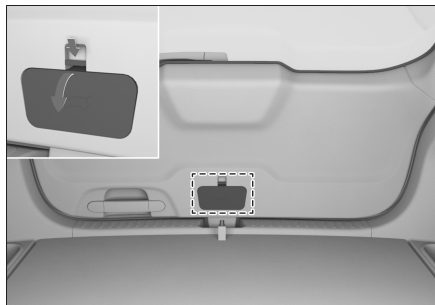

323294625543

2. 使用应急开启装置，打开后背门。

手动后背门

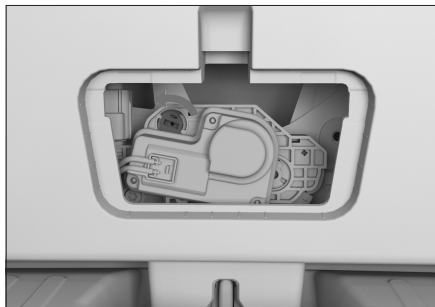

用机械钥匙或平头螺丝刀插入应急开启装置凹槽，并沿图示方向旋转，即可开启后背门。

电动后背门

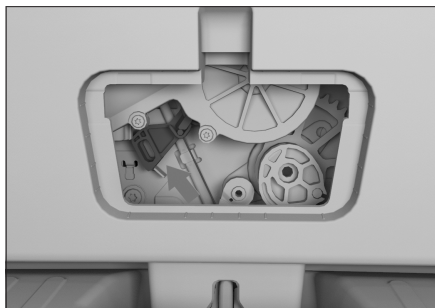

用平头螺丝刀沿图示方向拨动应急开启装置，即可开启后背门。

i 提示

某些情况下，如果需用手直接拨动应急开启装置，请尽量不要触碰钣金件，以免划伤。

车辆装备

请注意，本手册包含了该车型系列的所有标准装备、国别装备和特殊装备。因此，本手册中所描述的某些装备或功能可能并未装配在您的车辆上或仅在某些市场提供。具体配置信息，请查阅相关销售资料或咨询您购车时的经销商。

驾驶员侧车窗开关

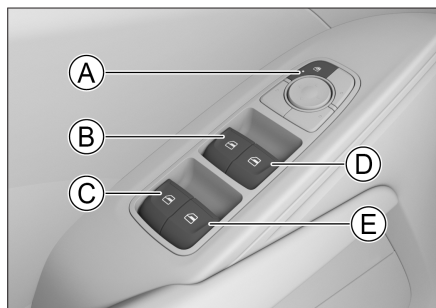

1C8DAF997BC8

- Ⓐ 车窗锁止开关
- Ⓑ 驾驶员侧车窗开关
- Ⓒ 后排左侧车窗开关
- Ⓓ 副驾驶侧车窗开关
- Ⓔ 后排右侧车窗开关

手动操作

欲打开或关闭车窗时，按压或拉起相应的开关并保持住，直至车窗达到合适的位置后松开开关即可。

⚠ 警告

关闭车窗之前，应确认所有乘员的头和手等部位均已离开车窗。否则，会造成极为严重的伤害。

一键升降

按压车窗开关至超过压力点后松开，车窗会

自动完全打开。如欲使其中途停住，拉起此开关即可。

拉起车窗开关至超过压力点后松开，车窗会自动完全关闭。如欲使其中途停住，按压此开关即可。

⚠ 注意

在低温环境下，车窗玻璃与窗框间可能结冰冻结，导致玻璃无法正常升降，此时请勿强行反复操作，以免损坏升降机构。待车内温度回升，玻璃解冻后方可正常升降。

锁止车窗

按压车窗锁止开关后，将无法使用后排车门上的车窗开关控制相应车窗。

再次按压车窗锁止开关，将恢复后排车窗开关的功能。

⚠ 警告

当车内载有儿童时，建议使其坐在相对安全的后排座椅上，并开启车窗锁止功能。

乘员侧车窗开关

在乘员车门的扶手上各有一个车窗开关，通过操作此开关可以控制相应车窗打开或关闭。

热保护功能

连续多次反复操作车窗开关后，为保护玻璃升降器电机，可能会触发热保护功能。此时，车窗开关将暂时失效，无法控制车窗升降。等待电机冷却后，车窗开关可自动恢复正常。

防夹功能

车窗自动关闭过程中，如果感知到窗框与车

窗之间有异物，车窗将停止关闭且自动下降一段距离。

警告

- › 禁止使用身体的任何部位来测试防夹功能。
- › 车窗在完全关闭的瞬间，如果有物体被卡住，防夹功能将不能发挥作用。

提示

在恶劣条件下，如低温、剧烈颠簸，玻璃上升过程中可能会触发防夹功能，无法顺利闭合，此时请拉起车窗开关至超过压力点进行关闭。

延时功能

将点火开关切换至 LOCK 模式后的数秒内，仍可操作车窗。

便捷关闭

点火开关处于 LOCK 模式，所有车门以及后背门均已关好，长按钥匙上的锁止按钮或车门把手上的传感器，所有车窗自动关闭。

提示

在车窗自动上升过程中，如果车窗和窗框间有障碍物，会触发防夹功能，必须确认车窗完全关闭后再离开。

锁车车窗功能

通过多媒体显示屏【车控车设】→【车外】→【车窗】→【锁车自动关闭】功能，可设置此功能的开启或关闭。

开启后，通过触摸车门把手上的传感器、钥匙上的按钮或主动离开功能成功锁止车门

后，车窗将自动关闭。

提示

在车窗自动上升过程中，如果车窗和窗框间有障碍物，会触发防夹功能，必须确认车窗完全关闭后再离开。

车速关窗功能

通过多媒体显示屏【车控车设】→【车外】→【车窗】→【车速自动关窗】功能，可设置此功能关闭或车速。

行车中，当车速超过设置车速时，车窗将自动关闭。

提示

- › 因车辆配置不同，锁车关窗功能适用于四门车窗都装配一键升降功能的车辆。
- › 在车窗自动上升过程中，如果车窗和窗框间有障碍物，会触发防夹功能，请确认车窗是否完全关闭。

初始化

当一键升降功能出现紊乱时，可以通过以下操作恢复：

1. 点火开关切换至 ON 模式。
2. 拉起具备一键升降功能的车窗开关超过压力点，直至车窗完全关闭，保持约 3 秒钟。
3. 再次操作车窗开关，使车窗执行一次一键下降和一键上升。

提示

当一键升降功能出现紊乱时，具有一键功能的车窗都需要初始化，并且在每次断开蓄电池并重新上电后也需要初始化。

车辆装备

请注意，本手册包含了该车型系列的所有标准装备、国别装备和特殊装备。因此，本手册中所描述的某些装备或功能可能并未装配在您的车辆上或仅在某些市场提供。具体配置信息，请查阅相关销售资料或咨询您购车时的经销商。

天窗开闭



306DD81873FF

通过多媒体显示屏【车控车设】→【常用】界面，也可控制天窗开闭。

手动操作

- › 向上长按天窗按钮，天窗倾斜至最大角度后停止；再次长按该按钮，天窗逐渐打开。
- › 向下长按天窗按钮，天窗逐渐关闭。
- › 欲使天窗中途停止，松开按钮即可。

自动操作

- › 向上按压天窗按钮后松开，天窗自动倾斜至最大角度后停止；再次按压该按钮后松开，天窗自动打开至舒适位置；再次按压该按钮后松开，天窗自动完全打开。
- › 向下按压天窗按钮后松开，天窗自动关闭。
- › 欲使天窗中途停止，再次按压按钮即可。

警告

- › 行车中不要将手或头等部位从天窗伸出车外。如果刮蹭到车外物件或遇到紧急制动，容易造成严重人员伤亡甚至死亡。
- › 关闭天窗时，注意不要夹到他人的手、头、颈等部位，以免造成严重人员伤亡。
- › 不要让儿童操作天窗。

遮阳帘开闭

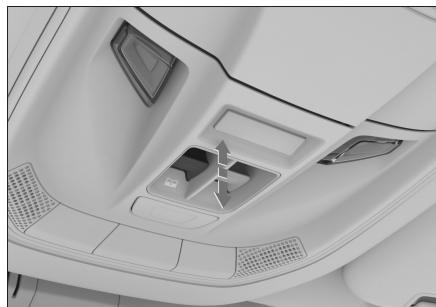

01EF8C4DB91E

通过多媒体显示屏【车控车设】→【常用】界面，也可控制遮阳帘开闭。

手动操作

- › 向上长按遮阳帘按钮，遮阳帘逐渐打开。
- › 向下长按遮阳帘按钮，遮阳帘逐渐关闭。
- › 欲使遮阳帘中途停止，松开按钮即可。

自动操作

- › 向上按压遮阳帘按钮后松开，遮阳帘自动打开。
- › 向下按压遮阳帘按钮后松开，遮阳帘自动关闭。
- › 欲使遮阳帘中途停止，再次按压按钮即可。

警告

- 关闭遮阳帘时，注意不要夹到他人的手、头、颈等部位，以免造成严重人员伤害。
- 不要让儿童操作遮阳帘。

注意

请勿用力挤压天窗遮阳帘，以免遮阳帘脱落或损坏。

长时间停放车辆时，建议将天窗遮阳帘关闭，以防长时间曝晒使车内温度升高而损伤内饰。

热保护功能

连续多次反复操作天窗开关后，为保护天窗电机，可能会触发热保护功能。此时，天窗功能将暂时失效，无法操作天窗。等待电机冷却后，天窗开关可自动恢复正常。

联动功能

遮阳帘处于关闭位置时，在打开天窗的过程中，系统会根据天窗的开度自动调整遮阳帘的打开程度。

防夹功能

如果天窗或遮阳帘在自动关闭过程中遇到障碍物，天窗或遮阳帘会停止并将返回一段距离。

警告

禁止尝试利用身体的任何部位来测试防夹功能。

天窗和遮阳帘在完全关闭的瞬间，如果有物体被卡住，防夹功能将不能发挥作用。

延时功能

将点火开关切换至 LOCK 模式后的数秒内，仍可操作天窗和遮阳帘。

便捷关闭

点火开关处于 LOCK 模式，且所有车门及后背门均已关闭，长按钥匙上的锁止按钮或车门把手上的锁止传感器，天窗自动关闭。

锁车关窗功能

通过多媒体显示屏【车控车设】→【车外】→【车窗】→【锁车自动关窗】功能，可设置此功能的开启或关闭。

开启后，通过触摸车门把手上的传感器、钥匙上的按钮或主动离开功能成功锁止车门后，天窗将自动关闭。

提示

在天窗关闭过程中，如果遇到障碍物，会触发防夹功能，必须确认天窗完全关闭后再离开。

自动关闭功能

- 点火开关处于 LOCK 模式，如果雨量光线传感器感应到雨雪等情况，天窗将自动关闭。

提示

如果雨势过小，天窗可能不会自动关闭，必须确认天窗完全关闭后再离开。

- 行车中，当车速保持超过 120 公里/小时大于 3 秒时，天窗将自动关闭。

提示

- 若 3 秒内车速降至低于 120 公里/小时，天窗将不会自动关闭。

- › 行驶中，如已触发过高速关闭功能或功能被打断，车辆将无法再次启动该功能，如需再次启动该功能，必须车速先降到 0 公里/小时，再次加速到设定车速。
- › 在天窗运行过程中，车速超过 120 公里/小时，天窗将保持原来的运动状态且天窗高速自动关闭功能无法启动。
- › 天窗执行高速自动关闭功能时，若使用天窗开关操作，天窗将立即停止工作。

初始化

若系统出现紊乱时，可以通过以下操作恢复：

1. 将天窗和遮阳帘完全关闭，然后长按天窗关闭按钮，直到天窗和遮阳帘窜动一下后松手。
2. 在 5 秒钟内再次长按天窗关闭按钮并保持，天窗和遮阳帘完成从打开到完全关闭的运动后松开按钮，初始化完成。

i 提示

- › 为避免因蓄电池亏电而导致天窗初始化失败，建议启动车辆后再执行天窗初始化操作。
 - › 环境温度低于 3°C 时，初始化可能无法完成。需在环境温度大于等于 3°C 时，再进行初始化操作。
-

机舱盖

车辆装备

请注意，本手册包含了该车型系列的所有标准装备、国别装备和特殊装备。因此，本手册中所描述的某些装备或功能可能并未装配在您的车辆上或仅在某些市场提供。具体配置信息，请查阅相关销售资料或咨询您购车时的经销商。

打开

1. 拉动位于驾驶员侧仪表板下方的扣手，机舱盖将会弹开一定缝隙。



DF6AFDFDE140

2. 略微抬起机舱盖，将手伸进缝隙中，沿箭头方向拨动扣手并抬起机舱盖一定角度后，机舱盖将自动上升至打开状态。

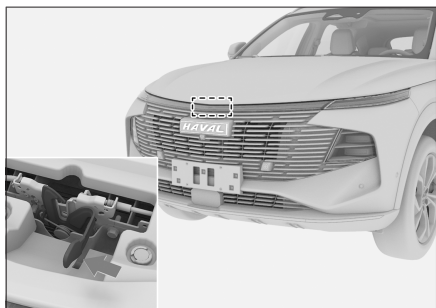

7C4087ECE7A7

i 提示

在低温环境下，机舱盖支撑杆可能无法自动支起机舱盖，遇此情况，可手动上抬机舱盖

将其打开。

关闭

将机舱盖向下拉，在距锁扣 20~30 厘米的高度处，使用适当的力快速下压机舱盖，使其关闭。

⚠ 警告

行车前须确保机舱盖已关闭并牢固锁止。否则，行驶过程中可能意外打开，从而引发事故。

⚠ 注意

- › 关闭机舱盖前，请检查有无任何杂物遗留在机舱内。
- › 关闭机舱盖时，不要用力过大。否则可能造成机舱盖变形。

车辆装备

请注意，本手册包含了该车型系列的所有标准装备、国别装备和特殊装备。因此，本手册中所描述的某些装备或功能可能并未装配在您的车辆上或仅在某些市场提供。具体配置信息，请查阅相关销售资料或咨询您购车时的经销商。

加注方法

1. 驾驶员侧车门解锁时，按压油箱门靠近车辆尾部的一端，油箱门会轻轻弹开。



96E1CB353584

2. 逆时针旋转油箱盖可将其打开，将油箱盖的拉线固定在油箱门上，避免弄脏车身。

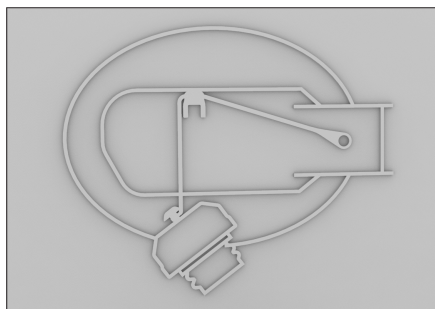

1C248C46F407

警告

- › 拧松油箱盖时，如果听到“咻”的声音，请不要继续打开油箱盖，在声音消失后，

再慢慢打开。

炎热天气下，高压燃油可能因为内部压力过大，从油箱口喷出，导致人身伤害。

- › 加油时，需要注意的事项：
发动机必须熄火。
禁止烟火靠近车辆。
禁止接打电话。
遵守加油站公示的其他注意事项。

注意

- › 燃油不要加注太满，加至第一次跳枪为止。否则燃油极易进入碳罐，从而降低碳罐的使用寿命。
- › 在加油时不要让燃油溅到车身上，否则可能会腐蚀漆面。
- › 必须加注指定型号的燃油。

3. 加油完成后，将油箱盖装回原位并顺时针旋转，直至听到“咔嗒”声，说明油箱盖已安装到位。

提示

油箱盖须安装到位，否则可能导致发动机故障灯点亮。

4. 关闭油箱门。

注意

禁止暴力操作关闭油箱门，以防止油箱门锁开关连接处变形及断裂，导致无法开启或关闭油箱门。

燃油信息

项目	数据
燃油规格	92 号及以上无铅汽油

项目	数据
油箱容量	61±1.8 (两驱车型)
[升] (参考值)	60±1.8 (四驱车型)

1

操作

车辆装备

请注意，本手册包含了该车型系列的所有标准装备、国别装备和特殊装备。因此，本手册中所描述的某些装备或功能可能并未装配在您的车辆上或仅在某些市场提供。具体配置信息，请查阅相关销售资料或咨询您购车时的经销商。

头枕

头枕调节

当您把头枕中心高度调整到与耳朵上部平齐时，头枕才能发挥最大的保护作用。

⚠ 警告

车辆行驶过程中，禁止调节头枕。

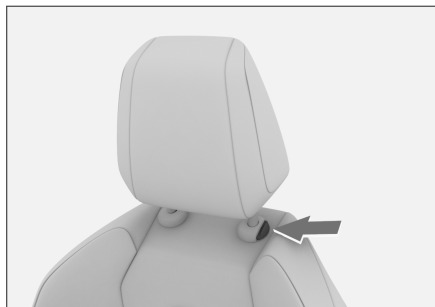

AF0F025B0FAE

- › 欲升高头枕时，可以直接上提头枕到所需位置。
- › 欲降低头枕时，长按头枕调节按钮的同时将头枕下压到所需位置。

ⓘ 提示

头枕的最低位置不是其使用位置，使用时务必将头枕调高至锁定位置。

ⓘ 提示

调节头枕后，按压头枕以确认其锁止牢固。

头枕拆卸

欲拆下头枕时，长按头枕调节按钮的同时将头枕完全拔出。

如有必要，请调节座椅靠背，以便能够拆卸头枕。

⚠ 注意

安装头枕后，上下摇动头枕，确保其锁止到位。

⚠ 警告

禁止在拆下头枕的状态下行驶。否则，如果发生碰撞，颈部会受到巨大的冲击，从而造成重伤甚至死亡。

前排手动座椅

⚠ 警告

- › 驾驶过程中，禁止调节座椅。
- › 行车前，请将座椅调节到便于正确驾驶的位置。否则，不仅容易出现错误操作，甚至有可能导致意外事故，且不能有效发挥座椅安全带、安全气囊、头枕等装备的安全效能。
- › 不要将座椅靠背过度倾斜，以免碰撞时身体从腰部安全带滑出。只有在您坐直、靠好座椅靠背时，座椅安全带才能提供最大限度的保护。

座椅前后调节



235A59577214

拉起座椅位置调节杆，前后滑动座椅至所需位置，松开调节杆。

i 提示

座椅调节完毕后，需确认其已锁定牢固。

靠背倾角调节



304A25DDA524

身体紧贴靠背，拉起座椅靠背倾角调节手柄，身体后仰使靠背调到所需角度，松开调节手柄。

! 注意

请将靠背倾角调节手柄完全抬起后再调节靠背。否则，可能导致座椅机械故障。

座椅高度调节



DD0DDFCB1DE6

- › 若要调高座椅，反复向上拉座椅高度调节手柄。
- › 若要降低座椅，反复向下压座椅高度调节手柄。

i 提示

部分功能仅适用于驾驶员座椅。

前排电动座椅

! 警告

- › 驾驶过程中，禁止调节座椅。
- › 行车前，请将座椅调节到便于正确驾驶的位置。否则，不仅容易出现错误操作，甚至有可能导致意外事故，且不能有效发挥座椅安全带、安全气囊、头枕等装备的安全效能。
- › 不要将座椅靠背过度倾斜，以免碰撞时身体从腰部安全带滑出。只有在您坐直、靠好座椅靠背时，座椅安全带才能提供最大限度的保护。

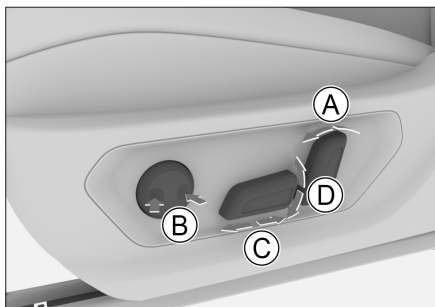

3E597A6E0753

Ⓐ 靠背倾角调节

Ⓑ 腰部支撑调节

按压按钮前部或后部，可增强或减弱腰部支撑。

Ⓒ 座椅前后调节

Ⓓ 座椅高度调节

i 提示

部分功能仅适用于驾驶员座椅。

前排座椅加热/通风功能

通过空调界面，可以开启或关闭座椅加热/通风功能。



8FFG75944EC7

通过触摸多媒体显示屏侧边栏的空调按钮可调出空调界面。触摸界面底部的座椅图标，可在弹出的下级界面中设置相应前排座椅的加热（或通风）功能。

i 提示

同一个座椅的加热和通风功能不能同时开启。

! 警告

在使用座椅加热功能时，以下乘员须格外小心：

- › 婴幼儿、儿童、老人、病人或残疾人。
- › 皮肤敏感的人。
- › 疲劳过度的人。
- › 因饮酒或服药而昏昏欲睡的人。

! 注意

- › 禁止对座椅及其电气系统进行任何改装。否则，可能影响座椅加热器的功能和寿命。
- › 为避免座椅过热，使用座椅加热功能时，不要在座椅上铺毯子、垫子等隔热物品。
- › 为防止蓄电池亏电，禁止在未启动车辆的状态下长时间使用座椅加热功能。
- › 发生以下情况时，座椅加热器可能已损坏，须经过检查后方可使用：

- 座椅上有大量的水时；
- 座椅被锋利物品（别针或小刀等）划破时；
- 座椅散发出异味时。

主驾座椅设置

通过多媒体显示屏【车控车设】→【车内】→【主驾座椅】界面，可进行主驾座椅设置。



0C5BE42A286C

主驾座椅记忆

- › 账号记忆：开启此功能后，驾驶员座椅位置会自动记忆在当前登录的个人账号中。登录个人账号后，驾驶员座椅将自动调整至上次使用的位置。
- › 非账号记忆：开启此功能后，可将驾驶员座椅位置手动存储到记忆按钮中。
长时间触摸记忆按钮，可以存储驾驶员座椅的当前位置，同时提示座椅位置保存成功。
触摸记忆按钮，可以调用该按钮已存储的驾驶员座椅位置。

i 提示

在记忆驾驶员座椅位置时，会同时记忆外后视镜位置。

主驾座椅迎宾

开启此功能后，每次将点火开关从 ON 模式切换至 LOCK 模式，驾驶员座椅会自动后退一段距离，以便驾驶员离开车辆。再次将点火开关从 LOCK 模式切换至 ON 模式时，驾驶员座椅将恢复至后退之前的位置。

i 提示

- › 驾驶员座椅自动后退或返回原来位置的过程中，若操作座椅调节开关，座椅将执行调节开关的指令。
 - › 驾驶员座椅自动后退一段距离后，若对座椅进行了任何调节，座椅迎宾功能将不会返回至原来的位置。
-

主驾座椅调节

触摸座椅图像周边的箭头按钮，可以对其进行相应的调节。

后排座椅

靠背折叠

后排座椅靠背折叠后，可获得更多存储空间。可分开折叠靠背的左侧或右侧部分。

i 提示

- › 折叠前，请将头枕调整至合适位置，以免与座垫或前排座椅干涉。
- › 将安全带放回原位，以免在折叠靠背时受干扰。



EA343940CF63

向前扣动靠背顶部解锁扣手，可将解锁后的靠背向前折叠。

⚠ 注意

- › 在折叠座椅靠背之前，应将所有的物品从座椅上移开。
- › 当靠背处于折叠状态时，请勿在上面放置重物。

⚠ 警告

- › 禁止在车辆行驶过程中调节或折叠座椅。
- › 禁止任何人坐在折叠的座椅靠背上或行李区内。
- › 禁止让儿童进入行李区。

靠背恢复

1. 调整座椅安全带，以免靠背恢复时被卡在座椅下。
2. 向上拉起靠背，将其恢复至使用位置。前后轻轻摇动座椅靠背，确保靠背锁定到位。

靠背角度调节

靠背有 2 个使用角度。向前扣动靠背顶部解锁扣手，可将解锁后的靠背调节至所需角度位置。前后轻轻摇动座椅靠背，确保靠背锁定到位。

后排扶手



E3641F189ED2

向外拉动拉绳，可将后排扶手放倒，为后排乘员提供肘部支撑，使手臂更舒适。

后视镜

车辆装备

请注意，本手册包含了该车型系列的所有标准装备、国别装备和特殊装备。因此，本手册中所描述的某些装备或功能可能并未装配在您的车辆上或仅在某些市场提供。具体配置信息，请查阅相关销售资料或咨询您购车时的经销商。

1

操作

手动防眩目内后视镜

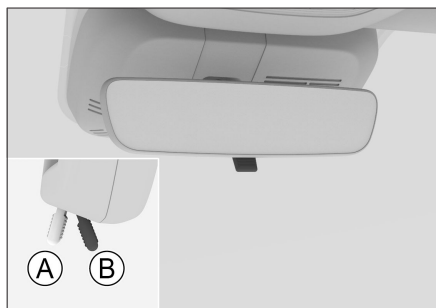

Ⓐ 正常位置

Ⓑ 防眩目位置

向车辆后方拨动手柄，可切换至防眩目位置。该位置可减弱后方车辆前照灯的反光。

自动防眩目内后视镜



内后视镜将根据后方车辆前照灯灯光强度，自动减弱反光。

i 提示

挂入倒挡后，内后视镜镜面反射率保持最高状态，便于观察车后状况。

外后视镜镜面调节

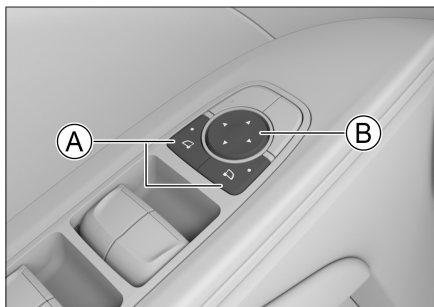

Ⓐ 外后视镜选择按钮

Ⓑ 镜面调节按钮

1. 按压外后视镜选择按钮，可选择左侧或右侧外后视镜。按钮指示灯点亮，表示进入锁定状态。

i 提示

装配智能监测系统的车型，也可通过驾驶员视线持续看向左侧或右侧外后视镜来进行锁定。

2. 按压镜面调节按钮的前、后、左、右位置，可以对左侧或右侧外后视镜的镜面角度进行调节。

3. 调节结束后，再次按压外后视镜选择按钮，按钮指示灯熄灭，退出选中状态。

⚠ 警告

驾驶时，禁止调节后视镜。否则可能因操控失误造成事故，导致严重伤亡。

外后视镜折叠

手动折叠



4162AE82FDC6

沿箭头方向扳动外后视镜的外侧，可将其折叠。

在行驶前必须将外后视镜复位至使用位置。

⚠ 注意

对于电动折叠外后视镜，请不要进行手动折叠。否则，可能会损坏后视镜的内部结构。

电动折叠



BB379F4E6497

同时按下 2 个外后视镜选择按钮，外后视镜将自动折叠。再次按压，外后视镜将自动展开。

通过多媒体显示屏【车控车设】→【常用】界面，也可控制外后视镜折叠和展开。

锁车自动折叠

通过多媒体显示屏【车控车设】→【车外】→【后视镜】界面，可以设置后视镜的折叠模式。

后视镜在自动折叠模式时，后视镜的折叠和展开与车门的锁止和解锁联动。

⚠ 警告

- › 驾驶前必须将后视镜展开并进行适当调节。
- › 后视镜移动时，不要夹住手指，以免受伤或损坏后视镜。

外后视镜除霜

当外后视镜镜面结霜、起雾时，可开启或关闭空调后除霜功能，外后视镜除霜功能将同步开启或关闭。

外后视镜除霜功能工作一段时间后自动关闭。

⚠ 警告

外后视镜除霜功能开启后，禁止触摸镜面，以免烫伤。

外后视镜设置

通过多媒体显示屏【车控车设】→【车外】→【后视镜】界面，可进入外后视镜设置界面。

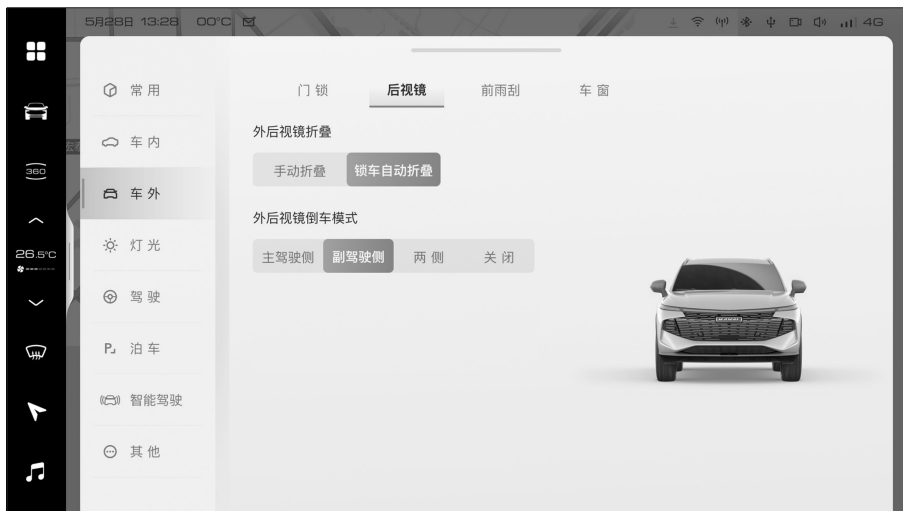

868736CC8AB2

外后视镜折叠

可以设置外后视镜的折叠模式。

外后视镜倒车模式

可以开启或关闭相应的外后视镜倒车模式。开启外后视镜倒车模式后，挂入 R 挡，可自动将相应的外后视镜调节至已存储的适合倒车的位置；退出 R 挡，外后视镜自动恢复至倒车前的位置。

储存外后视镜倒车位置

1. 根据需要，开启主驾驶侧、副驾驶侧或两侧的外后视镜倒车模式。
2. 挂入 R 挡，调节相应外后视镜的镜面角度，使其更适合倒车时的视野。
3. 调节完毕后，退出 R 挡即可完成存储。

外后视镜记忆

通过多媒体显示屏【车控车设】→【车内】→【主驾驶座椅】界面，可设置外后视镜记忆。



- › 账号记忆：开启此功能后，外后视镜位置会自动记忆在当前登录的个人账号中。登录个人账号后，外后视镜将自动调整至上次使用的位置。
- › 非账号记忆：开启此功能后，可将外后视镜位置手动存储到记忆按钮中。
长时间触摸记忆按钮，可以存储外后视镜的当前位置。
触摸记忆按钮，可以调用该按钮已存储的外后视镜位置。

i 提示

在记忆外后视镜位置时，会同时记忆驾驶员座椅位置。

方向盘

车辆装备

请注意，本手册包含了该车型系列的所有标准装备、国别装备和特殊装备。因此，本手册中所描述的某些装备或功能可能并未装配在您的车辆上或仅在某些市场提供。具体配置信息，请查阅相关销售资料或咨询您购车时的经销商。

调节方法

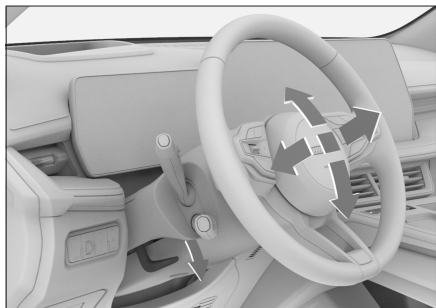

2A9BF66BF2DD

1. 释放方向盘下方的调节杆。
2. 调节方向盘使其对准您的前胸，并确保您能够看见组合仪表上所有的仪表和指示灯。
3. 调节完毕后，收起调节杆以锁定方向盘。

警告

- › 行车中，禁止调节方向盘。否则，可能会因操控失误引发事故，造成严重伤亡。
- › 调节方向盘后，须确保方向盘锁定牢固。否则，可能会因方向盘突然移动引发事故，造成严重伤亡。

喇叭

按压方向盘上的喇叭标记或其周边部位，喇叭鸣响。

加热功能

通过空调界面，可以开启或关闭方向盘加热功能。



8FF675944EC7

通过触摸多媒体显示屏侧边栏的空调按钮可调出空调界面。触摸界面上的方向盘区域，可以开启或关闭方向盘加热功能。开启方向盘加热功能后，方向盘图标变为红色。

⚠ 注意

未启动车辆时，请不要长时间开启方向盘加热功能，以避免造成蓄电池亏电。

车辆装备

请注意，本手册包含了该车型系列的所有标准装备、国别装备和特殊装备。因此，本手册中所描述的某些装备或功能可能并未装配在您的车辆上或仅在某些市场提供。具体配置信息，请查阅相关销售资料或咨询您购车时的经销商。

车顶护栏

若欲在车顶护栏上安装行李架，请认真阅读行李架附带的安装说明。

i 提示

安装行李架或使用行李架载物时，需遵守当地交通法规的相关要求。

车顶护栏承载能力

车顶护栏最大承载重量为 50 千克；急减速时，车顶护栏的最大承载重量为 35 千克。

i 提示

车顶护栏的承载重量包括辅助承载的横梁等附件。

! 警告

- › 车顶行李架上的物品必须固定牢靠，否则有发生事故的风险。
- › 在车顶行李架上装载物品将使车辆重心升高。避免高速行驶、突然起步、急转弯、紧急制动或突兀的操控，否则可能会由于对车辆的不正确操作而导致车辆失控或翻车，导致严重伤亡。
- › 在车顶行李架上运输沉重或面积较大的物品时，车辆的行驶性能会因重心偏移及迎风面积增大而改变，有发生事故的风险。

因此，必须根据当时的具体情况调整您的驾驶方式和车速。

- › 在侧向风中应低速行驶。由于车辆轮廓及其高重心的特点，使其对侧向阵风更敏感，降低车速将使车辆更易控制。
- › 越野驾驶或在凹凸不平的地带驾驶时，请勿超速、颠簸、急转弯、撞击物体等。这可能引起车辆失控或翻车，从而导致严重伤害甚至死亡，也会对车辆的悬架和底盘造成严重损坏。
- › 请勿横穿陡坡，最好直上或直下行驶。与向前或向后翻滚相比，车辆更易侧翻。
- › 只能在天窗关闭的情况下使用车顶行李架。否则，车顶行李架或装载物可能会对乘员造成伤害。

车辆装备

请注意，本手册包含了该车型系列的所有标准装备、国别装备和特殊装备。因此，本手册中所描述的某些装备或功能可能并未装配在您的车辆上或仅在某些市场提供。具体配置信息，请查阅相关销售资料或咨询您购车时的经销商。

灯光设置

通过多媒体显示屏【车控车设】→【灯光】界面，可进行灯光相关设置。

i 提示

根据车型配置、软件版本、主题和设置等情况，界面显示的相关信息可能存在差异。具体信息请以实际车型为准。

车灯开关



› 【大灯切换】：通过触摸按钮，可设置为关闭、位置灯开启、近光灯开启、自动大灯开启。

自动大灯开启后，位置灯和近光灯将根据周围环境的亮度自动开启或关闭。

› 【后雾灯】：当近光灯点亮时，触摸按钮可以开启或关闭后雾灯。

› 【迎宾灯光秀】：可以开启或关闭此功能。开启后可选择合适的灯光秀。

个性化设置

触摸【个性化】按钮，可切换至个性化设置界面。



- › **【主动迎宾】**：可开启或关闭此功能。开启后，当点火开关处于 LOCK 模式且自动大灯开关处于开启状态，从车外解锁车门（机械钥匙解锁车门除外），可以开启迎宾灯光效果。
- › **【节电延时】**：可以设置节电功能的延生效应时间。
点火开关切换至 LOCK 模式后，若点火开关和门锁状态在设定的时间范围内未发生变化，将自动开启节电功能，以达到节省电量的目的。
- › **【顶灯延时】**：可以设置车内灯因门控功能点亮时，所有车门关闭后，车内灯的延时熄灭时间。
- › **【照我回家】**：可以设置照我回家功能触发后，位置灯和近光灯的持续点亮时间。
点火开关处于 LOCK 模式，且自动大灯开关处于开启状态，若当前光线强度达到近光灯开启条件，打开驾驶员侧车门后，位置灯和近光灯将自动点亮一段时间，以保证您能够在黑暗环境中离开车辆。
- › **【寻车模式提醒】**：可以设置触发寻车功能时的车辆提示状态。
- › **【紧急制动开启双闪】**：功能开启后，当车辆行驶速度超过 50 公里/小时，此时如果您紧急制动车辆，那么转向灯将闪烁，以警示后车防止追尾。

音乐灯光秀

触摸**【音乐灯光秀】**按钮，可切换至音乐灯光秀界面。



当车辆静止时，将换挡杆切换至 P 挡，并施加驻车制动后，可开启音乐灯光秀效果。

车辆外部灯光随音乐进行闪烁流动点亮，同时中控屏显示车辆灯光动画效果。匹配“潮玩”概念，更具有可玩性。

灯光控制开关

灯光开关

通过多媒体显示屏可设置位置灯、近光灯、自动大灯、雾灯的开启与关闭。详细介绍，请参见灯光设置。（▷ 第 53 页）

自动大灯



1BF193125832

按压  自动大灯按钮，位置灯和近光灯将根据周围环境的亮度自动开启或关闭。

▲ 注意

- › 白天由于浓雾而影响视野时，车灯可能不会自动亮起，请手动开灯。
- › 自动灯光控制只能对驾驶起到辅助作用。在任何时候，驾驶员都应该对车辆的照明负责。

转向和变道信号

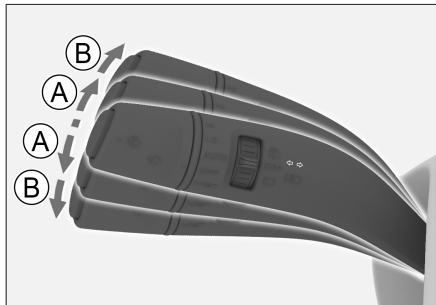

6C7154772EE9

Ⓐ 变道信号

Ⓑ 转向信号

- › 变道信号：向上或向下轻微拨动灯光控制组合开关，松手后组合开关自动回位且相应的转向灯闪烁 3 次。
- › 转向信号：向上或向下拨动灯光控制组合开关，松手后组合开关不自动回位，此时相应的转向灯持续闪烁。

远近光手动切换

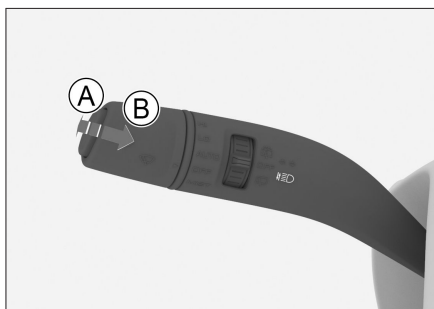

55DBB926CF31

Ⓐ 远光灯开启

Ⓑ 远光灯闪烁



- › 近光灯处于点亮状态时，沿远离方向盘方向按压灯光控制组合开关，可以开启或关闭远光灯；松手后，组合开关自动回位。
- › 沿方向盘方向拉起灯光控制组合开关，远光灯点亮；松手后，组合开关自动回位，远光灯熄灭。反复操作，可实现远光灯闪烁。

远近光自动切换



719108E3686D

远近光自动切换功能可根据当前车速及周围环境亮度自动切换远近光灯。

装配了远近光自动切换功能的车辆，近光灯处于点亮状态且未开启远光灯时，按压  远近光自动切换开关，可以开启或关闭远近光自动切换功能。功能开启后，组合仪表上的  远近光自动切换指示灯点亮且显示为绿色。

警告

远近光自动切换功能只是一种辅助功能。在交通状况或天气条件需要时，驾驶员应根据光线和视野情况手动切换远近光灯。如遇以下情况，必须进行手动干预：

- › 不利于行车的天气条件，如大雾或雨雪天气等。
- › 急转弯或在坡路上行驶时。
- › 在交叉路口或无法完全看到对面来车时，如对面来车的灯光被防撞栏遮挡或在高速公路上行驶时。
- › 在照明状况较差且建筑物多的区域行驶时。
- › 当道路附近有对自身照明差的交通参与者时，如行人或非机动车辆等。
- › 当道路附近有高反光物体时，如交通标志

等。



- › 当前风窗玻璃上的雨量光线传感器附近有脏污、结霜或被标贴覆盖时。

自适应远光功能



719108E3686D

自适应远光功能可根据当前车速及周围环境亮度自动切换远近光灯。此外，当车辆前方有其他道路使用者（如跟车或会车）时，自适应远光功能会自动捕捉其他道路使用者的位置，并调暗或熄灭远光灯照射到该位置的灯光，以避免对其造成眩目。

装配了自适应远光功能的车辆，按压  自适应远光开关，可以开启或关闭自适应远光功能。功能开启后，组合仪表上的  自适应远光指示灯点亮且显示为绿色。

警告

自适应远光功能只是一种辅助功能。在交通状况或天气条件需要时，驾驶员应根据光线和视野情况手动切换远近光灯。如遇以下情况，必须进行手动干预：

- › 不利于行车的天气条件，如大雾或雨雪天气等。
- › 急转弯或在坡路上行驶时。
- › 在交叉路口或无法完全看到对面来车时，如对面来车的灯光被防撞栏遮挡或在高速

公路上行驶时。

- › 在照明状况较差且建筑物多的区域行驶时。
- › 当道路附近有对自身照明差的交通参与者时，如行人或非机动车辆等。
- › 当道路附近有高反光物体时，如交通标志等。
- › 当前车窗玻璃上的雨量光线传感器附近有脏污、结霜或被标贴覆盖时。

⚠ 注意

- › 请保持摄像头传感器前面的车窗玻璃表面清洁，去除冰雪、灰尘及其它脏物。
- › 请勿在摄像头传感器前面的车窗玻璃上加装任何物品，因为这会降低或阻扰与摄像头有关的各系统的功能。
- › 请勿私自校准车灯或对自适应远光功能进行任何改装，否则可能会导致自适应远光功能无法正常工作。

危险警告灯



3952A08C981A

如果车辆出现故障或遭遇交通事故等状况，为提醒其他车辆请开启危险警告灯。按压开关，可以开启或关闭危险警告灯。

昼间行车灯

为了使其他驾驶员更清楚地看到您的车辆，启动车辆后，昼间行车灯自动点亮。

触发以下条件时，昼间行车灯将熄灭：

- › 前照灯点亮时。
- › 左侧或右侧转向灯开启时，同侧的昼间行车灯将熄灭。

⚠ 警告

昼间行车灯并非是为夜间驾驶设计的。

灯光高度调节



692CA26346B9

可根据乘客数量及车辆的载荷情况调节前照灯光束高度。

- › 向上转动旋钮：调高前照灯光束高度。
- › 向下转动旋钮：调低前照灯光束高度。

车内灯



阅读灯

⚠ 注意

未启动车辆时，请不要长时间使用车内灯光照明。否则，可能导致蓄电池亏电。



62BFEC4C6806



- › 按压  阅读灯总开关，可以开启或关闭阅读灯。
- › 按压  门控开关，可以开启或关闭门控功能。

开启门控功能后，阅读灯将根据周围环境的亮度及车门状态自动开启或关闭

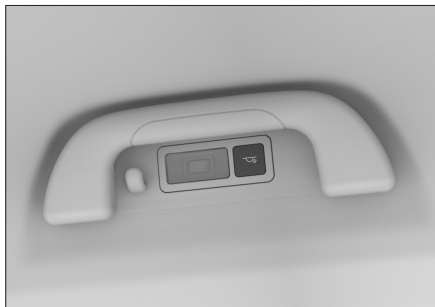
侧顶灯



272173CA18CF

按压  左侧顶灯开关或  右侧顶灯开关，可以开启或关闭相应的顶灯。

开启门控功能后，阅读灯将根据周围环境的亮度及车门状态自动开启或关闭

行李区照明灯

后背门开启或关闭时，行李区照明灯自动开启或关闭。

氛围灯

通过多媒体显示屏【车控车设】→【车内】→【氛围灯】界面，可以对氛围灯进行设置。



BCCEA7A05AC2

可设置氛围灯开关及氛围灯显示样式。

i 提示

- › 氛围灯点亮状态下，挂入倒挡，氛围灯熄灭；退出倒挡，氛围灯点亮。
- › 若车速超过 90 公里/小时，氛围灯会自动切换为静态模式，车速回落至低于 80 公里/小时后，氛围灯恢复为之前的状态。
- › 根据车型配置、软件版本、主题和设置等情况，界面显示的相关信息可能存在差异。具体信息请以实际车型为准。

车辆装备

请注意，本手册包含了该车型系列的所有标准装备、国别装备和特殊装备。因此，本手册中所描述的某些装备或功能可能并未装配在您的车辆上或仅在某些市场提供。具体配置信息，请查阅相关销售资料或咨询您购车时的经销商。

前雨刮

前雨刮挡位



2CD1DEF53CCD

前雨刮点动操作 (MIST)

将前雨刮控制旋钮旋至 MIST 位置，松开后自动回位，前雨刮刮刷 1 次。

前雨刮关闭 (OFF)

将前雨刮控制旋钮旋至 OFF 位置，前雨刮关闭。

自动刮刷 (AUTO)

将前雨刮控制旋钮旋至 AUTO 位置，前雨刮根据雨量大小自动刮刷。

警告

- 雨量光线传感器并不能充分识别每次降水并激活前雨刮。如果风窗玻璃上的雨水影响了视线，则应在需要时及时手动调节前雨刮挡位或刮刷频率。
- 自动前雨刮处于 AUTO 挡位时，如果从车

外碰到内后视镜附近的风窗玻璃或风窗玻璃受到振动，则前雨刮可能会意外运转。小心不要让前雨刮夹住您的手指等部位。

- 在洗车或无前雨刮使用需求时，请不要使自动前雨刮处于 AUTO 挡位。否则，前雨刮可能会意外运转。

注意

- 如果内后视镜附近的风窗玻璃表面较脏或粘有异物（积雪、树胶等），需先进行清洁并去除异物，否则可能会影响自动雨刮正常工作。
- 由于雪花的形状不同，有时即使雪花碰到雨量光线传感器，传感器也不能正常感知，致使前雨刮不能正常工作。而雪花融化后，有可能造成前雨刮自动刮刷。

低速刮刷 (LO)

将前雨刮控制旋钮旋至 LO 位置，前雨刮低速刮刷。

高速刮刷 (HI)

将前雨刮控制旋钮旋至 HI 位置，前雨刮高速刮刷。

注意

- 如果风窗玻璃表面较脏或粘有异物（积雪、树胶等），需先进行清洁并去除异物，否则可能会损坏雨刮片或雨刮内部结构。
- 在寒冷季节使用雨刮前，请务必检查雨刮片是否被冻结在风窗玻璃上。如果雨刮片已被冻结在风窗玻璃上，请在解冻后使用，否则可能会损坏雨刮片和雨刮电机。
- 因积雪等原因导致雨刮中途停止运转时，

请关闭雨刮并尽快将车辆停放在安全地点，然后清除积雪等杂物，以便雨刮能够正常工作。

洗涤功能

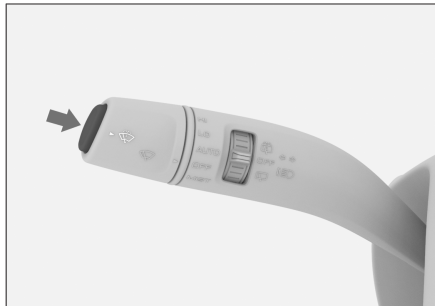

1D648434A887

按压顶部洗涤按钮并保持住，前雨刮将使用车窗洗涤液刮刷前车窗玻璃，松手后自动回位。



▲ 注意

- › 避免长时间持续使用洗涤器。否则，可能会损坏洗涤电机。
为保护洗涤电机，洗涤器持续工作一段时间后可能会自动关闭。
- › 洗涤液不足时，请及时添加。在寒冷的季节，应添加合适的洗涤液，以确保洗涤液不会结冰。否则，不但会失去洗涤功能，还会冻坏相关部件。

后雨刮



8D92A393809F

- › 将后雨刮控制旋钮旋至  位置，后雨刮开启。
- › 将后雨刮控制旋钮旋至  后车窗玻璃洗涤位置并保持住，后雨刮将使用车窗洗涤液刮刷后车窗玻璃。松手后，控制旋钮自动回位。
- › 将后雨刮控制旋钮旋至 OFF 位置，后雨刮关闭。

前雨刮设置

通过多媒体显示屏【车控车设】→【车外】→【前雨刷】界面，可对前雨刮进行相关设置。

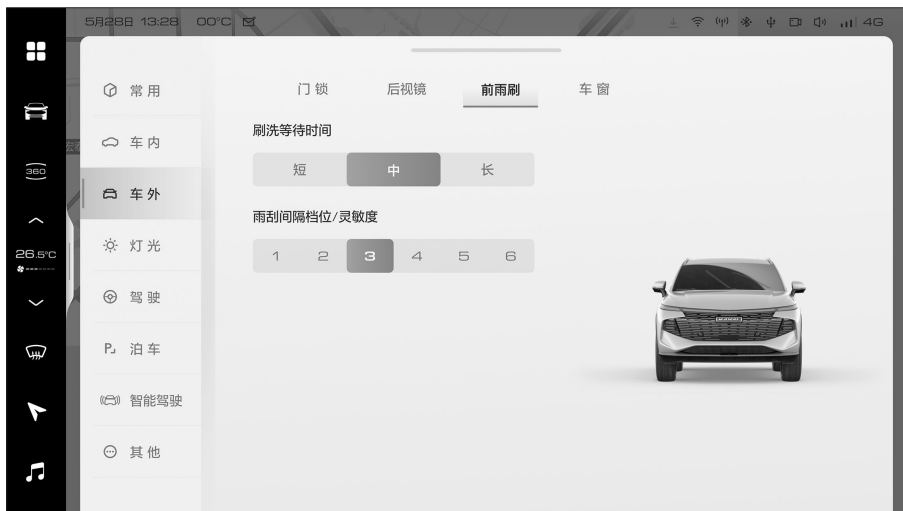

6D5B38E883FC

- › 【刷洗等待时间】：可以设置自前雨刮洗涤电机开始工作至前雨刮开始刮刷的时间间隔。
- › 【雨刮间隔档位/灵敏度】：可设置前雨刮控制旋钮旋至 AUTO 位置时，雨刷刮刷间隔档位及灵敏度，从而改变前雨刮刮刷频率。

空调系统

车辆装备

请注意，本手册包含了该车型系列的所有标准装备、国别装备和特殊装备。因此，本手册中所描述的某些装备或功能可能并未装配在您的车辆上或仅在某些市场提供。具体配置信息，请查阅相关销售资料或咨询您购车时的经销商。

空调设置

通过触摸多媒体显示屏侧边栏的空调按钮可调出空调界面。

i 提示

因车型配置或多媒体使用的主题风格不同，空调界面可能会略有差异。







8FF675944EC7

- ▶ 触摸  开关按钮，可以开启或关闭空调系统。
- ▶ 触摸 AUTO 按钮，可以开启自动模式，空调系统将自动调节出风模式和风量，以达到设定温度。

i 提示

如果空调系统自动调节的出风模式和风量无法满足您的使用需求，可自行手动调节，此时将退出自动模式，指示灯熄灭。

- ▶ 触摸 A/C 按钮，可以开启或关闭制冷模式。相应的指示灯点亮，表示已开启制冷模式，此时可以降低车内温度及湿度。
- ▶ 触摸  吹面模式按钮、 吹面吹脚模式按钮、 吹脚模式按钮或  吹脚除霜模式按

钮，可以选择对应的吹风模式。

- › 触摸 ▲ 升温或 ▼ 降温按钮，可以调节温度。

滑动 ▲ 升温和 ▼ 降温按钮之间的区域，也可以调节温度。

- › 触摸 ⇄ 取消同步按钮或 ⇄ 同步温度按钮，可以开启或关闭分区控制模式。

⇄ 取消同步指示灯点亮，表示已关闭分区控制模式。此时，副驾驶员侧空调温度与驾驶员侧空调温度保持一致，且调节驾驶员侧空调温度时，副驾驶员侧空调温度会同步调节。

⇄ 同步温度指示灯点亮，表示已开启分区控制模式。此时，调节驾驶员侧空调温度时，副驾驶员侧空调温度不受影响。

调节副驾驶员侧空调温度时，会自动开启分区控制模式。

- › 触摸 ❄️ 前除霜按钮，可以开启或关闭前除霜功能。相应的指示灯点亮，表示已开启前除霜功能，此时可以逐步缓解前风窗玻璃和侧门玻璃结霜或起雾现象。
 - › 触摸 ❄️ 后除霜按钮，可以开启或关闭后除霜功能。相应的指示灯点亮，表示已开启后除霜功能，此时可以逐步缓解后风窗玻璃的结霜现象。
- 后除霜功能开启一段时间后将自动关闭，相应的指示灯熄灭。

⚠️ 警告

后除霜功能开启后，后风窗玻璃会变热，禁止触碰，小心烫伤。

⚠️ 注意

车辆未启动时，请不要长时间使用后除霜功能，以免导致蓄电池亏电。

- › 触摸 ❄️ 风量减小或 ❄️ 风量增大按钮，可以调节风量。

触摸或滑动 ❄️ 风量减小按钮和 ❄️ 风量增大按钮之间的区域，可以调节风量。

- › 触摸 ↻ 内循环按钮或 ↻ 外循环按钮，可以使空调系统在内循环模式和外循环模式之间进行切换。

↻ 内循环指示灯点亮，表示已开启内循环模式。

↻ 外循环指示灯点亮，表示已开启外循环模式。此时，可将车外的空气导入车内。

ℹ️ 提示

- › 一般情况下，都应使用外循环模式。特别是在压缩机关闭的情况下，使用内循环模式易导致车窗起雾。
- › 如果在隧道内、堵车、车外空气污浊或者想快速制冷、制热时，应使用内循环模式。
- › 触摸 ⚙️ 更多空调设置按钮，可以调出空调舒适设置界面。

空调舒适设置

在空调界面，触摸  更多设置按钮，弹出更多界面。



8394D5543A57

- › AQS：可开启或关闭空气质量自动控制（AQS）功能。开启此功能后，空调系统会自动检测空气质量，自动切换内外循环模式。
- › 离子净化：可开启或关闭等离子杀菌净化功能。开启此功能后，空调系统产生的正负离子随空气在车内流通，可对车内进行杀菌并能有效净化空气，提高舒适性。

提示

- › 开启等离子杀菌净化模式后，请勿关闭吹面出风口。否则，正负离子将不能进入车内，无法达到车内杀菌和净化空气的效果。
- › 请定期检查并更换空调滤芯，以保持车内空气净化的最佳效果。
- › 自动除雾：可开启或关闭自动除雾功能。
- › 空调舒适性：设置空调系统在 AUTO 模式时的舒适性效果：
 - 经济：相比于标准模式，空调系统的制冷或制热效果偏柔和，且风量较小。
 - 标准：空调系统按照用户设定的温度自动控制出风温度和风量。
 - 强劲：相比于标准模式，空调系统的制冷或制热效果更强烈，且风量较大。

智能座舱清洁功能

智能座舱清洁功能可以使您在进入车辆前，通过手机 APP 远程清洁驾驶室外的空气。

智能座舱清洁功能开启一段时间后将自动关闭；打开车门，智能座舱清洁功能自动关闭。

i 提示

使用智能座舱清洁功能时，需确保满足以下条件：

- › 车内 SIM 卡网络信号畅通。
- › 点火开关处于 LOCK 模式，且所有车门均已关好。
- › 蓄电池电量满足功能开启条件。
蓄电池电量不足时，可能导致此功能无法使用或异常结束。

A 注意

- › 为避免蓄电池亏电，启动车辆前请勿频繁使用此功能。
- › 请勿在车辆外部环境非常恶劣时使用此功能。

出风口

前排出风口

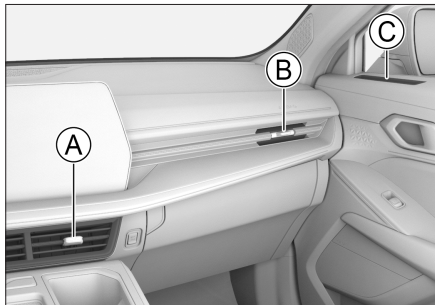

19D4A9A73C74

- Ⓐ 中央出风口
- Ⓑ 侧出风口
- Ⓒ 侧除霜出风口

拨动出风口中部的拨片，可以调节气流方向。

沿 向左关闭或 向右关闭标识所示的方向拨动拨片至极限位置，可以关闭出风口。

后排出风口



E01CD02B5A88

拨动出风口中部的拨片，可以调节气流方向。

沿 向左关闭或 向右关闭标识所示的方向拨动拨片至极限位置，可以关闭出风口。

A 注意

- › 定期检查散热器以及空调冷凝器。请用低压水枪或软毛刷清除积塞在其前表面的树叶、昆虫及尘土。否则，这些物体会阻碍气流，从而降低制冷效果。
- › 定期开启空调可以保持压缩机及密封件的良好润滑并防止泄露。因此，即使在不需要使用空调的寒冷季节，也需要至少每周开启一次空调，每次至少 10 分钟。
- › 如果空调系统的制冷效果有所减弱，请到

服务商处进行检修。

- › 直接向大气中排放制冷剂对环境有害，制冷剂应由经过培训和认证的技术人员使用适当的容器回收。
-

i 提示

关于空调异味

› 异味来源

空调需要进行内外空气交换，长期使用后容易聚集污物，长时间会发霉，导致异味产生。

空调滤芯长时间使用后，会积聚水汽、灰尘等，产生异味。

› 建议措施

外界空气清新时，采用外循环模式，使车内空气保持流通。

建议先关闭空调压缩机（A/C），保持鼓风机继续出风约 3~5 分钟后再关闭空调系统，以使空调系统干燥，防止霉菌滋生。

当感觉到异味很重时，建议到服务商处进行检查，必要时清洁或者更换空调滤芯。

车辆装备

请注意，本手册包含了该车型系列的所有标准装备、国别装备和特殊装备。因此，本手册中所描述的某些装备或功能可能并未装配在您的车辆上或仅在某些市场提供。具体配置信息，请查阅相关销售资料或咨询您购车时的经销商。

使用方法

通过多媒体显示屏【车控车设】→【车内】→【无线充电】界面，可以开启或关闭手机无线充电功能。

开启手机无线充电功能后，确保车门已关好，将点火开关切换至 ON 模式或启动车辆，即可对放置在充电区域的手机充电。

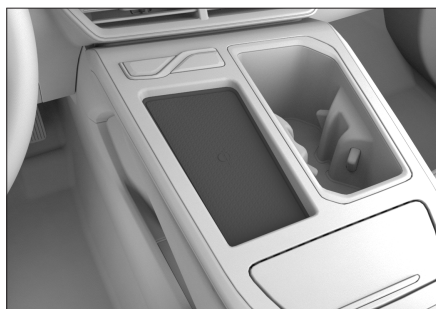

44763732D110

i 提示

为达到更好的充电效果，需确保手机充电线圈所在面朝下。

i 提示

- › 此功能并不适用于所有手机，仅适用于通过“Qi”官方标准认证且可以正常放入充电区域的手机。
- › 每次只能对一部手机进行充电。
- › 在颠簸路面，可能会出现间歇性的停止和恢复无线充电的情况。若手机偏离充电区

域并停止充电，需将手机移回到可充电区域。

- › 充电时，无线充电设备和手机将变热，属于正常现象。
温度过高时，系统会停止充电，待温度降低后会继续充电。
- › 如果手机出现故障，也可能造成无法充电。可使用其他符合要求的手机进行无线充电检测，确认是否为手机出现故障。
- › 若手机安装有不支持无线充电功能的护盖或附件，应先将其取下，否则无法正常充电。
- › 为防止蓄电池亏电，未启动车辆时，请勿长时间使用无线充电功能。

! 警告

- › 为安全起见，禁止驾驶员在行车中进行充电相关的操作。
- › 请不要在充电区域放置硬币、钥匙、芯片卡等金属物品。否则，可能因金属物品被加热而导致无法正常充电或引起安全事故。
若在充电过程中发现充电区域有金属异物，为避免烫伤手指，请不要立即用手移除。应立即关闭无线充电功能，并等待几分钟后再移除异物。
- › 若需要将充电区域做为储物盒使用，请关闭无线充电功能。

! 注意

- › 请勿在充电区域倾洒任何液体，以免液体通过橡胶垫空隙进入无线充电系统，导致系统故障。
- › 请勿改装无线充电系统，以免损坏车辆或

发生事故。

1

操作

车辆装备

请注意，本手册包含了该车型系列的所有标准装备、国别装备和特殊装备。因此，本手册中所描述的某些装备或功能可能并未装配在您的车辆上或仅在某些市场提供。具体配置信息，请查阅相关销售资料或咨询您购车时的经销商。

遮阳板

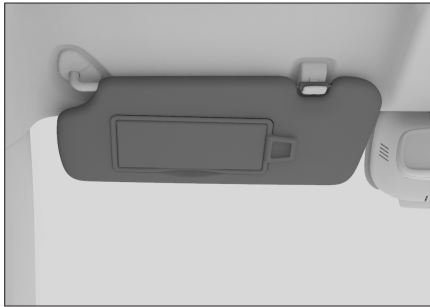

920E62AAC549

欲遮蔽前方阳光时，翻下遮阳板即可。



1971B9BA3A27

欲遮蔽侧面阳光时，翻下遮阳板，脱开挂钩并转至侧面。

梳妆镜

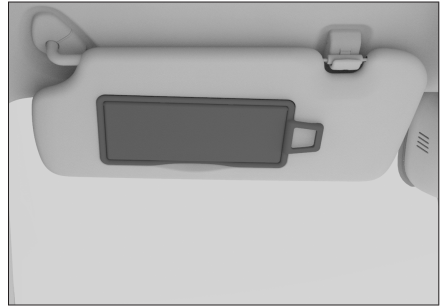

2D879B3636C3

遮阳板内侧装有梳妆镜，打开盖子即可使用。

不使用梳妆镜时，请关闭梳妆镜盖。

储物箱



63BCDE7223FD

按压储物箱开启按钮，储物箱自动打开。

此储物盒适合放置矿泉水、纸抽等物品，放置其他过大物品时可能不方便取放。

向上翻转储物箱直至锁止到位，即可关闭储物箱。

警告

驾驶时应确保储物箱处于关闭状态。否则，在发生事故或紧急制动时，储物箱内的物品可能会飞出，导致人员受伤。

储物盒

位于前排扶手前



49BFC6647A9E

按压储物盒盖板后端，盖板将缓缓打开。

此储物盒适合放置零钱、钥匙、发票等较小物品，放置其他过大物品时可能不方便取放。

不使用时，请及时关闭储物盒。

位于前排座椅中间



44D2AEE1C646

按压储物盒开关，两储物盒盖将向两边缓缓打开。

此储物盒适合放置口红、首饰、小化妆箱、纸抽等物品，放置其他过大物品时可能不方便取放。

不使用时，请及时关闭储物盒。

位于仪表板左下部



666B02A857A2

向外拉起扣手即可打开储物盒。

此储物盒适合放置驾驶证、行车本、卡片等物品，放置其他过大物品时可能不方便取放。

不使用时，向上翻转储物盒直至锁止到位，即可关闭储物盒。

⚠ 注意

禁止水或其他液体倒入储物盒。因保险盒位于储物盒后部，渗入湿气会影响保险丝的使用。

位于副仪表板后部

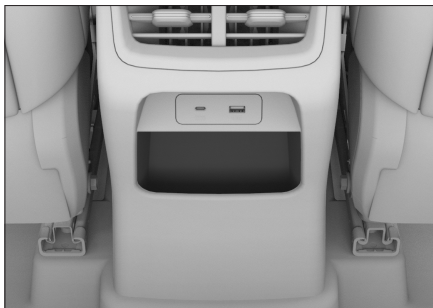

8E3E990F5E40

此储物盒适合放置手机、纸巾等物品，放置其他过大物品时可能不方便取放。

眼镜盒

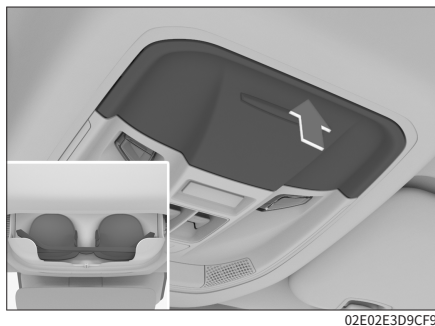

02E02E3D9CF9

按压眼镜盒，即可打开。

放置眼镜时，需先将两个镜腿正常折叠，镜片朝前、镜腿朝上放置。否则，在打开眼镜盒时，眼镜可能会掉落。

警告

驾驶时应确保眼镜盒已关闭。

提示

某些大号的太阳镜可能无法放进眼镜盒内。

前排杯座

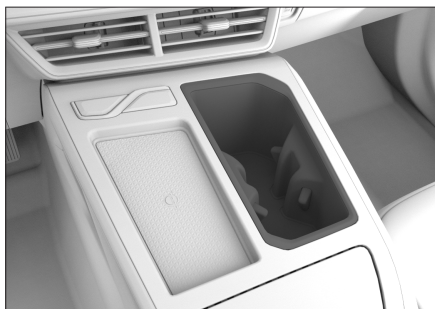

54FE96063865

注意

- 不得将过小或稳定性差的饮料罐置于杯座中，否则可能倾倒。

- 请确保饮料罐的盖子已盖好，以免里面的液体溅出。

后排杯座



4F3CB3866BC8

将后排座椅扶手放倒至最低位置即可使用。

注意

- 不得将过小或稳定性差的饮料罐置于杯座中，否则可能倾倒。
- 请确保饮料罐的盖子已盖好，以免里面的液体溅出。

瓶座

前排车门内侧各有一个瓶座，只可放置已密封好的瓶类容器。

警告

不要将除瓶子以外的任何物品放入瓶座中。否则，在发生事故或紧急制动时，物品可能会从瓶座内甩出并导致人员受伤。

注意

请确保瓶子的盖子已盖好，以免里面的液体溅出。

行李钩

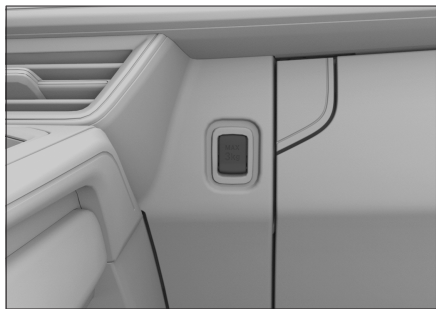

B7A82F9BFC8E

行李钩位于仪表板右侧，储物箱旁边。

使用时，按压行李钩下端，上端弹开，再向下翻转行李钩即可。

不使用时，向上翻转，按压行李钩上部使其归位。

行李钩只可悬挂重量较轻的物品，且最大承重重量不得超过行李钩上标识的重量。行车前，应确认所有物品均已被固定牢靠。

遮物帘

可使用遮物帘来遮挡行李以保护隐私及避免阳光直射。

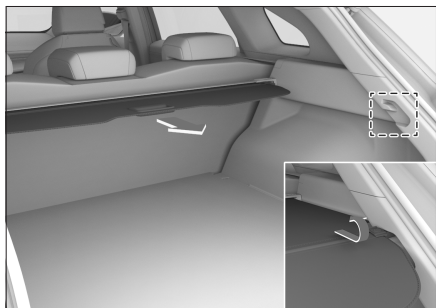

DC315AFC381B

使用时，拉出帘布并将其挂到两侧的固定槽内即可。

警告

- › 不要在遮物帘上放置任何物品。否则，可能会损坏遮物帘。
- › 不要让儿童爬上遮物帘。否则，可能导致遮物帘损坏，甚至儿童伤亡。

拆装方法

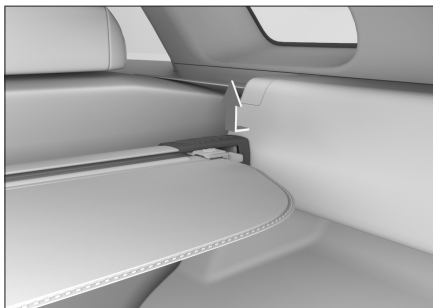

A83470D5BD79

可将遮物帘拆下，以获得更大的储物空间。按压遮物帘一端，使其脱离固定槽即可拆下。

注意

拆卸遮物帘时，请注意不要划伤或损坏周边部件。

安装方法与拆卸方法相反。

警告

安装遮物帘时，请确保遮物帘安装牢固。否则，可能在紧急制动或发生碰撞事故时导致人员受伤。

行李区盖板

位置一

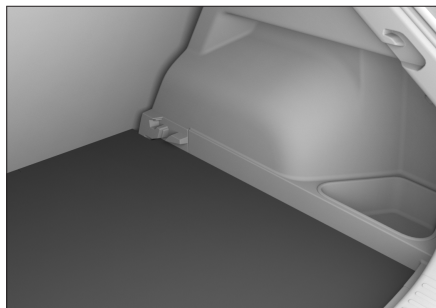

5ACE5BC4908B

行李区盖板位于下层时，可增大行李区空间。

i 提示

装配行李区重低音扬声器车型无法放置于下层。

位置二

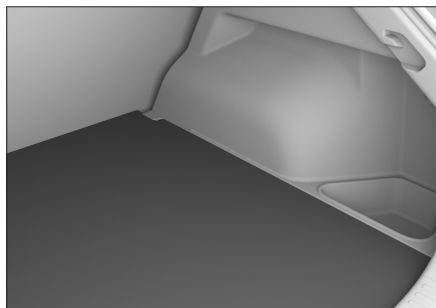

2E2820BEAF34

行李区盖板位于上层时，后排座椅靠背放倒后可以连接成一个平坦的空间。

电源插座

前排 USB 电源插座



02892ED118CF

前排 USB Type-C 电源插座位于副仪表板左侧镂空处。

在点火开关处于 ON 模式情况下，可以使用此电源。

此电源可为手机、平板电脑等用电设备充电。

后排 USB 电源插座



594DA8D7804A

左侧为 USB Type-C 电源插座，右侧为 USB Type-A 电源插座。

在点火开关处于 ON 模式情况下，可以使用此电源。

此电源可为手机、平板电脑等用电设备充电。

备用电源

位于副仪表板右侧镂空处



930BA10BFCZ7

在点火开关处于 ON 模式情况下，可以使用此电源。

此电源可为额定功率小于或等于 120 瓦（10 安）的附件提供 12 伏的直流电源。

位于行李区左饰板上

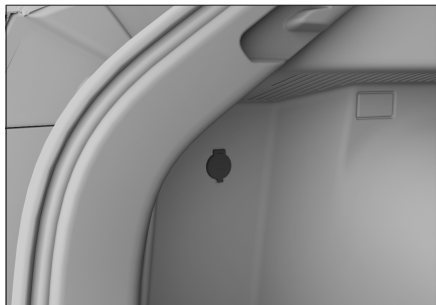

9E3DF6E66CAD

在点火开关处于 ON 模式情况下，可以使用此电源。

此电源可为额定功率小于或等于 120 瓦（10 安）的附件提供 12 伏的直流电源。

行车记录仪电源



2FCF4B844B03

位于内后视镜附近。

在点火开关处于 ON 模式情况下，可以使用此电源。

此电源专为额定功率小于或等于 10 瓦的行车记录仪提供 5 伏的直流电源。

⚠ 警告

为了行车安全，安装行车记录仪时，注意接线一定不要遮挡视线，以防发生危险。

⚠ 警告

易燃性气体及发热装置须远离电源插座。

⚠ 注意

- › 不要让饮料等液体或异物进入电源插座，否则容易引发短路等故障。若电源插座有护盖，请不使用时将护盖盖好。
- › 如果使用超过额定功率的附件，可能烧断车辆保险丝。
- › 不要将精密设备、强感性设备或其他重要设备连接到此电源插座。
- › 不要在潮湿、高温的环境下使用此电源。
- › 禁止与其他任何电源并联或串联使用。
- › 使用时如发现异常（异常高温、发烟、异味等），请立即停止使用并到服务商处进

行检修。

- › 禁止擅自改装或维修此电源系统。
 - › 外接线束时注意做好防水、密封。
-

2

驾驶

行车规范	80	排放控制系统	153
恶劣环境驾驶建议	84	抬头显示系统	155
磨合期驾驶建议	88	组合仪表	157
点火开关	89	仪表指示灯	161
车辆启动与关闭	90	电源管理系统	166
驻车制动	92		
换挡操作	94		
驾驶模式	99		
转向助力模式	101		
智能启停系统	102		
泊车辅助系统	104		
智能监测系统	119		
行车记录仪	121		
胎压监测系统	126		
疲劳驾驶提醒系统	127		
智能驾驶辅助系统	128		
巡航控制系统	141		
巡航辅助系统	143		
不停车电子收费系统	147		
陡坡缓降系统	149		
行驶辅助系统	150		

车辆装备

请注意，本手册包含了该车型系列的所有标准装备、国别装备和特殊装备。因此，本手册中所描述的某些装备或功能可能并未装配在您的车辆上或仅在某些市场提供。具体配置信息，请查阅相关销售资料或咨询您购车时的经销商。

行车前

清除杂物

行车前请彻底清除车身上的积雪、落叶等。

检查车况

行车前请检查轮胎、油液、灯光、车身外观等日常检查项目，以保证您能安全愉快的驾驶。

如果您认为您的车辆需要修理，请及时联系客服商。

确认车门和机舱盖状态

行车前，要确认所有车门都处于关闭状态。若车门没有关好，在行车过程中车门容易突然打开，造成意外事故。

行车前，如果打开过机舱盖，则应确认机舱盖是否处于锁定状态。如果机舱盖未锁好，在行车过程中机舱盖可能突然打开，造成意外事故。

车内物品摆放

仪表板上

禁止在仪表板上放置物品，如果在仪表板上放置物品，不仅会阻碍驾驶员视野，还会影响起步和安全行车，造成意外事故。

驾驶员脚部

禁止在驾驶员脚部放置任何物品。放置在驾驶员脚部的物品容易夹在踏板下，可能导致

驾驶员对车辆失去控制，从而引发意外事故。

如果您需要铺设脚垫，请使用适合本车的脚垫，如果脚垫形状不当、铺设位置不当或双层铺设，会影响踏板的踩踏操作，可能会导致车辆无法启动、换挡困难、无法换挡以及其他意外事故。

座椅下面

禁止在座椅下面放置任何物品。放置在座椅下面的物品会影响到座椅位置调节或无法锁定座椅，容易造成意外事故。

座椅靠背

座椅靠背与人体后背之间，请不要放置靠垫等物品。否则，不仅影响采取正确的驾驶姿势，而且发生车辆碰撞时，座椅安全带及头枕也不能充分发挥安全效能，甚至会发生危及生命的重大伤害。

车窗玻璃上

禁止在车窗玻璃上贴附真空吸盘等饰品。

真空吸盘会起到透镜作用，容易引发车辆火灾。

行车中

禁止超速行驶

驾驶车辆不得超过限速标志、标线标明的速度。

禁止超载行驶

超载行驶是很危险的。

驾驶车辆不得超过额定的载客人数和载物重量，不得在行李区或货箱内载人。

禁止酒后驾驶车辆

酒后驾驶非常危险，微量酒精也会影响到驾驶员的判断力、视力及注意力，容易造成严

重事故。

禁止使用手机

拨打电话时，容易将注意力集中在电话上，造成意外事故。

当驾驶员使用手机时，请将车辆停放在安全地点。

禁止疲劳驾驶车辆

疲劳驾驶非常危险，疲劳的状态下，驾驶员的判断力、视力及注意力都会大幅度下降，容易造成严重事故。

禁止关闭发动机

如果发动机处于非工作状态，制动助力装置和助力转向系统将不起作用，导致制动效能变差，容易造成意外事故。

禁止长时间保持方向盘处于打满状态

方向盘长时间打满，可能会造成助力转向系统效能降低，严重时会造成系统损坏。

施加制动

行车中，禁止持续踩下制动踏板或施加驻车制动。否则，容易导致制动衬块过早磨损，或制动器过热，从而影响制动效能，容易引发意外事故。

制动器发出警告音

盘式制动器在制动块磨损至需要更换时，发出警告音。

如果制动时听到轰鸣声，请勿继续行驶。否则，制动盘将会受到严重磨损，并损坏制动部件、影响制动效能，从而造成意外事故。

轮胎爆胎

禁止在爆胎状态下继续行车。在爆胎状态下继续行车将非常危险，易引发意外事故。另

外，还会损坏轮胎、车轮、悬架和车身，此时请立即更换轮胎。

出现以下情况时，需确认轮胎是否爆胎或破裂。

- › 方向盘抖动时。
- › 车辆异常震动时。
- › 车辆异常倾斜时。

行车中爆胎或轮胎破裂时，请握紧方向盘，轻踩制动踏板减速。紧急制动或急打方向盘，都容易使车辆失控。

车身下方、轮胎、车轮受到强烈撞击

当车身下方、轮胎、车轮受到强烈撞击时，请立即在安全地点停车并进行检查。检查制动液和燃油是否泄漏，悬架部件、轮胎、车轮、驱动系统部件等是否变形或损坏。发现有泄漏或损伤情况时，如果继续行车，则容易造成意外事故。

下坡时

请兼用发动机辅助制动

如果下坡时持续踩下制动踏板，则容易因制动器过热而降低制动效能，造成意外事故。

禁止停机或空挡滑行

下坡时如果发动机停机，制动助力装置和助力转向系统将不起作用，从而导致制动效能变差，方向盘操控感变沉，容易造成意外事故。

在带有高度差的路面上行驶

在沿着路肩或带有高度差的路面停车时，请确保轮胎不被路肩或其他障碍物挤压变形。

当车辆必须驶过路肩、减速带或类似障碍物时，应尽量沿障碍物垂直角度减速慢行。否则，可能会导致轮胎（特别是轮胎侧壁）损坏。

在以下路况下行车时，容易损坏保险杠，请减速并谨慎行驶。

- › 停车场出入口等带台阶的路段。
- › 立体停车场急转弯等陡坡路段。
- › 凹凸路面及有车辙的路段。
- › 坑洼路段。
- › 从平坦路段驶入坡道，或从坡道驶入平坦路段时。
- › 在带有减速带的路面上或沿着路肩停车时。

在潮湿、积雪、结冰等易滑路面上行驶

在易滑路面上紧急制动、急加速、急打方向盘时，轮胎很容易侧滑，造成车辆失控，从而引发意外事故。

升挡、降挡时，发动机转速明显变化，容易使车辆侧滑，从而引发意外事故。

寒冷天气里，在桥面及背阴等易结冰的地方行车时，应减速慢行。

在积水路面上行驶

在积水路面应小心行驶。

在积水路面上行驶，容易引起发动机停机，电气部件短路，损坏发动机，引起重大的车辆事故。

在积水路面行驶时，制动衬块被淋湿，会减弱制动效能，容易造成意外事故。请反复轻踩制动踏板以加热制动器，直到确认其已恢复正常状态。

乘车注意事项

禁止在车内走动

乘车时，禁止离开座位或在车内走动。否则，车辆紧急制动时，身体、头部等容易受

到碰撞，导致严重受伤。

禁止将手或头等部位伸出车窗或天窗

如果将手或头等部位伸出车外，在车辆紧急制动或关闭车窗等时，容易碰到窗框上，导致严重受伤甚至死亡。

禁止将儿童抱坐在膝盖上

乘车时，即使您自己系好了安全带，也不要将婴儿或儿童抱在手中或怀中，并且不要安全带的任何部分围住婴儿或儿童，否则将会在碰撞或紧急制动时导致婴儿或儿童受到严重或致命的伤害。

禁止儿童操作车门、车窗及天窗

儿童操作车门、车窗及天窗时，容易夹伤手、头、颈等部位，造成严重人员伤害。

如果在行车中打开车门，容易将儿童甩出车外，造成严重人员伤害，甚至死亡。

请使用儿童锁和车窗锁止开关，以避免儿童因错误操作而发生事故。

停放车辆

禁止在易燃物周围停放车辆

不要在有大量草或纸屑等易燃物的道路上行车或停车。因为排气管很热，如果靠近易燃物，容易酿成火灾事故。

当车辆后方存有木材、胶合板时，请保持停车距离，如果距离过近，容易酿成火灾。

禁止长时间运转发动机

在车库等通风不好的场所长时间运转发动机，尾气容易聚集，从而导致一氧化碳中毒，造成严重人员伤害甚至死亡。

停车状态下长时间运转发动机，容易造成发动机或排气管过热，酿成车辆火灾。

经济驾驶

有预见的行驶

与前方行驶的车辆保持适当距离，避免不必要的加速和制动。稳定的车速可降低燃油消耗。

选择合适的挡位行驶

避免使车辆高挡位低速行驶或低挡位高速行驶，发动机维持在低转速运转，可以降低燃油消耗和磨损程度。

减少怠速运转

若在红绿灯路口、铁路道口或堵车时，需长时间停车，应关闭发动机，减少不必要的燃油消耗。

避免不必要的负重

车辆负重和超载行驶，会增大燃油消耗。行车前，请将车辆中不必要的物品取出。

定期检查轮胎气压

轮胎气压过小会增大滚动阻力，这样会增大燃油消耗同时加剧轮胎的磨损。

定期维护保养

定期对车辆进行保养，可以保证您的车辆有较长的使用寿命和最佳的经济性。

关闭暂时不需要的电气部件

空调、座椅加热装置、后窗玻璃加热装置等电器需要大量能量并消耗燃油，因此不需要使用这些电气部件时，请将其关闭。

关闭车窗和天窗

打开车窗或天窗会增加风阻，从而增加燃油消耗，因此在不需要时请将其关闭。

利用惯性带挡滑行

在驶近红灯或在较大坡面上下行时应该松开油门踏板，让车辆利用惯性带挡滑行。

恶劣环境驾驶建议

车辆装备

请注意，本手册包含了该车型系列的所有标准装备、国别装备和特殊装备。因此，本手册中所描述的某些装备或功能可能并未装配在您的车辆上或仅在某些市场提供。具体配置信息，请查阅相关销售资料或咨询您购车时的经销商。

雾天驾驶

开启雾灯

在雾中行车时，应打开雾灯。

按喇叭，警告行人和车辆

听到其他车辆的喇叭声时，也应立刻按喇叭回应，示意本车的位置。

低速行驶，注意安全

雾天驾驶时，应尽量低速行驶，与前车保持足够的安全车距。

请勿在行车中擦除玻璃上的雾气

由于驾驶室的内外温差较大，风窗玻璃的内侧表面常常会蒙上一层薄薄的雾气，影响驾驶员的视线。此时，使用空调除霜功能或将车窗打开一条缝隙，使内外空气温度保持一致，可避免风窗玻璃内侧表面凝结雾气。

如果想擦除风窗玻璃上的雾气，请停车后再擦拭，请勿在行车过程中擦除玻璃上的雾气。

雨天驾驶

易滑路面谨慎驾驶

雨天行驶时，经常会出现视野差、风窗玻璃结雾、路面打滑等情况，请谨慎驾驶。

在湿滑路面上进行紧急制动、加速、急打方向盘时，轮胎容易打滑，难以控制车辆，容

易发生意外事故。

雨天行驶时，轮胎与地面之间容易形成水膜，此时轮胎容易失去抓地力，请减速驾驶。

警告

尽量避免在大雨、暴雨天气下行驶。

涉水驾驶

涉水时的注意事项

- › 涉水行驶前，确认路面积水深度，如遇积水较多或水深不明情况时，车辆需绕行，禁止强行通过。
- › 分析路况，不要让车辆进入未知区域，这些区域可能存在隐性障碍，如沟渠、检查井等。
- › 当涉水行驶时，保持低速（车速不得超过10公里/小时），且不要停车，也不要换挡位。
- › 车辆通过路口时，避免前方车辆推起的水浪盖过前格栅。
- › 如在涉水过程中意外熄火时，不要试图再次启动车辆，否则会造成发动机的严重损坏。请尽快联系拖车将车辆拖至干燥的地方。

涉水后的检查及保养

车辆安全驶过水面后，立即进行以下操作：

- › 连续轻踩制动踏板几次并检查所有的制动功能是否完好。
- › 检查喇叭。
- › 检查车辆所有照明。
- › 请尽快到服务商处进行常规检查。因为车辆在涉水行驶过程中，水可能会进入传动系统零部件内部稀释润滑油，并可能造成

系统故障。

⚠ 注意

- › 涉水行驶仅适用于紧急情况，不能作为常规行驶的一部分。
- › 涉水行驶可能损坏发动机和电气部件。

炎热季节驾驶

炎热季节气温高，不利于车辆正常运行和驾驶员身体健康。为保证行车安全，驾驶员应注意以下事项：

防止发动机过热

炎热季节气温高，发动机容易过热。因此，应加强对发动机冷却系统的检查、保养，及时清除散热器芯片间嵌入的杂物。

防止爆胎

车辆轮胎内的气压会随着温度的升高而升高，炎热季节气温高，更容易发生爆胎事故。

如果车辆在行驶过程中发生爆胎，应紧握方向盘，轻踩制动踏板减速，避免紧急制动或急打方向盘。否则，易使车辆失控。

防止中暑

炎热季节日照强、气温高，易发生中暑。应保持驾驶室内通风良好，禁止疲劳驾驶。

⚠ 警告

- 禁止将无人看管的儿童锁在车内。
- › 如果在炎热季节将儿童单独留在车内，很容易造成中暑或脱水，导致人员伤害甚至死亡。
 - › 如果将儿童单独留在车内，万一玩弄火柴、打火机、点烟器等物品，很容易酿成

车辆火灾事故。

⚠ 注意

- 禁止将打火机、喷雾罐、碳酸饮料罐、眼镜等放在车内。
- › 由于车内温度很高，如果打火机、喷雾罐中气体泄漏或罐体破裂，容易酿成车辆火灾事故。
 - › 如果碳酸饮料罐破裂，饮料接触到电气部件时，很容易引起短路现象。
 - › 由于车内温度很高，容易使树脂镜片或眼镜变形，造成龟裂。

寒冷季节驾驶

雪地轮胎

在寒冷季节温度较低时，由于标准轮胎的特殊特性（轮胎宽度、橡胶成分及花纹类型等），轮胎弹性降低，进而削弱牵引力和制动力，并伴随胎噪增大问题，严重时甚至会导致标准轮胎产生裂纹及异常磨损等永久性损坏。因此，在寒冷季节温度低于7°C时，请使用雪地轮胎。雪地轮胎可大大改善车辆的操纵稳定性，还可提高车辆的制动响应性，缩短制动距离。

i 提示

带有M+S标记的全天候轮胎，虽然有较好的寒冷季节性能，但通常情况下仍不能达到雪地轮胎的性能，冰雪或结冰路面行驶时，仍需更换雪地轮胎。

⚠ 警告

- 雪地轮胎虽可改善汽车的冬季行驶性能，但切勿冒险行驶，仍须谨慎！
- › 务必根据能见度、天气状况、道路和交通

状况调整车速和驾驶方式。

- › 行驶时，切勿超过所装雪地轮胎上标明的车速和载荷等级限制。

▲ 注意

雪地轮胎的花纹磨损严重时，将在很大程度上丧失其在寒冷季节的适用性。如果雪地轮胎已经老化，那么即使轮胎花纹磨损不明显，也会在很大程度上丧失其在寒冷季节的适用性。雪地轮胎的具体更换标准，请向经销商进行咨询。

雪地轮胎使用须知：

- › 必须遵守所在国的相关法规。
- › 必须四个车轮同时安装雪地轮胎。
- › 必须使用与标准轮胎尺寸相同的雪地轮胎。
- › 必须使用型号、尺寸（滚动周长）及花纹类型相同的雪地轮胎。
- › 雪地轮胎仅可在寒冷季节使用。
- › 请务必遵守雪地轮胎所允许的各种最高限制要求（如最高车速、最大载荷等），否则可能导致轮胎损坏，引发交通事故。
- › 不能颠倒轮胎的旋转方向。

轮胎防滑链

轮胎防滑链的使用取决于不同国家或地区的现行标准，安装轮胎防滑链必须遵守当地的法规。

轮胎防滑链只能安装在驱动轮上，不要单轮使用。安装时，请遵守轮胎防滑链制造商提供的说明并尽量紧固。

▲ 注意

安装轮胎防滑链时，请遵守以下注意事项：

- › 轮胎防滑链的尺寸不合适或安装不当会损坏车辆制动管路、悬架、车身和轮胎等，应选择合适的轮胎防滑链并确保正确安装。
- › 安装轮胎防滑链时，应把车辆停放在远离交通的平坦地面上，打开危险警告灯，并在车辆后方放置三角警告牌。
- › 安装轮胎防滑链前，必须关闭发动机并施加驻车制动。
- › 禁止在应急车轮或小尺寸备胎上安装轮胎防滑链。
- › 禁止在胎压不足的情况下安装轮胎防滑链。
- › 当使用轮胎防滑链时，小心不要损坏铝合金轮辋。

▲ 警告

驾驶装有轮胎防滑链的车辆时，请遵守以下注意事项：

- › 安装轮胎防滑链后，行驶车速切勿高于 40 公里/小时或轮胎防滑链生产厂商建议的最高车速要求，以二者中较低的车速为准。
- › 安装轮胎防滑链后，在驾车行驶 0.5 到 1.0 公里的路程后，一定要检查轮胎防滑链是否正确安装，以确保安全。如果轮胎防滑链松动，需重新紧固或重新安装轮胎防滑链。
- › 安装轮胎防滑链后，可能会对车辆控制有不利影响，应尽可能避免急加速、急转向和紧急制动等操作，否则可能发生意外事故。
- › 车辆行驶过程中，若您听到轮胎防滑链敲击车身或底盘，应尽快停车检查并重新紧

固。如果还是有声音，降低速度，直到不再发出声音为止。

- › 避免在颠簸路面或坑洼道路上行驶。
- › 进入弯道前应充分减速，以确保能控制车辆。
- › 在无积雪的路面上要尽快拆下轮胎防滑链，否则不仅会影响行驶性能，还会严重损毁轮胎。

警告

在积雪路面上停车时，请关闭发动机。

- › 如果发动机处于工作状态，而周围存有积雪时，容易使车辆尾气侵入车内，导致一氧化碳中毒，造成严重人员伤害甚至死亡。
- › 当感觉到车内侵入尾气时，可以采取以下措施：

将车辆行驶至通风的场所，并打开所有车窗。

将空调设置为外循环模式，风量调节至最大，将外界新鲜空气导入车内。

磨合期驾驶建议

车辆装备

请注意，本手册包含了该车型系列的所有标准装备、国别装备和特殊装备。因此，本手册中所描述的某些装备或功能可能并未装配在您的车辆上或仅在某些市场提供。具体配置信息，请查阅相关销售资料或咨询您购车时的经销商。

轮胎

使用新轮胎行车的前 500 公里应特别小心。

新轮胎在开始使用时，尚无最佳附着能力，所以必须进行磨合。

制动摩擦片

新制动摩擦片在车辆行驶的前 400 公里内，还没有达到最佳的制动效果。

新制动摩擦片必须先“磨一磨”，才能达到最佳的摩擦力。但是可以通过更用力踩制动踏板来提高已降低的制动力。

在磨合期间，应避免对制动器加以特别的负荷。例如紧急制动，特别是在车速很高，以及坡路行驶时的紧急制动。

⚠ 注意

- › 制动摩擦片和制动盘会发生不同程度的磨损，磨损情况在很大程度上取决于使用条件和驾驶方式。
- › 受车速、制动力和环境条件（如温度、湿度）影响，制动时可能发出噪音，这是正常现象。

发动机

为了延长发动机的使用寿命，新发动机或大修后的发动机在正常使用前必须经过从无负

荷逐步增加负荷的磨合过程。建议您遵守下列注意事项：

最初 300 公里内：

避免紧急刹车。

最初 1000 公里内：

- › 避免车辆高速行驶。
- › 不要将油门踩到底，避免发动机高速运转。
- › 不要长时间恒速驾驶，应经常变换车速和挡位。
- › 不要使用高档位低速行驶，或低挡位高速行驶，应根据行车条件适时换挡。
- › 不要拖拽挂车或牵引其他车辆。

从 1000 公里到 1500 公里：

在保证安全的前提下，可逐渐提高车速。

⚠ 注意

磨合期间，应注意发动机各系统的工作状况，如发现故障或异常现象，应先予以排除，然后再继续磨合。

车辆装备

请注意，本手册包含了该车型系列的所有标准装备、国别装备和特殊装备。因此，本手册中所描述的某些装备或功能可能并未装配在您的车辆上或仅在某些市场提供。具体配置信息，请查阅相关销售资料或咨询您购车时的经销商。

按键式

模式切换

携带智能钥匙或手机（已获得蓝牙钥匙）时，直接按压点火开关，可以切换点火开关模式。



B3F00F99732B

顺序	模式	作用
1	LOCK	电气部件处于非工作状态。
2	ON	可以使用所有电气部件。

i 提示

当携带智能钥匙或手机（已获得蓝牙钥匙）时，踩下制动踏板，挡位处于 P 挡，无论点火开关处于何种模式，按压点火开关，即可启动车辆。

⚠ 注意

- › 禁止将智能钥匙放在仪表板上、地板上、组合仪表上、储物箱内或行李区内。否则，可能无法切换点火开关模式。
- › 发动机不运转时，禁止将点火开关长时间置于 ON 模式，以防止蓄电池亏电。
- › 离开车辆时，请将点火开关切换至 LOCK 模式，并且随身携带钥匙。

车辆启动与关闭

车辆装备

请注意，本手册包含了该车型系列的所有标准装备、国别装备和特殊装备。因此，本手册中所描述的某些装备或功能可能并未装配在您的车辆上或仅在某些市场提供。具体配置信息，请查阅相关销售资料或咨询您购车时的经销商。

车辆启动

正常启动

1. 随身携带智能钥匙或手机（已获得蓝牙钥匙）。
2. 调节座椅位置，采取正确的驾驶姿势。
3. 确认已施加驻车制动。
4. 确认挡位处于 P 挡。
5. 踩下制动踏板。
6. 按压点火开关，即可启动车辆。

紧急启动

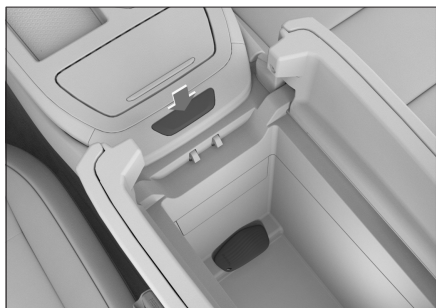

300ECE1EGEA3

若车辆提示“钥匙是否在车内”时（例如：智能钥匙亏电；门护板或后保险杠严重损坏等情况），按压前排扶手储物盒开关将其打开，将智能钥匙放入储物盒内  标识上方，执行车辆正常启动操作，即可启动车辆。如还无法启动车辆，请立即联系服务商。

警告

- › 务必就座于驾驶员座椅后，再启动车辆。否则，可能会引发意外事故，造成人员严重受伤甚至死亡。
- › 启动车辆时，在任何情况下都不得踩下油门踏板。
- › 需要稍微移动车辆时，也必须启动车辆。否则，可能引发事故。

提示

- › 不要让冷态发动机高速或高负荷运转。
- › 尽量避免发动机长时间怠速运转。
- › 如果发动机启动困难或频繁停机，请立即联系服务商寻求帮助。

车辆关闭

正常关闭

1. 待车辆停稳后，将挡位切换至 P 挡。
2. 按压点火开关，将点火开关切换至 LOCK 模式，即可关闭车辆。

紧急关闭

车辆行驶过程中（车速大于 5 公里/小时），当出现紧急情况，例如无法用正常的方法停车时，可执行以下任一操作紧急关闭车辆：

- › 长按点火开关。
- › 在 2 秒内连续按压 3 次点火开关。

警告

- › 行驶中关闭发动机，可能引发碰撞或重大人身伤害。
- › 行驶中，非紧急情况请勿强行关闭发动机。

强行关闭发动机后，制动器和方向盘的动力辅助将丧失，导致踩下制动踏板时较费力且转动方向盘时较沉重。因此，关闭发动机前应尽可能减速。

警告

在发动机刚刚停机后，不要立刻接触发动机、排气管、散热器等高温部件，否则，会被烫伤。

提示

发动机长时间高速或高负荷运转后，建议让发动机短时间怠速运转或低速行驶一段距离，再关闭发动机。

驻车制动

车辆装备

请注意，本手册包含了该车型系列的所有标准装备、国别装备和特殊装备。因此，本手册中所描述的某些装备或功能可能并未装配在您的车辆上或仅在某些市场提供。具体配置信息，请查阅相关销售资料或咨询您购车时的经销商。

安全提示

警告

- 在坡度过大的路面停车容易导致意外事故，请安全驾驶，避免冒险停车。
- 当坡度过大时，驻车制动系统将不能完全制动，此时需要踩下制动踏板来防止溜车。

电子驻车

开关位置

在多媒体显示屏上【车控车设】→【驾驶】界面，有【电子驻车】和【自动驻车】开关。

施加电子驻车

施加电子驻车制动（EPB）后，组合仪表上的 (P) EPB 指示灯点亮。

当车速小于 3 公里/小时，通过以下方法可自动施加 EPB。

- 关闭点火开关时。
- 将换挡杆切换至 P 挡。

点火开关处于 ON 模式，踩下制动踏板使车辆静止，触摸多媒体显示屏上【电子驻车】下方的【夹紧】按钮，可手动施加 EPB。

紧急制动



68B3C25E50C6

紧急情况下，按压 P 挡按钮并保持住，即可使用 EPB 系统制动车辆。

- 当车速大于等于 3 公里/小时，组合仪表上的 (P) EPB 指示灯点亮，并伴有声音报警提示。
- 当车速小于 3 公里/小时，组合仪表上的 (P) EPB 指示灯点亮。

警告

只有在遇到紧急情况（如制动踏板受到阻塞）时，才可使用 EPB 系统的紧急制动功能。

释放电子驻车

释放 EPB 后，组合仪表上的 (P) EPB 指示灯熄灭。

在行驶坡度小于等于 4% 路面，关闭驾驶员侧车门并系好驾驶员安全带，启动车辆后，通过以下方法可自动释放 EPB。

- 将换挡杆由 P 挡切换至其他挡位时。
- 将换挡杆由 N 挡切换至 D 或 R 挡时。



点火开关处于 ON 模式，踩下制动踏板，触摸多媒体显示屏上【电子驻车】下方的【释放】按钮，可手动释放 EPB。

自动驻车

当车辆在坡上、遇见红灯或行驶走走停停时，自动驻车（AVH）可使驾驶员无需长时间踩下制动踏板或频繁施加 EPB。使驾驶员驾车更舒适，还能降低车辆溜车的风险。

关闭驾驶员侧车门且系好驾驶员安全带，启动车辆后，触摸多媒体显示屏上【自动驻车】开关，可以开启或关闭 AVH。

使用方法

1. 开启 AVH。此时，AVH 功能处于准备状态，组合仪表上的  AVH 指示灯显示为黄色。
2. 踩下制动踏板使车辆静止，车辆将自动施加 AVH。此时，AVH 处于工作状态，组合仪表上的  AVH 指示灯显示为绿色。
3. 换挡杆处于 D 挡或 R 挡，踩下油门踏板，AVH 自动解除。
若长时间未踩下油门踏板，AVH 关闭，车辆自动切换为 EPB 施加制动力。

以下情况将强制退出 AVH：

- › 松开驾驶员安全带。
- › 打开驾驶员侧车门。
- › 关闭点火开关。
- › 工作超过 3 分钟后。

提示

在自动洗车、拖车等情况下，请关闭 AVH。

自动驶离功能

车辆在施加驻车制动的情况下，当驾驶员系好安全带，踩下油门踏板，系统检测到驾驶员的驶离意图后，驻车制动会自动释放。

在坡道上为了避免出现溜车现象，需要更大的牵引力来完成。

换挡操作

车辆装备

请注意，本手册包含了该车型系列的所有标准装备、国别装备和特殊装备。因此，本手册中所描述的某些装备或功能可能并未装配在您的车辆上或仅在某些市场提供。具体配置信息，请查阅相关销售资料或咨询您购车时的经销商。

挡位介绍

驻车挡 (P)

P 挡用于辅助驻车。在 P 挡时，变速器被机械性锁定，可防止溜车。

倒挡 (R)

R 挡用于倒车。

空挡 (N)

N 挡是无动力挡位，变速系统处于不传递动力状态。

警告

- 在 N 挡临时停车时，请务必施加驻车制动或踩下制动踏板。否则，车辆可能溜车并引发事故。
- 禁止车辆空挡滑行，否则有发生事故的风险。

自动模式 (D)

正常驾驶时，建议使用 D 挡。

挡位处于 D 挡时，变速器根据车速和所要求的加速度，可以自动调整至合适的挡位，以达到最优的经济性。

手动模式 (M)

当加速超车或上下坡行驶时，建议使用 M 挡。

当处于颠簸路、坡道等路况，建议使用 M 挡的较低挡位。

提示

只有装配 GW4N20 发动机的车型才有 M 挡。

换挡方法 (GW4B15C)

车辆启动后，可进行正常的换挡操作。车辆起步前应一直踩下制动踏板，否则在处于行驶挡位的情况下车辆会自行移动。

警告

为避免损坏车辆或发生事故，必须在车辆完全停止后，再切换挡位。

提示

- 当车速低于 2 公里/小时，打开驾驶员侧车门，松开驾驶员侧安全带时，车辆自动切换至 P 挡。
- 关闭点火开关后，当车速高于 2 公里/小时，车辆自动切换至 N 挡。当车速低于 2 公里/小时，车辆自动切换至 P 挡。

提示

换挡操作完成后，请确认已挂入正确挡位。

切换 P 挡



68B3C25E50C6

车辆静止时，按压 P 挡按钮。

切换 D、R、N 挡

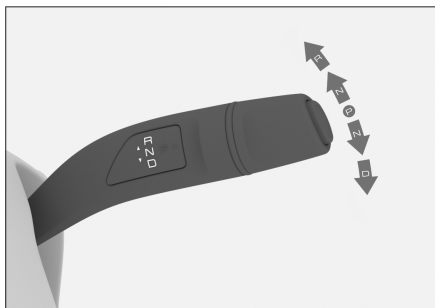

466539617757

向上或向下拨动换挡拨杆 1 格或 2 格，可切换不同挡位，松开换挡拨杆后将自动回位。仪表上会显示对应的挡位。

› 退出 P 挡，需踩下制动踏板后，再拨动换挡拨杆。

› 切换至 D 挡（或 R 挡），需踩下制动踏板后，再向下（或向上）拨动换挡拨杆 2 格。

若车辆低速行驶中，切换至 D 挡，直接向下拨动换挡拨杆 2 格。

› 车辆静止时，由 D 挡（或 R 挡）切换至 N 挡，直接向上（或向下）拨动换挡杆 1 格。

车辆行驶中，由 D 挡（或 R 挡）切换至 N 挡，向上（或向下）拨动换挡杆 1 格，并短暂停留，才可以进行切换。

⚠ 注意

若组合仪表中出现变速器相关的故障提示信息，变速器可能会进入应急运行模式。此时，只能换挡至特定挡位或根本无法换挡，且发动机可能熄火。请尽快在安全地点停车，并与服务商联系。

换挡方法（GW4N20）

车辆启动后，可进行正常的换挡操作。车辆起步前应一直踩下制动踏板，否则在处于行驶挡位的情况下车辆会自行移动。

⚠ 警告

为避免损坏车辆或发生事故，必须在车辆完全停止后，再切换挡位。

i 提示

› 当车速低于 2 公里/小时，打开驾驶员侧车门，松开驾驶员侧安全带时，车辆自动切换至 P 挡。

› 关闭点火开关后，当车速高于 2 公里/小时，车辆自动切换至 N 挡。当车速低于 2 公里/小时，车辆自动切换至 P 挡。

i 提示

换挡操作完成后，请确认已挂入正确挡位。

切换 P 挡



6E7955DF4328

车辆静止时，按压 P 挡按钮。

切换 D、M、R、N 挡

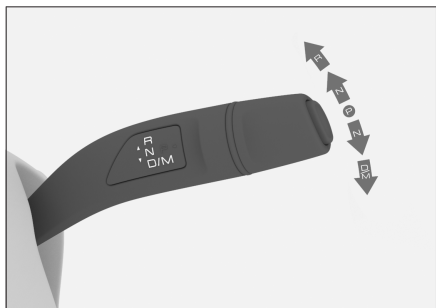

04A4E9A0BE8B

向上或向下拨动换挡拨杆 1 格或 2 格，可切换不同挡位，松开换挡拨杆后将自动回位。仪表上会显示对应的挡位。

退出 P 挡，需踩下制动踏板后，再拨动换挡拨杆。

切换至 D 挡（或 R 挡），需踩下制动踏板后，再向下（或向上）拨动换挡拨杆 2 格。

若车辆低速行驶中，切换至 D 挡，直接向下拨动换挡拨杆 2 格。

挂入 D 挡后，向下拨动换挡拨杆 2 格可切换至 M 挡；再向下拨动换挡拨杆 2 格，可切换至 D 挡。

车辆静止时，由 D 挡、M 挡切换至 N 挡，直接向上拨动换挡杆 1 格。

车辆行驶中，由 D 挡、M 挡切换至 N 挡，向上拨动换挡杆 1 格，并短暂停留，才可以进行切换。

车辆静止时，由 R 挡切换至 N 挡，直接向下拨动换挡杆 1 格。

车辆行驶中，由 R 挡切换至 N 挡，向下拨动换挡杆 1 格，并短暂停留，才可以进行切换。

注意

若组合仪表中出现变速器相关的故障提示信息，变速器可能会进入应急运行模式。此时，只能换挡至特定挡位或根本无法换挡，且发动机可能熄火。请尽快在安全地点停车，并与服务商联系。

手动模式（M 挡）时换挡方法

提示

在手动模式下，如果发动机转速过高或过低，变速器将自动调整到合适的挡位，以保护发动机。

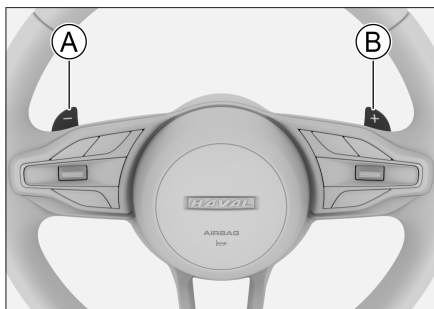

1AF5E7CB0372

Ⓐ 降挡拨片

Ⓑ 升挡拨片

换挡拨片可以使双手无需离开方向盘完成升挡或降挡操作。

使用手动模式（M 挡）驾驶时，拨动方向盘上的换挡拨片，即可实现手动升挡或降挡。

使用自动模式（D 挡）驾驶时，拨动方向盘上的换挡拨片，可临时启动手动模式。此时再次拨动换挡拨片，即可实现手动升挡或降挡。如果一段时间内未再次操作换挡拨片，将恢复到自动模式。

爬行功能

车辆启动后，切换至行驶档位，释放驻车制动并松开制动踏板，此时不需要踩下油门踏板，车辆可以缓慢爬行。

起步

正常起步

1. 系好安全带，并确认已施加驻车制动。
2. 启动车辆。
3. 踩下制动踏板，挂入 D 挡。
4. 松开制动踏板，然后轻轻踩下油门踏板以使车辆加速。

i 提示

当车辆起步时，自动驶离功能将自动释放驻车制动。

弹射起步

1. 关好车门，系好安全带，并确认已施加驻车制动。
2. 启动车辆，将驾驶模式切换至运动或 Super sport 模式，同时确认关闭电子稳定控制系统。
3. 踩下制动踏板，将换挡杆切换至 D 挡，

并释放驻车制动。

4. 深踩下油门踏板，仪表提示“弹射起步已激活”。
5. 松开制动踏板，车辆开始弹射起步，直至车辆起步完成。

! 注意

- › 弹射起步过程中如踩下制动踏板或释放油门踏板，将退出弹射起步模式，此时仪表提示“弹射模式退出”。
- › 如果弹射过程中保持制动时间过长（约 5 秒）没有起步，车辆进入超时状态，同时仪表提示“弹射模式退出”，以保护离合器和制动系统，进入超时状态后，需松开制动和油门踏板，再深踩下制动踏板，才可退出超时状态，以进行下一次弹射模式。

! 警告

- › 务必在法定许可的范围内小心驾驶。
- › 仅当您根据周围的交通状况判定安全时使用该功能。
- › 避免在湿滑的路面上使用该功能。否则会导致车辆失控，引发事故。

停车

1. 松开油门踏板后，踩下制动踏板。
2. 待车辆停稳后，挂入 P 挡，关闭车辆。

i 提示

挂入 P 挡后，车辆将自动施加驻车制动。

3. 松开制动踏板。

! 注意

- › 在坡道上需要暂时停车时，必须踩下制动

踏板或施加驻车制动，禁止使用油门踏板或爬行功能来保持车辆不溜车，否则会损伤变速器。

- › 在坡道上停车时，如有必要请抵住车轮，防止溜车。
-

2

驾驶

车辆装备

请注意，本手册包含了该车型系列的所有标准装备、国别装备和特殊装备。因此，本手册中所描述的某些装备或功能可能并未装配在您的车辆上或仅在某些市场提供。具体配置信息，请查阅相关销售资料或咨询您购车时的经销商。

切换方法

在复杂的路面条件下，此系统根据所选择的驾驶模式，会自动地优化车辆的各个控制系统以适应相应的地形，有效提高车辆通过性、稳定性及越野能力。

⚠ 注意

- › 不正确的使用行驶模式会使车辆对路况做出错误响应，从而缩短悬架和传动系统的使用寿命。
- › 驾驶员应在车辆进入复杂地形之前，提前对地形进行判断且启动相应的驾驶模式，避免车辆失控。

通过多媒体显示屏【车控车设】→【驾驶】→【驾驶模式】，可设置驾驶模式及驾驶模式记忆功能。

- › 【驾驶模式】：可设置为自动，标准，运动，经济，雪地，沙地，越野。

i 提示

只有四驱车型才配备沙地，越野模式。

- › 【驾驶模式记忆】：可开启或关闭驾驶模式记忆功能。
开启功能后，当车辆再次启动时，驾驶模式自动设置为车辆关闭前使用的模式。

i 提示

当车辆关闭后，如有断开蓄电池并重新上电的操作时，车辆再次启动后驾驶模式默认为标准模式。



9D7D0F541BF3

按压方向的 Super sport 模式按钮，可切换至 Super sport 模式。再次按压此按钮，可退出 Super sport 模式，退出到切换 Super sport 模式之前的模式。

i 提示

部分车型未配备 Super sport 模式，请以实际车型为准。

标准模式

综合车辆动力性和经济性，适用于各种路面。

经济模式

提高车辆燃油经济性，适用于城市道路、铺装路等平坦坚硬路面。

运动模式

提高车辆的动力性，带来更高级别的响应速度和驾乘感受。适用于车辆较少、行驶广阔等平坦路面。

雪地模式

适用于表面坚硬但较为光滑的路面，包括雪地、冰面、草地、砾石路等。

沙地模式

适用于戈壁、地表层为硬质沙的沙漠边缘地区。

越野模式

适用于表面有一层泥水的平滑泥地以及简单的脱困路面。

自动模式

根据车辆的动态特性及驾驶员的驾驶意图，并结合当前道路环境，智能帮助驾驶员选择最合适的驾驶模式（标准、经济、运动）。

Super sport 模式

提升车辆动力，使其更接近动力系统极限，带来极致的加速性能及驾驶感受，适用于车辆较少，较安全的驾驶环境

驾驶四驱车辆注意事项

- › 在车辆脱困时（如车辆陷入雪地、泥地、沙地、爬坡等有轮胎打滑工况），可能会因轮胎持续打滑触发四驱系统热保护功能，此时应立即停止脱困，在确保安全的情况下停车散热，等待四驱系统自动消除过热报警后（建议报警消除后多等几分钟时间，可使四驱系统温度降的更低，性能恢复的更好），再进行脱困。
- › 禁止在任何驾驶模式下做两驱轮毂测试（包含后轮不转，前轮在滚道或者冰雪路面持续打滑的操作）。
- › 确保车辆四轮轮胎滚动半径一致：
如果更换轮胎，须同时更换车辆的四条轮胎，同时四条轮胎的品牌型号须保持一

致；

如果轮胎胎压报警，须及时确认，及时补足胎压，消除报警；

如果暂时无法保证轮胎一致性（包括更换非全尺寸备胎），须使用经济模式行驶，同时须尽快（行驶里程不大于 50 公里）更换同规格同型号轮胎。

- › 避免飘移工况操作。
- › 禁止私自改装。
- › 在高附着路面（如正常公路、水泥地面），不可使用雪地、越野、沙地模式。

i 提示

如路面有积雪不属于高附路面，可使用雪地模式行驶。

车辆装备

请注意，本手册包含了该车型系列的所有标准装备、国别装备和特殊装备。因此，本手册中所描述的某些装备或功能可能并未装配在您的车辆上或仅在某些市场提供。具体配置信息，请查阅相关销售资料或咨询您购车时的经销商。

切换方法

单独切换：点火开关处于 ON 模式，通过多媒体显示屏【车控车设】→【驾驶】→【方向盘助力模式】功能，可切换转向助力模式，包含轻便、舒适和运动。

联动切换：在切换驾驶模式或全地形控制系统时，转向助力模式也会联动切换：

驾驶模式	转向助力模式
经济模式	轻便
标准模式	舒适
运动模式	运动
雪地模式	运动
沙地模式	舒适
越野模式	舒适
Super sport 模式	运动
自动模式（标准、经济、运动）	自动对应随之切换

提示

切换转向助力模式时，需满足以下条件：

- › 电动转向助力系统工作正常。
- › 车速低于 120 公里/小时。
- › 未执行明显转向操作。

轻便

增加转向助力，转向较为轻松，适用于市区

等交通拥挤的驾驶环境。

舒适

适用于一般驾驶习惯。

运动

减小转向助力，增加方向盘回馈，建议在高速、雨雪等情况下使用。

智能启停系统

车辆装备

请注意，本手册包含了该车型系列的所有标准装备、国别装备和特殊装备。因此，本手册中所描述的某些装备或功能可能并未装配在您的车辆上或仅在某些市场提供。具体配置信息，请查阅相关销售资料或咨询您购车时的经销商。

系统简介

智能启停系统可帮助节省燃油并减少二氧化碳排放。

智能启停系统可以使车辆在静止时（如等红灯时），发动机自动关闭。在有驾驶需求时，发动机自动快速启动。

开启/关闭方法

在多媒体显示屏【车辆设置】→【驾驶】界面，有【智能启停】和【智能启停关联灯光秀】开关。

点火开关处于 ON 模式时，可以开启或关闭【智能启停】开关。

开启智能启停开关后，可开启或关闭【智能启停关联灯光秀】开关。开启后，随着智能启停的触发展示灯光秀。

⚠ 注意

涉水行驶前，请关闭智能启停系统。

使用方法

i 提示

必须满足以下基本条件，智能启停系统方可正常使用：

- › 机舱盖处于关闭状态。
- › 驾驶员侧车门处于关闭状态。
- › 驾驶员已经正确佩戴安全带。

- › 车辆每次停车并起步后，车速已超过 10 公里/小时。

对于自动挡车辆

- › D 挡行驶时，深踩下制动踏板使车辆平稳，且不要松开制动踏板，即可实现发动机自动停机。
- › 自动停机状态下，松开制动踏板，发动机将自动启动。

i 提示

- › 自动停机状态下，施加电动驻车制动或自动驻车功能处于工作状态，松开制动踏板，发动机不会自动启动。
- › 自动停机状态下，踩下油门踏板或挂入 N 挡、P 挡以外的挡位时，发动机将自动启动。

安全功能

出现以下情况，发动机将无法实现自动停机：

- › 发动机水温尚未达到能使智能启停系统正常工作的最低温度时。
- › 空调系统的工作状态不允许发动机自动停机时。
- › 蓄电池电量或电压低于限定值时。
- › 蓄电池温度高于或低于限定值时。
- › 自动变速器工作状态不满足停机时。
- › 自动变速器油温低于限定值时。
- › 连续踩制动踏板等原因导致制动真空度不足时（装配真空助力器车型）。
- › 方向盘转动的角度超过限定值时。
- › 海拔较高时。
- › 环境温度超出允许范围时。

- › 行驶路面坡度较大时。
- › 处于不允许启停的行驶模式（标准、经济、运动以外的模式）时。
- › 一些不允许启停的系统处于开启状态时。如陡坡缓降系统、自动泊车辅助系统。

自动停机状态下出现以下情况，发动机将不能自动启动：

- › 打开驾驶员侧车门。
- › 打开机舱盖。
- › 松开驾驶员侧安全带。

此时，可手动启动发动机。

自动停机状态下出现以下情况，发动机将自动启动：

- › 手动关闭智能启停系统时。
- › 车辆出现溜坡，且车速大于 3 公里/小时。
- › 蓄电池电量或电压低于限定值时。
- › 蓄电池温度高于限定值时。
- › 连续踩制动踏板等原因导致制动真空度不足时（装配真空助力器车型）。
- › 空调系统的工作状态需要自动启动发动机时。
- › 转动方向盘，使方向盘转角超过限定值时。
- › 切换至不允许启停的行驶模式（标准、经济、运动以外的模式）时。
- › 开启一些不允许启停的系统时。如：自动泊车辅助系统。

⚠ 注意

关于蓄电池

- › 禁止自行更换或拆卸蓄电池。
- 如果需要更换蓄电池，务必到服务商处进

行更换。否则可能会损坏蓄电池传感器，导致系统无法正常工作。

- › 因车辆长时间停放，蓄电池电量不足而导致发动机无法启动时，可并联另外的电源帮助跨接启动车辆。

不能使用其他电源为本车蓄电池充电，否则会导致智能启停系统失效，建议采用车辆自身的发电系统对蓄电池进行充电。

泊车辅助系统

车辆装备

请注意，本手册包含了该车型系列的所有标准装备、国别装备和特殊装备。因此，本手册中所描述的某些装备或功能可能并未装备在您的车辆上或仅在某些市场提供。具体配置信息，请查阅相关销售资料或咨询您购车时的经销商。

安全提示

警告

- 泊车辅助系统仅是一种辅助工具，不能代替驾驶员对外界情况的判断。在任何情况下，驾驶员都应该对车辆的安全性负责，并在泊车或类似操作时，随时观察车辆周边情况。
- 泊车辅助系统存在盲点，可能探测不到某些区域的障碍物。因此，在泊车或类似操作时，请务必确保车辆附近没有儿童或动物。

注意

- 倒车时，应确认后背门已完全关闭。
- 禁止敲击摄像头、传感器。
- 不可用高压水枪正对摄像头、传感器进行冲洗。否则，可能会造成系统故障或引起火灾等。
- 禁止使用具有磨损性或尖锐的物体清洁摄像头、传感器，请用软布擦拭或用水（低水压）清洗，将摄像头或传感器表面洗干净。

提示

泊车辅助系统的雷达探测装置受超声波特性影响，在下列情况下，可能会造成无法探测

或探测不良，并非系统故障：

- 障碍物为铁丝网、篱笆、柱子、绳索等细小的物体时。
- 障碍物为表面不反射探测信号的物体和穿此类衣服的人员时。
- 障碍物为雪、棉质或表面易吸收声波的物质时。
- 障碍物为锐角反射体或锥状物体时。
- 在草地或崎岖不平的路面行车时。
- 在坡路上倒车时。
- 周围有同频率的超声波杂音，如：金属声、高压气体排放声、车辆喇叭正对传感器鸣叫时。
- 当牌照弯曲、翘起或安装了较大的牌照装饰架时。
- 传感器表面附着了异物时。

为保证系统正常工作，必须使传感器保持清洁，无积雪和冰等覆盖物。

泊车设置

在多媒体显示屏【车控车设】→【泊车】界面，有开关及设置项，具体设置项目请以实车为准。

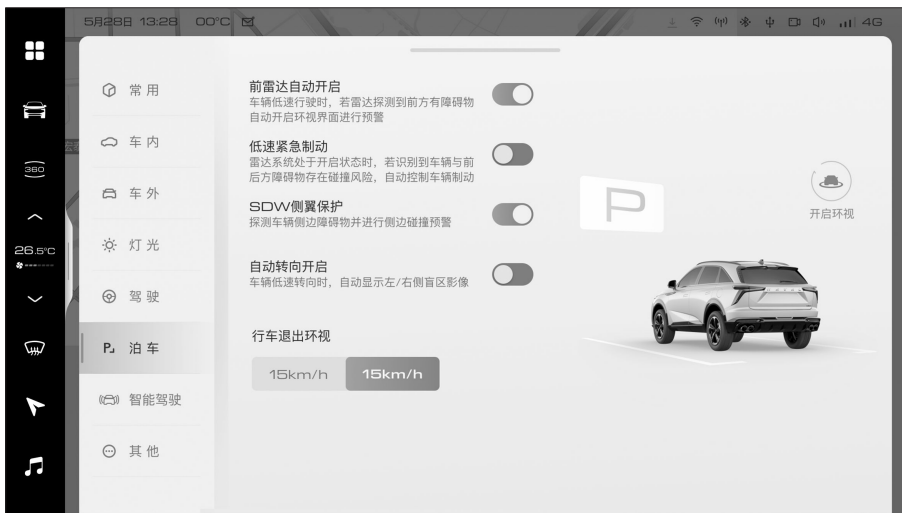

63AB186F4D65

- ▶ 【前雷达自动开启】：可以开启或关闭前雷达自动开启功能。

功能开启后，若前行车速低于 10 公里/小时且探测范围内探测到障碍物时，前雷达及影像系统自动开启。数秒内若障碍物距离未发生变化、障碍物远离或车辆施加驻车制动，系统自动关闭。

- ▶ 【低速紧急制动】：可以开启或关闭低速紧急制动功能。

功能开启后，车辆在低速行车过程中，全景环视影像界面上的 🚗 低速紧急制动功能指示灯点亮并显示为绿色，表示功能正常激活。此时如果探测到障碍物，并判断存在碰撞风险时，系统自动紧急制动以降低发生碰撞的风险，此时指示灯显示为红色。

⚠ 注意

- ▶ 本功能仅是一种辅助功能，无法保证在所有情况下探测到所有障碍物。
- ▶ 在复杂路况下（如越野路况或比较狭窄的通道等），请关闭低速紧急制动功能。否则，系统可能会进行不必要的制动。
- ▶ 车辆加装牵引装置后或牵引其它车辆时，请关闭低速紧急制动功能。否则，系统可能会进行不必要的制动。

- ▶ 【SDW 侧翼保护】：可以开启或关闭侧翼保护功能。

功能开启后，当车辆左右两侧的传感器识别到障碍物，系统通过画面和声音报警提示驾

驶员谨慎泊车。

- › 【自动转向开启】：可以开启或关闭自动转向功能。
功能开启后，D 挡时，开启转向灯或转动方向盘一定角度，全景环视影像自动开启。方向盘归位后关闭转向灯或车速超过一定值时，全景环视影像自动关闭。
- › 【环视退出车速】：可以设置全景环视影像环视退出车速。
车速超过设定值，全景环视影像自动关闭。
- › 【开启环视】：可以开启全景环视影像。

2

驾驶

倒车雷达

系统简介

倒车雷达是一种雷达探测装置。在倒车时，通过传感器探测车辆的后方是否有障碍物以及障碍物距离的远近，并用声音提示，从而辅助驾驶员安全、轻松地泊车。

使用方法

- › 挂入 R 挡，倒车雷达自动开启。
- › 退出 R 挡，倒车雷达自动关闭。
- › 全景环视影像开启或关闭时，倒车雷达也同步开启或关闭。

探测范围及报警方式

传感器位置	探测范围 [米]
后部侧边	0.6
后部中央	1.5

开启倒车雷达后，如果传感器识别出探测范围内有障碍物，就会开始报警。

随着车辆与障碍物距离的缩短，报警声音的频率将逐渐升高，当障碍物与车辆的距离在约 0.4 米以内时，长鸣报警，此时不得再继续倒车，以避免发生碰撞。

防撞雷达

系统简介

防撞雷达是一种雷达探测装置。在泊车时，通过传感器检测车辆的前方和后方是否有障碍物以及障碍物距离的远近，并用声音提示，从而辅助驾驶员安全、轻松地泊车。

使用方法

- › 挂入 R 挡，防撞雷达自动开启。
- › 挂入 P 挡，防撞雷达自动关闭。
- › 前行车速超过 15 公里/小时，防撞雷达自动关闭。

› 全景环视影像开启或关闭时，防撞雷达也同步开启或关闭。

探测范围及报警方式

雷达传感器位置	探测范围 [米]
前部侧边	0.6
前部中央	1.0
后部侧边	0.6
后部中央	1.5

开启防撞雷达后，如果传感器在探测范围内探测到障碍物，就会开始报警。

随着车辆与障碍物距离的缩短，报警声音的频率将逐渐升高，当障碍物与车辆的距离在约 0.4 米以内时，长鸣报警，此时不得再继续倒车，以避免发生碰撞。

倒车影像

系统简介

倒车影像通过后视摄像头摄取车辆后方影像，并将影像信号输送到显示屏进行显示，从而辅助驾驶员安全、轻松地泊车。

使用方法

- › 挂入 R 挡，倒车影像自动开启。
倒车影像开启后，根据个人习惯，可以选择不同的视图模式。
- › 退出 R 挡，倒车影像自动关闭。

动态引导线

动态引导线能够显示车身宽度，并根据方向盘的转动角度计算出车辆的运动轨迹，辅助驾驶员泊车。

全景环视影像

系统简介

全景环视影像通过四个摄像头摄取车辆周边影像，并将影像信号输送到显示屏进行显示，从而辅助驾驶员安全、轻松地操控车辆，避免碰撞。

使用方法

- › 点火开关处于 ON 模式或启动车辆后，触摸多媒体显示屏侧边栏  360 按钮，可开启全景环视影像。
- › 挂入 R 挡，全景环视影像自动开启。

- › 挂入 P 挡，全景环视影像自动关闭。
- › 车速超过设定值，全景环视影像自动关闭。

界面布置

i 提示

根据车型配置、软件版本、主题和设置等情况，界面显示的相关信息及功能可能存在差异。具体信息请以实际车型为准。



36584987F427

功能介绍

- › **【智能泊车】**：触摸此按钮，可开启全自动融合泊车功能。
- › **【倒车循迹】**：触摸此按钮，可开启倒车循迹功能。
- › **【探索前进】**：触摸此按钮，可开启探索前进功能。
- › **【2D/3D】**：触摸此按钮，视图模式在 2D 与 3D 之间切换。
- › **【透明底盘】**：3D 视图模式下，触摸此按钮，可以激活透明底盘功能。随着车辆行驶，影像界面逐渐显示车辆下方的路面图像。
- › **【辅助视角】**：触摸此按钮，影像视角在默认视角（辅助视角功能关闭）、（车轮视角）、横穿视角之间切换。

视角切换

自动视角切换

挂入 D 挡，自动切换至前视影像；挂入 R 挡，自动切换至后视影像；D 挡时，开启左转向灯，影像区域自动切换至左前轮影像，开启右转向灯，影像区域自动切换至右前轮影像。

手动视角切换

车速低于 10 公里/小时，触摸俯视图区域，俯视图显示方位按钮。触摸不同方位的按钮，影像区域显示该按钮所对应的视角影像。

全自动融合泊车系统

系统简介

全自动融合泊车系统基于全景环视影像和防撞雷达系统，通过雷达传感器和摄像头检测车辆周边障碍物、车位线等信息识别合适的停车位并自动控制车辆完成转向、换挡、制动操作。驾驶员仅需按照系统提示操作即可驶入、驶出停车位。

泊车过程中如检测到行人、车辆等移动障碍物且有碰撞风险时，系统自动执行紧急制动，快速完成车辆制动；如检测到固定障碍物且有碰撞风险时，系统执行舒适制动，实现车辆平稳制动。

警告

全自动融合泊车系统仅是一种辅助工具，不能代替驾驶员对外界情况的判断，泊车过程中驾驶员要实时观察周围情况及泊车提示信息，在出现特殊情况时需进行紧急控制等必要措施，以保证安全。

使用方法

车辆启动后，在全景环视影像界面，触摸【智能泊车】按钮，全自动融合泊车系统激活。

提示

根据车型配置、软件版本、主题和设置等情况，界面显示的相关信息及功能可能存在差异。具体信息请以实际车型为准。



9DCCDF70AF9B

- › 触摸【开始泊车】按钮，根据多媒体显示屏的提示进行操作，即可完成自动泊车。
- › 触摸【遥控泊车】按钮，可通过手机 APP 进行泊车操作。

⚠ 注意

使用手机进行泊车时，请将手机 APP 应用程序更新到最新版本，并确保手机已启用网络服务且网络连接状况良好，手机电量充足、触屏响应良好，没有潜在的卡死，闪退等异常情况。

- › 触摸【自动泊出】按钮，根据多媒体显示屏的提示进行操作，即可完成自动泊出。

⚠ 注意

为保证泊车安全，驾驶员需随时监控车辆周边环境，以便在存在碰撞风险时及时制动接管车辆。

i 提示

- › 只有在车辆静止状态下，才能选择泊车出位。
- › 在寻找停车位过程中，请确保与两侧车辆或障碍物之间留有合适的距离（约 0.5~1.5 米之间）。否则，系统可能无法识别到停车位。

注意事项

全自动泊车过程中，以下情况会导致全自动泊车暂时中断，中断操作消失后可继续全自动泊车。

- › 打开车门（含后背门）。
- › 折叠外后视镜。
- › 解开驾驶员安全带。
- › 泊车轨迹上出现障碍物。
- › 干预油门。

全自动泊车过程中，以下情况可能会导致全自动泊车退出。

- › 寻找车位过程中，车速超过 30 公里/小时。
- › 干预挡位、方向盘或驻车制动。
- › 可恢复性中断超时、中断次数超限、泊车移动次数超限、泊车总时间超时。
- › 触摸自动泊车按钮。
- › 泊出时判断无可出位的方向或判断道路通畅，无须使用全自动泊车功能。
- › 车辆所处地面坡度过大。

系统无法覆盖所有的泊车场景应用，一些特殊情况系统可能不能实现预期功能，以下情况只是举例，不包含所有特殊情况：

- › 受周边环境影响不能识别到清晰的车位线，如车位线被污染或者被大量垃圾、杂草、泥土等覆盖或是周围光源照度低，车位表面反光强烈等。
- › 停车位地面凸起，检测不到对边停车线。
- › 停车线地面有坑井。
- › 前或者后车离空车位过近，或者占据空车位部分位置。
- › 车位内有行人或者其他遮挡物。
- › 车辆静止时，如果有行人等其他障碍物在靠近摄像头的周围位置停留。
- › 车位内有以前遗留的车位线。
- › 停车位位于角落或弯道处。
- › 车辆轮胎严重磨损或安装了未经认可的轮胎（含非全尺寸备胎）。
- › 在不平整的地面（如杂草、碎石路面等）使用该功能，可能会出现系统识别错误导致不必要的制动。
- › 外部声源可能会对系统造成干扰，导致传感器无法正确识别，可能会误报不存在的障碍物。
- › 传感器脏污或被覆盖。
- › 大雾或雨雪天气。

禁止使用全自动泊车的情况：

- › 如果安装有防滑链或备胎。

- › 如果装载的物品超出车辆尺寸。
- › 如果安装了拖车钩。
- › 车辆所处地面坡度过大。
- › 有较大坑洼路面。

倒车循迹

系统简介

车辆在 D 挡行驶且车速低于等于 30 公里/小时，系统实时记录最近一次前进的 50 米路线，当开启倒车循迹功能后，系统控制方向盘、制动和车速自动按照记录路线完成倒车返回。倒车过程中如检测到行人，车辆等非固定障碍物且有碰撞风险时，系统自动执行紧急制动，快速完成车辆制动。

警告

倒车循迹功能仅是一种辅助工具，不能代替驾驶员对外界情况的判断，倒车过程中驾驶员要实时观察周围情况及多媒体显示屏的提示信息，在出现特殊情况时需进行紧急控制等必要措施，以保证安全。

提示

由于机械偏差、轮胎胎压等因素影响系统控制精度，倒车路径会存在一定偏差，不能保证完全原路返回。

使用方法

车辆启动后，在全景环视影像界面，触摸【倒车循迹】按钮，可开启倒车循迹功能。倒车循迹功能开启后依据多媒体显示屏提示操作即可完成自动倒车。

注意

为保证泊车安全，驾驶员需随时监控车辆周边环境，以便在存在碰撞风险时及时制动接管车辆。

注意事项

出现以下情况时，系统停止并清除记录路线：

- › 车速超过 30 公里/小时。
- › 车辆异常熄火时。
- › 转动方向盘角度过大时（约 45°）。

› 自行倒车偏离记录路线约 1 米后。

倒车过程中以下情况会导致倒车循迹功能中断或退出：

- › 触摸倒车循迹按钮。
- › 干预挡位、方向盘、驻车制动、油门。
- › 解开驾驶员安全带。
- › 打开车门（含后背门）。
- › 折叠后视镜。
- › 系统检测到车辆无法继续行驶。
- › 行驶轨迹上探测到障碍物。

提示

非系统故障中断退出后，再次开启倒车循迹功能，系统能控制车辆按剩下的路径完成倒车。

探索前进

系统简介

开启探索前进功能后，系统会控制方向盘、制动和车速自动探索前进。该功能主要应用于狭窄路况，也适用于宽阔路况按直线探索前进行驶。

警告

探索前进功能仅是一种辅助工具，不能代替驾驶员对外界情况的判断，前进过程中驾驶员需实时观察周围情况及多媒体显示屏的提示信息，在出现特殊情况时需进行紧急控制等必要措施，以保证安全。

提示

狭窄路况需满足如下要求：

- › 道路两侧都有可探测的障碍物（如：大墙、车辆、可探测到的护栏等）。
- › 道路宽度要求车辆两边都大于车宽（含外后视镜）20 厘米。
- › 道路笔直或转弯弧度较小。

使用方法

车辆启动后，在全景环视影像界面，触摸【探索前进】按钮，可开启探索前进功能。

探索前进功能开启后依据多媒体显示屏提示操作可完成探索前进。

⚠ 注意

为保证泊车安全，驾驶员需随时监控车辆周边环境，以便在存在碰撞风险时及时制动接管车辆。

注意事项

使用探索前进功能需驾驶员实时监控路况异常情况，以下情况（包括但不限于）系统可能无法识别障碍物，不会采取制动措施：

- › 路边突然窜出来的小孩或物体。
- › 路面施工的警示牌。
- › 路面井盖掀起或缺失。
- › 路面积雪、积水或出现大坑。

前进过程中以下情况会导致探索前进功能关闭或退出：

- › 触摸探索前进按钮。
- › 驾驶员接管车辆，干预挡位、方向盘、驻车制动、油门。
- › 解开驾驶员安全带。
- › 打开车门（含后背门）。
- › 折叠后视镜。
- › 系统检测到车辆无法继续行驶。
- › 探索前进自身系统故障或检测到关联系统故障。

记忆泊车

系统简介

记忆泊车（MVP）是主要用于家庭、公司等场所的学习型自主泊车辅助功能，首先需要驾驶车辆进行一次泊入或泊出路线记忆，然后即可在驾驶员的监控下，系统辅助控制车辆沿着记忆的路线行驶，实现泊车入位或者泊车出位。在行驶过程中，系统可以控制车辆躲避障碍物等，方便、轻松地帮您完成泊车、取车。

MVP 支持记忆 10 条记忆路线，包括：泊入、泊出两种类型路线，固定和流动两种类型车位（固定车位适用专属停车位；流动车位适用于非专属停车位，使用流动车位时系统可以在记忆路线沿途自行寻找空闲车位并进行泊入）以及水平/垂直/斜列等多种车位。

本功能支持在泊入路线学习中，系统搜索车辆周边车位，如果驾驶员选择目标车位，系统可以全自动泊车入位，同时完成路线记忆，节省等待时间；如果没有合适车位，驾驶员可以设置当前车辆的位置为终点进行路线记忆。

警告

本功能非完全的自动驾驶功能，系统无法代替驾驶员，需要驾驶员时刻保持对车辆状态及车辆周边情况的监控，并及时介入，接管车辆控制权，防止发生交通事故或其他危险情况。驾驶员对安全驾驶车辆始终负有全部责任。

使用方法

车辆启动后，在多媒体显示屏全应用界面，触摸【记忆泊车】按钮，切换至记忆泊车界面。



8B26741077CF

触摸【添加路线】按钮，然后根据界面提示设置路线起点，并按照实际泊入或泊出路线驾驶车辆到达终点位置或车位后，触摸设置终点，进行路线记忆。

路线记忆完成后，可选择以下任意一种方式使用记忆路线泊车：

- › 车机端使用：驾驶车辆到达路线起点，在车机界面上选择路线进行匹配。匹配成功后，请打开手机 APP 激活记忆泊车功能，长按泊车按钮即可开始泊车。
- › 手机端使用：驾驶车辆到达路线起点，在手机 APP 打开记忆泊车功能，选择对应的路线进行匹配，匹配成功后，长按泊车按钮即可开始泊车。

当车机端路线列表存满 10 条，可以通过 菜单中的“删除”选项进行删除，即可继续添加路线；同时也可以通过“重命名”、“置顶”选项对所选路线进行重命名和置顶操作。

注意事项

路线学习时注意事项：

- › 路线记忆中驾驶员必须手动驾驶车辆进行一次泊入或泊出，以便系统完成路线记忆，系

统并不会自动完成路线记忆。

- › 请记住路线起点，使用时只有再次回到路线起点或者记忆路线上的任何一点才能匹配成功进而激活功能。
- › 设置路线起点或终点时，需保持车辆静止，周围环境光线充足且没有强光直射摄像头。
- › 路线记忆过程中，车速不能超过 20 公里/小时，行驶距离不能小于 5 米，单条路线长度不能超过 100 米。
- › 除了泊入车位的过程外，请勿在记忆路线中倒车。
- › 泊入路线学习，不支持车头朝内泊车入位。
- › 请避开坡道，不支持跨越楼层。
- › 由于实际使用情况多样，并不是每一次路线记忆都能成功，在学习失败时，驾驶员可根据界面提示和注意事项，排除引起路线记忆失败的原因重新进行记忆。

使用记忆路线时注意事项：

- › 路线匹配时，请驾驶车辆到记忆路线的起点或者路线上面，且当前使用环境与记忆时环境变化不大（比如：光线变化、周围参照物变化等）。
- › 路线匹配成功后，未激活泊车前，请勿移动车辆，若移动车辆可能导致路线匹配失败。
- › 如果路线匹配失败，可以反复进行匹配。
- › 使用过程中，驾驶员要实时观察车辆及其周围情况，如遇潜在风险，请及时采取措施接管车辆。
- › 使用过程中，如果遇到障碍物，车门、前机舱盖、后背门打开等情况，功能将暂停，若条件恢复，驾驶员可选择继续，系统将执行剩余过程。
- › 使用手机进行泊车时，请将手机 APP 应用程序更新到最新版本，并保持手机启用网络服务且网络连接状况良好，确保手机电量充足、触屏响应良好，没有潜在的卡死，闪退等异常情况。
- › 使用手机进行泊车时，若车内有乘客，请确保系上安全带。
- › 请在周边环境安全，人流车流较少，车底、车辆两侧近距离内无障碍物的场景内使用。
- › 驾驶员可通过踩刹车，松开泊车按钮等暂停功能，也可以通过接管方向盘、踩油门、干预挡位、按退出按钮等来退出功能。
- › 当系统通过车机端或手机端发出功能暂停、功能退出、请接管车辆等提示信息（包括但不限于：提示文字、图标或声音）时，请立即接管车辆，如果驾驶员忽略或者未及时响应接管车辆，可能会造成碰撞等危险情况。
- › 系统可能无法在所有情况下都发出接管请求，因此，驾驶员必须时刻保持对车辆状态及车辆周边情况的监控，在危险情况下，即使系统未发出接管请求，驾驶员也有责任及时接管车辆，防止发生交通事故或其他危险情况。

建议在以下场景下使用记忆泊车功能：

- › 请在有固定参照物的停车场使用，固定参照物如楼房、柱子、墙体、通风管道等。
- › 请在有车位线且清晰规范的场景内使用。
- › 请在天气状况良好、光线良好的情况下使用，如晴天、路面无明显积水积雪等。
- › 请确保车辆摄像头和雷达传感器工作正常且未被遮挡，遮挡物包括泥、雨、雪等。
- › 请在所有车门、前机舱盖、后背门关闭，后视镜展开到位的情况下使用。

以下场景不建议使用记忆泊车功能：

- › 停车场环境空旷、周围无明显和典型特征或存在大面积重复特征的场景。
- › 摄像头逆光或光线不足，在雨天、雪天、雾天等恶劣天气。
- › 特殊路面（例如：带凹坑、斜坡倾斜角度过大）。
- › 不建议在环境交通状况复杂的停车场或开放道路上使用。
- › 系统发生故障或需要维修时。

系统可能无法完全识别的障碍物包括但不限于以下类别：

- › 一些可移动障碍物，如行人、儿童、动物，突然出现的车辆、行人、儿童、骑行者、动物、物体等。
- › 身材矮小、蹲坐、躺下和被其他物体遮住的人以及低矮物体（如地锁、锥桶、限位器、防撞桩等）。
- › 地面上的坑洼、悬空物体、网状物体、绳索、树枝等。
- › 障碍物与环境背景色对比度接近的场景。

代客泊车

系统简介

代客泊车（AVP）功能主要应用在公共停车场，不需要驾驶员进行学习，系统通过车机、云端、高精地图、停车场四位一体模式，实现驾驶员在支持 AVP 功能的停车场内下车即走，车辆自行泊入车位；以及召车即来，车辆自行前往用户指定地点。

在功能使用过程中，车辆自行完成巡航、泊入或泊出等，极大节省驾驶员在公共停车场停车久、找车难的问题，带来方便、快捷、安全的用户体验。

警告

本功能并非完全的自动驾驶功能，系统无法代替驾驶员，需要驾驶员时刻保持对车辆状态及车辆周边情况的监控，并及时介入，接管车辆控制权，防止发生交通事故或其他危险情况。驾驶员对安全驾驶车辆始终负有全部责任。

使用方法

车辆启动后，在多媒体显示屏全应用界面，触摸【代客泊车】按钮，切换至功能界面，按照界面提示进行代客泊车。

2

驾
驶

车辆装备

请注意，本手册包含了该车型系列的所有标准装备、国别装备和特殊装备。因此，本手册中所描述的某些装备或功能可能并未装配在您的车辆上或仅在某些市场提供。具体配置信息，请查阅相关销售资料或咨询您购车时的经销商。

智能监测系统

系统简介

本系统通过摄像头识别驾驶员及乘员的相关信息，从而提供分心监测、疲惫监测、息屏控制及身份、表情识别等相关服务。

警告

智能监测系统仅是一种辅助工具，在任何情况下，驾驶员都应该对车辆的安全性负责，严禁疲劳、分心驾驶，必须时刻集中精力谨慎驾驶。

注意

- › 请检查并确保摄像头清洁且无遮挡物，以确保系统正常工作。
- › 禁止使用具有磨损性或尖锐的物体清洁摄像头。
- › 禁止敲击摄像头。

使用方法

通过多媒体显示屏【车控车设】→【车内】→【座舱监测】界面，可以开启或关闭相关功能。



E7950A8D700F

驾驶员监测系统

功能开启后，可开启或关闭驾驶员分心监测、疲惫监测、息屏控制功能。

› 分心监测

功能开启后，行驶过程中，当系统识别到驾驶员处于分心驾驶状态时，系统将发出语音提示，同时仪表显示报警界面。若驾驶员持续分心驾驶，系统将根据驾驶员的分心程度，自动更换语音提示内容。

▲ 注意

开启转向灯或转动方向盘达一定角度，分心监测功能将会受到限制，不再进行报警提示。

› 疲惫监测

功能开启后，行驶过程中，当系统识别到驾驶员处于疲劳状态时，将根据疲劳程度发出声音提示或语音提示，同时仪表显示报警界面。当系统发出语音提示时，说明驾驶员的疲劳度已较大影响了行车安全，请选择接受系统建议或尽快在安全地点停车休息。

当系统识别到驾驶员处于疲劳状态时，会自动开启空调。若驾驶员疲劳程度增加，则空调温度会降低且风速会增大。

› 息屏监测

功能开启后，当系统识别到驾驶员目光注视多媒体显示屏时，可点亮被关闭的显示屏。

乘员监测系统

功能开启后，系统会对乘员的年龄、性别、表情等进行识别，从而辅助判断行车场景。

车辆装备

请注意，本手册包含了该车型系列的所有标准装备、国别装备和特殊装备。因此，本手册中所描述的某些装备或功能可能并未装配在您的车辆上或仅在某些市场提供。具体配置信息，请查阅相关销售资料或咨询您购车时的经销商。

使用方法

系统开启与关闭

点火开关切换至 ON 模式时，行车记录仪自动开启；点火开关切换至 LOCK 模式后，行车记录仪自动关闭。

行车记录仪开启后，通过摄像头实时采集影像并记录。通过多媒体显示屏可对行车记录仪进行相关设置及查看影像记录。

⚠ 注意

以下情况可能会导致记录损坏或丢失：

- › 记录过程中拔出 TF 卡或 TF 卡松动。
- › 记录过程中突然断电。
- › 记录过程中行车记录仪损坏。

循环录像功能

行车记录仪记录的影像保存于 TF 卡上，存满后将自动循环覆盖较早之前保存的影像记录。如有重要资料，请及时另存以免被覆盖。

碰撞感应功能

行车记录仪开启后，系统通过传感器检测到碰撞发生时，系统会锁定事故发生前 10 秒和后 10 秒的影像记录，被锁定的影像记录会另存在事件视频中。

360 环视行车记录功能

利用全景环视影像系统的摄像头实时摄录车辆周围影像并记录。

i 提示

因车型配置不同，部分行车记录仪可能未配备此功能。

TF 卡槽

行车记录仪控制器位于副仪表盘右侧镂空处，打开储物箱即可看到，位置如图所示。

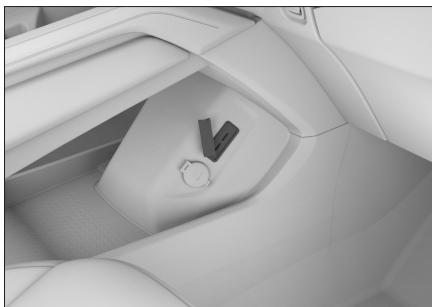

D90234DBE310

打开行车记录仪保护盖即可看到 TF 卡槽，通过 TF 卡槽可以取出或更换存储卡。

由于存储卡型号众多，系统不能保证兼容所有存储卡。更换时，请选择容量介于 8~128G 之间且卡速为 class10 及以上的正规存储卡。

插卡时，请将 TF 卡字面朝上，窄面向里轻轻推入并锁止到位（如图：□）。首次使用时，建议通过多媒体显示屏进行格式化，否则系统可能无法识别。

i 提示

因车型配置不同，部分行车记录仪只配备一个 TF 卡槽，请以实车为准。

⚠ 注意

- › 行车记录仪所有功能均是在配备正确规格的 TF 卡基础上实现的，若您未按要求使用 TF 卡，系统可能无法正常运行并导致系统故障。
- › 因 TF 卡属于易耗品，且故障工况较多，在使用过程中驾驶员有责任确认行车记录仪是否正常工作。

存储时长

存储卡容量	存储时长
8G	约 50 分钟
16G	约 100 分钟
...	...

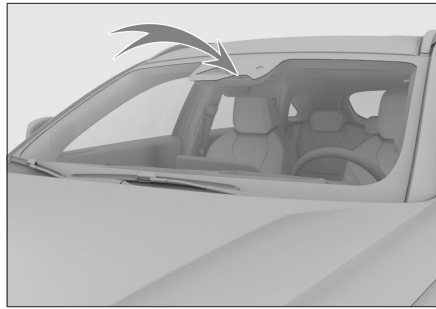
摄像头**前视摄像头**

FDAF3FFB05F4

前视摄像头位于前风挡上部中间位置。

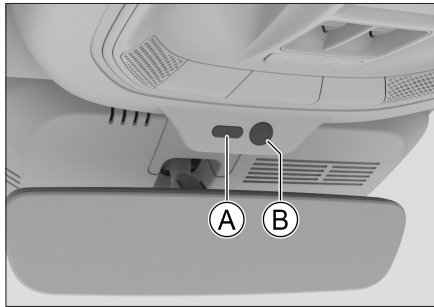
车内摄像头

DA52D6234401

Ⓐ 红外补光灯

Ⓑ 车内摄像头

车内摄像头位于顶棚上，内后视镜上方。

i 提示

因车型配置不同，部分行车记录仪只配备前视摄像头，请以实车为准。

⚠ 注意

- › 请检查并确保摄像头清洁且无遮挡物，以确保系统正常工作。
- › 禁止使用具有磨损性或尖锐的物体清洁摄像头。
- › 禁止敲击摄像头。

系统查看与设置

触摸多媒体显示屏菜单界面上的【行车记录仪】按钮，切换至行车记录仪界面。



Ⓐ 快门按钮

Ⓒ 设置按钮

Ⓑ 相册

Ⓓ 录音开关

录像

触摸选择【录像】按钮，然后选择设置欢乐短视频或常规视频，再触摸 ● 快门按钮可手动录制一段视频。

欢乐短视频录像时长相对于常规视频要短。

抓拍

触摸【抓拍】按钮，然后选择设置单拍或三连拍，再触摸 ● 快门按钮，可手动抓拍照片。

缩录

触摸【缩录】按钮，再触摸 ● 快门按钮，可手动录制一段视频。

此功能适用于外界环境变化快的场景，通过抽帧的方式进行录像，视频文件数据较小，播放时长短于录制时长。

录音开关

触摸此按钮，可开启和关闭行车记录仪的录音功能。

提示

在手动录像时，若需要同时录音，请先打开录音开关，再进行手动录像。否则，录制开始后，无法操作录音开关。

相册

触摸相册按钮，切换至相册界面。

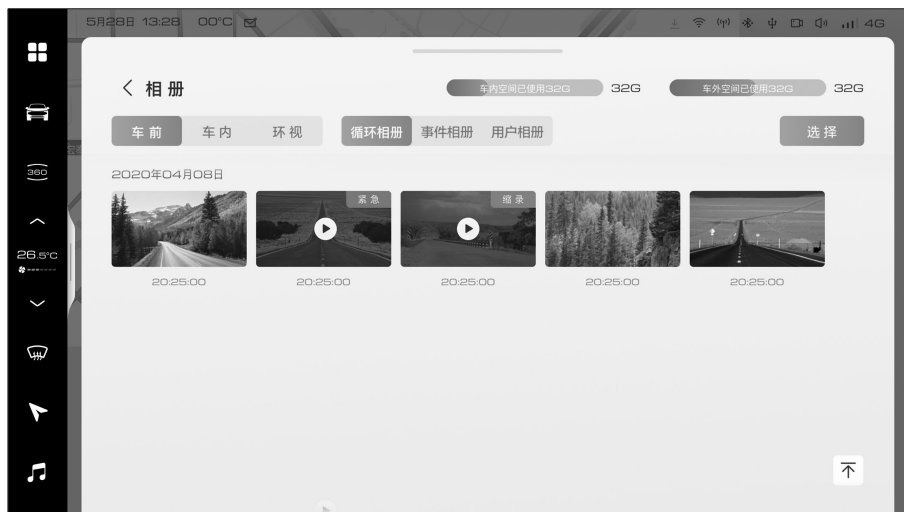

A7B3CC927E8E

触摸视频或图片可进行查看。触摸【选择】按钮，可选择视频或图片进行删除。

- › 【循环相册】：行车记录仪正常工作时记录的视频。
- › 【用户相册】：手动拍摄的录像、缩录视频和照片。
- › 【事件相册】：当系统检测到气囊起爆时记录的视频。

设置

触摸  设置按钮，切换至设置界面。



- › 【内视摄像头开关】：可以开启或关闭内视摄像头。
- › 【录像时长】：可设置循环视频的分段时间。
- › 【事件录像覆盖】：开启后，相册里的事件视频将会循环覆盖。
- › 【录像启停开关】：可开启或关闭行车记录仪录像功能。
- › 触摸【格式化】按钮，可将 TF 卡格式化。

i 提示

- › 格式化后，TF 卡中所有数据将全部删除。
- › TF 卡首次使用时建议进行格式化。否则，系统可能无法识别。
- › 【360 录像】：可以开启或关闭 360 录像功能。
- › 【智能分享】：权限开启后，才可分享精彩瞬间照片至云端。
- › 触摸【恢复出厂设置】按钮，确认后可将所有设置恢复到出厂默认状态。

胎压监测系统

车辆装备

请注意，本手册包含了该车型系列的所有标准装备、国别装备和特殊装备。因此，本手册中所描述的某些装备或功能可能并未装配在您的车辆上或仅在某些市场提供。具体配置信息，请查阅相关销售资料或咨询您购车时的经销商。

系统简介

胎压监测系统（TPMS）可以实时监测轮胎压力和温度，并在轮胎出现异常时及时报警，以提醒驾驶员采取相应措施，从而避免发生事故。

▲ 注意

- › 如果更换的轮胎为非纯正备件，可能会影响 TPMS 的正常工作。
- › 安装了轮胎防滑链或车轮被覆盖时，TPMS 可能无法正常工作。
- › TPMS 可能因无线电干扰而无法正常工作。
- › 更换轮胎或轮胎换位后，启动车辆以高于 30 公里/小时的车速持续行驶约九分钟，胎压监测系统将自动学习与定位，若九分钟后胎压不显示或显示有误，请尽快与服务商联系，重新设置 TPMS。

i 提示

- › TPMS 并不能取代正常的轮胎保养。即使 TPMS 没有报警，也应该经常检查轮胎并确保其胎压正常。
- › 车辆行驶所产生的热量、外部环境以及行驶时间等因素会影响轮胎压力。一般情况下，胎压会有 30 千帕左右的波动，这是正常现象。

- › TPMS 不能监测备胎的胎压。

监测功能

按压方向盘上的  首页按钮，将仪表切换至行驶数据界面。在行驶数据界面，向上/向下拨动方向盘右侧调节轮，将行驶数据界面切换至胎压监测界面，可以实时查看四个在用轮胎的压力和温度信息。

当轮胎压力过低或温度过高时，胎压监测界面上的异常轮胎图标显示为红色并闪烁。

报警功能

当轮胎压力过低或温度过高时，组合仪表将进行如下报警：

- › 信息中心显示相应的报警界面，异常轮胎图标显示为红色，并发出声音报警。
- › 组合仪表上的  胎压监测系统警告灯点亮。

如果行车中出现轮胎报警信息，应避免急转弯和突然制动。请降低车速，驶入安全地带，尽快停车，并联系服务商进行故障处理。

车辆装备

请注意，本手册包含了该车型系列的所有标准装备、国别装备和特殊装备。因此，本手册中所描述的某些装备或功能可能并未装配在您的车辆上或仅在某些市场提供。具体配置信息，请查阅相关销售资料或咨询您购车时的经销商。

系统简介

疲劳驾驶提醒系统通过不断检测驾驶员对车辆的操作，并由此识别驾驶员的疲劳程度。如果系统识别到驾驶员处于疲劳状态，则发出声音和视觉报警，提醒驾驶员小心驾驶。

警告

- 禁止疲劳驾驶。
 - 长途驾驶一定要安排合理的停车间隔，保证充分休息。
- 驾驶员始终有责任确保自己具备良好的驾驶状态。
- 疲劳驾驶提醒只是一种辅助功能，可能无法真实的监测驾驶员疲劳。在某些情况下，该系统可能会将正常的驾驶操作判断为疲劳。

使用方法

通过多媒体显示屏【车控车设】→【驾驶】→【疲劳驾驶提醒】开关，可以开启或关闭此功能。

开启疲劳驾驶提醒功能后，当车速超过 65 公里/小时，系统检测到驾驶员处于疲劳驾驶状态时，组合仪表将显示“请注意休息”的报警界面，并伴随声音报警。

警告

- 如果车速未达到 65 公里/小时以上，即使驾驶员出现疲劳迹象，系统也不会发出警告。
- 在某些情况下，尽管驾驶员很疲劳但驾驶能力也未受影响。在此情况下，就不会不会对驾驶员提出任何警告。由于这一原因，在驾驶员有疲劳迹象时，不管驾驶员状态监测系统是否提出警告，适时停车休息非常重要。
- 此功能不可用于扩大驾驶限制。长途驾驶一定要安排定时的停车间隔，保证充分休息。

功能限制

疲劳驾驶提醒功能开启时，以下情况可能导致疲劳驾驶提醒功能受到限制或完全不发挥作用：

- 巡航功能开启。
- 前雨刮开启。
- 当前正在操作雨刮控制组合开关。
- 驾驶员侧车门开启。
- 踩下制动踏板。
- 危险警告灯开启。
- 驾驶员安全带未使用。
- 开启转向灯。

智能驾驶简介

启动车辆后，通过多媒体显示屏【车控车设】→【智能驾驶】，可选择相应的功能进行设置。

警告

智能驾驶辅助系统仅是一种辅助工具，不能代替驾驶员对道路及交通状况的判断，更不能代替驾驶员驾驶。在任何情况下，驾驶员都应该对车辆的安全性负责，必须时刻集中精力谨慎驾驶。

提示

根据车型配置、软件版本、主题和设置等情况，智能驾驶界面显示的相关信息及功能可能存在差异。具体信息请以实际车型为准。

传感器

智能驾驶辅助系统通过以下部件，识别车道分界线、探测目标。

› 摄像头。

摄像头位于前风窗玻璃上部。

› 雷达传感器。

雷达传感器位于前、后保险杠内侧。

提示

当仪表提示系统传感器探测受限时，请检查并确保摄像头、传感器及其周围清洁且无遮挡物，以确保系统正常工作。

前向辅助

前向辅助系统通过前风窗玻璃上的摄像头和前保险杠内的雷达传感器识别车道上的车辆。当探测到前方有碰撞风险时，将发出报警提示或干预，以降低碰撞风险。

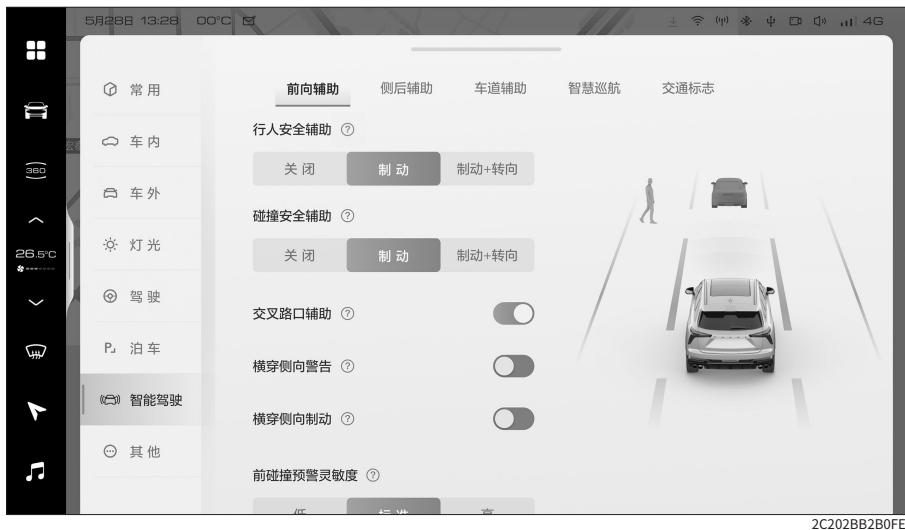

警告

本系统无法保证在所有情况下都能正常工作。因此，禁止以测试本系统为目的，将车驶向行人、动物或车辆，这可能导致严重的损害和伤亡。

在复杂的行驶状况下，系统可能会进行不必要的制动。例如在建筑工地和铁轨处、车辆前方存在喷洒或溅起的水花时。

行人/碰撞安全辅助

行人安全辅助：可对行人和骑车人进行探测。

碰撞安全辅助：可对大多数静止或与您的车辆同向行驶的车辆（如：乘用车、卡车、客车等）进行探测。

- › 关闭：功能关闭。
- › 制动：制动辅助开启。
- › 制动+转向：制动辅助和转向辅助开启。

制动辅助

车速超过 30 公里/小时，系统探测到行人或车辆且有碰撞风险时，会发出报警，提示驾驶员安全驾驶。报警分为 2 个级别：声音报警（预报警）、短促的制动报警（紧急报警）。

紧急情况下，若驾驶员未作出制动反应，系统会控制车辆自动进行紧急制动（有限的制动），并且左、右转向灯快速闪烁以提醒后方车辆，以降低碰撞风险。

2C202BB2B0FE

i 提示

- › 车速较低时，此功能可能将车辆减速至静止状态，但不会使车辆持续保持静止。此时，请驾驶员主动施加制动。
- › 若车辆在紧急制动过程中，驾驶员操作油门踏板或采取转向干预，则系统会退出紧急制动。

i 提示

- › 若车速超过 65 公里/小时，当系统判定与前方车辆的距离过近时，组合仪表将显示“请保持安全距离”的提示信息。
- › 若巡航辅助系统工作时，安全距离提示功能会被屏蔽。
- › 光线较暗时会影响探测范围，夜间行车时，请开启前照灯。

转向辅助

系统探测到行人或车辆且有碰撞风险时，如果驾驶员有明显的转向操作（转动方向盘），但仍不足以规避风险时，系统辅助驾驶员转向，避让前方目标，以降低碰撞风险。

关于探测目标

i 提示

对于系统识别的有效目标，根据车辆、行人、场景、路况的不同，本系统并非总能达到相同的性能水平。

- › 骑车人必须为成人且骑行车辆为成人设计的自行车。
只有当系统探测到关于人体和自行车轮廓的明确无误的信息，才能发挥最佳作用，这意味着系统需要明确识别到自行车、头部、手臂、肩膀、大腿等轮廓信息以及人的正常骑行动作。
- › 系统可探测到与背景形成对比的行人（例如行人衣着颜色与周围环境颜色形成鲜明对比）。如果对比度较低，则行人被探测到的时间会较迟或根本无法探测到，也即意味着警告和制动会滞后或无法实现。

只有当系统探测到关于身体外形明确无误的信息，才能发挥最佳作用，这意味着系统需要明确识别到人的头部、手臂、肩膀、大腿等部位的信息以及人的正常行走模式。

交叉路口辅助

车速低于 20 公里/小时，在交叉路口左转弯时，若探测到有对向来车或行人且有碰撞风险时，系统将进行制动。

系统可探测到与您的车辆对向行驶的行人和车辆（如：乘用车、卡车、客车等）。光线较

暗时会影响探测范围，夜间行车时，请开启前照灯。

横穿侧向警告/制动

在交叉路口起步直行时（例如：红绿灯路口），若探测到有横向来车且有碰撞风险时，车辆会做出报警或制动反应。

横穿侧向警告：车辆起步车速在 0~10 公里/小时，若探测到碰撞风险时，车辆将进行报警。

横穿侧向制动：车辆起步车速在 0~5 公里/小时，若探测到碰撞风险时，车辆将进行制动。系统可探测到横向行驶的车辆（如：乘用车、卡车、客车等），且目标车速在 10-60 公里/小时范围内。光线较暗时会影响探测范围，夜间行车时，请开启前照灯。

前碰撞预警灵敏度

灵敏度分为 3 个级别。

- › 低：表示报警时距离较近。
- › 中：表示报警时距离为系统定义的正常值。
- › 高：表示报警时距离较远。

侧后辅助

侧后辅助系统通过后保险杠两侧的传感器，可对车辆后方或相邻车道上的车辆进行探测，若存在碰撞风险时，系统发出报警，以提示驾驶员安全驾驶。



17786468CF7E

i 提示

- › 请保持后保险杠两侧清洁，不要粘贴任何物体，不得有冰雪、泥浆等异物覆盖，以免影响传感器正常工作。
- › 不恰当的维修或改装车辆可能导致传感器错位，从而影响侧后辅助系统的正常工作。因此，建议您到服务商处保养维修车辆。
- › 牵引其他车辆行驶时，请关闭侧后辅助系统。

! 警告

在某些情况下，系统可能无法正常工作或不起作用。例如：

- › 对于静止的目标（车辆、行人等）。
- › 在雨、雪等恶劣环境行驶时。
- › 在急弯、坡路、很宽或很窄的车道上行驶时。

报警灯



110A2EF9DF75

报警灯位于左、右外后视镜的镜面上。

! 警告

不要在报警灯上粘贴任何物体，以免影响系统报警功能。

并线辅助

行车过程中（车速超过 12 公里/小时），当系统探测到本车外后视镜盲区内存在车辆或相邻车道后方有快速驶近的车辆时，相应侧的报警灯点亮。如果此时开启同侧的转向灯，报警灯变为闪烁，且伴有声音报警，提示您继续变更车道存在危险。

开门预警

当车辆停止后，系统探测到相邻两侧车道有正在接近的车辆、自行车等目标，并在本车开门有碰撞风险时，相应侧的报警灯点亮。如果此时车上乘员继续打开相应侧的车门，报警灯变为闪烁，且伴有声音报警，提示您继续开门存在危险。

提示

以下情况时，开门预警功能才能正常工作：

- › 点火开关处于 ON 模式时。
- › 将点火开关由 ON 切换至 LOCK 模式后的 3 分钟内。

后碰撞预警

当系统探测到车辆后方有正在快速接近的车辆并存在碰撞风险时，左、右转向灯快速闪烁，且伴有声音报警和仪表提示信息，提示本车驾驶员有危险目标接近，并警示后方车辆安全行驶。

倒车侧向预警/制动

倒车侧向预警功能开启后，倒车时，如果系统探测到外后视镜视野盲区内的运动车辆有碰撞风险时会进行报警，以提示驾驶员安全驾驶。

倒车侧向制动功能开启后，可在倒车有风险时施加有限的制动，减少碰撞风险。

注意

某些情况下倒车侧向辅助功能会受到限制。例如

- › 有障碍物遮挡时。系统不能透过其他停驻的车辆或障碍物探测到其后的物体。
- › 当前车速过高或过低时。
- › 驾驶员用力踩下油门踏板时。
- › 驾驶员快速转动方向盘时。

车道辅助

车道辅助系统为车辆在高速公路和其他条件良好的公路上行驶时而设计的，通过前车窗玻璃上的摄像头识别车道分界线，可在驾驶员无意识偏离车道时，提醒驾驶员纠正路线，部分功能甚至会辅助驾驶员纠正方向，以降低碰撞风险。



34DC572C64F0

⚠ 注意

车道辅助系统仅在车道分界线清晰可见的情况下方可正常工作。在某些情况下可能无法正常工作或不起作用。例如：

- › 车道分界线模糊不清、非标准车道分界线或车道分界线被覆盖等情况。
- › 路面上有影响识别车道分界线的物体时（如积水、缝隙、车辙、文字标识、人行横道、凸起或凹坑等）。
- › 能见度低时（如雨雪天气、雾霾、夜晚等）。
- › 车辆受侧风影响较大时。
- › 车道合并或分开时。
- › 当强光照射摄像头或是光照强度突然发生变化时。
- › 摄像头周围的前车窗玻璃脏污、结冰、破损或被遮盖时。
- › 在急转弯、狭窄道路、侧倾道路上行驶时。
- › 过于靠近前车行驶，阻碍摄像头的探测范围时。

i 提示

如果您在驶过车道分界线前已开启转向灯、主动旋转方向盘、操作油门踏板或制动踏板，则系统不会介入。在这种情况下，系统认为您在主动驾驶车辆。

i 提示

当驾驶员以很小的力控制方向盘时，此时系统可能检测不到驾驶员手握方向盘，组合仪表会发出报警信息。

车道辅助

车道辅助功能开启后，可选择辅助形式。

- › 车道保持辅助：可在驾驶员无意识偏离车道时，辅助驾驶员校正方向盘将车辆保持在车道内。若校正失败，则发出报警，以提示驾驶员安全驾驶。
- › 车道偏离预警：可在驾驶员无意识偏离车道时发出报警，以提示驾驶员安全驾驶。

i 提示

当车速在 60 ~150 公里/小时范围内时，车道辅助功能才能工作。

开启车道辅助功能后，组合仪表上的车道分界有以下几种情况：

- › 不显示：表示系统未检测到车道分界线。
- › 灰色：表示系统已检测到车道分界线
- › 绿色：表示系统正在校正方向盘。
- › 红色并闪烁：表示系统报警，此时需要驾驶员及时矫正方向，回到本车道内。

紧急车道保持

紧急车道保持开启后，在紧急情况下，系统会更积极的校正方向盘，降低碰撞风险。例如：当驾驶员无意识偏离车道或打开转向灯即将变道时，若与相邻车道对向来车或同向后方来车存在碰撞风险时，或车道外为路肩时。

i 提示

当车速在 60 ~150 公里/小时范围内时，紧急车道保持才能工作。

! 警告

在某些情况下，紧急车道保持功能可能无法正常工作或不起作用。例如：

- › 对于较小的目标（摩托车、自行车等）。
- › 对于静止的目标。

- › 当前车辆过于接近前车行驶，阻碍摄像头探测时。
- › 后车过于接近当前车辆行驶，阻碍传感器探测时。

智慧闪躲

智慧闪躲开启后，当智能巡航辅助模式开启且处于工作状态，系统识别到本车即将超越邻道大型车辆（货车、卡车、客车等）时，将控制本车略微远离大车行驶。待超越大车后，本车将恢复至当前车道中央区域行驶。

提示

当车速在 60~140 公里/小时范围内时，智慧闪躲才能工作。

注意

以下情况可能不会触发智慧闪躲功能：

- › 系统识别到一侧邻道有大车，另一侧邻道有车或另一侧邻道为路肩时。
- › 夜晚、大雾、雨雪等恶劣天气时。
- › 车辆处于弯道时。

预警方式

预警方式分为 3 种：震动、声音、声音+震动。

预警灵敏度

灵敏度分为 3 级：低、中、高。



警告

本功能并不适用于所有情况，不能替代驾驶员对于路况的判断。在任何情况下，驾驶员都应该对车辆的安全性负责，必须时刻谨慎驾驶并遵守适用的法律和道路交通规则。

拨杆变道辅助

功能开启后，可实现拨杆变道辅助功能：在高速公路车道线清晰且周围环境满足变道时，若驾驶员开启转向灯，则系统进行路径规划并自主完成变道动作。

注意

自主变道过程中，请不要脱离方向盘。系统需要检测驾驶员手扶方向盘后才能正常工作，以保障行车安全。

注意

当系统检测到驾驶员分心、疲劳或当前运行环境不支持系统继续控制车辆时，系统将进行报警提示驾驶员接管车辆，如果驾驶员未能及时接管车辆，系统将在本车道执行安全停车。

安全停车过程如下：系统将车辆缓慢刹停，然后开启危险警告灯、换挡器切换至 P 挡、施加 EPB，并自动触发紧急救援电话，救援中心会询问驾驶员状态。

自动变道提醒

跟随前车巡航行驶时，若前车低于自车设定的车速时，如果周围环境满足变道，系统发出变道超车提醒建议。若驾驶员开启转向灯，则系统进行路径规划并自主完成变道动作。

自动变道辅助灵敏度

灵敏度分为 3 个级别。

- › 低：表示报警时，与前车距离较近。
- › 标准：表示变道提醒时，与前车距离为系统定义的正常值。
- › 高：表示报警时，与前车距离较远。

交通标志

交通标志信息功能通过前风挡玻璃上的摄像头识别交通标志，并在组合仪表上显示，以辅助驾驶员驾驶。

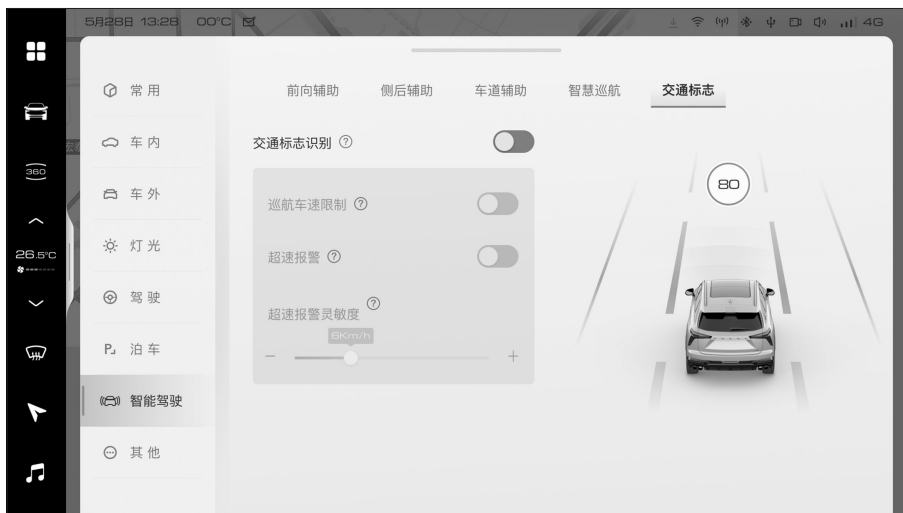

BC2749D25D15

交通标志识别

交通标志识别开启后，可识别交通标志并显示在组合仪表上，以提示驾驶员。

超速报警

交通标志识别功能开启后，可开启超速报警功能。在识别到限速标志后，如果驾驶员超速行驶，系统会进行报警，提醒驾驶员尽快将车速降低至合适的范围。

巡航车速限制

交通标志识别功能开启后，可开启巡航车速限制功能。

定速巡航行驶时，若系统识别到 ≥ 30 公里/小时的限速标志且巡航车速高于限速标志时，系统会辅助驾驶员将车速降低至允许的最高车速限制以内。

超速报警灵敏度

可根据自己的驾驶习惯，设置超速行驶时的报警时机。

- › 设置为 0 时：当车速达到限速值时，进行报警。
- › 设置大于 0 的数值时：当车速超过限速值后，才会报警。
- › 设置小于 0 的数值时：当车速未达到限速值，提前进行报警。

警告

交通标志信息功能仅用于提醒驾驶员注意交通标志，并不适用于所有情况，不能替代驾驶员对于道路限速信息的判断。

在任何情况下，驾驶员都应该对车辆的安全性负责，必须时刻谨慎驾驶并遵守适用的法律和道路交通规则。

注意

交通标志信息功能仅在速度标志清晰可见的情况下方可正常工作。在某些情况下可能无法正常工作或不起作用。例如：

- › 标志褪色。
- › 标志位于弯道上时。
- › 标志摆放角度不当。
- › 标志正在旋转或已损坏。
- › 标志被完全或部分遮挡时。
- › 标志被冰霜、雪、灰尘等完全或部分覆盖时。
- › 对于过远或过高的速度标志。
- › 对于附着在道路表面的限速提醒或标志。
- › 能见度低时（如雨雪天气、雾霾、夜晚等）。
- › 当强光照射摄像头或是光照强度突然发生变化时。
- › 摄像头周围的前风窗玻璃脏污、结冰、破损或被遮盖时。
- › 过于靠近前车行驶，阻碍摄像头的探测范围时。

提示

- › 系统识别到的限速类标志，默认速度单位为 km/h（公里/小时）。
- › 对于同一限速标志的多个限速值，系统会显示最高的限速值。

- › 当多个限速标志并列时，系统会显示最高限速值，请以当前车道实际限速值为准。
 - › 车辆正在转弯时，可能无法识别速度标志。
-

2

驾驶

车辆装备

请注意，本手册包含了该车型系列的所有标准装备、国别装备和特殊装备。因此，本手册中所描述的某些装备或功能可能并未装配在您的车辆上或仅在某些市场提供。具体配置信息，请查阅相关销售资料或咨询您购车时的经销商。

系统简介

在笔直畅通的高速公路上驾驶时，巡航控制系统可使您不用脚踩油门踏板，而使车辆保持在设定的车速行驶。

警告

- › 巡航控制系统仅是一种辅助工具，不能代替驾驶员对道路及交通状况的判断，更不能代替驾驶员驾驶。在任何情况下，驾驶员都应该对车辆的安全性负责，必须时刻集中精力谨慎驾驶。
- › 为避免误操作巡航控制系统，不使用此系统时请将其关闭。
- › 不正确地使用巡航控制系统会导致撞车事故。
- › 只有在气候条件良好，行驶在畅通的高速公路上时，才可使用巡航控制系统。
- › 在诸如市区、蜿蜒道路、湿滑路面、大雨天或其他恶劣气候条件下，不建议使用巡航控制系统。
- › 在坡路上行驶时，禁止使用巡航控制系统。上下坡行驶时，此系统不能维持设定的车速。
- › 巡航控制系统启动时，禁止驾驶员离开驾驶位置。
- › 为保证车辆燃油经济性，请不要高档位低速行驶，或低挡位高速行驶。

- › 启动巡航控制系统后，若想尽快使车辆减速，应正常踩下制动踏板。

使用方法

提示

由于巡航控制系统是为车辆在高速公路和其他条件良好的公路上行驶时而设计的，所以巡航车速需在 30~150 公里/小时范围内。

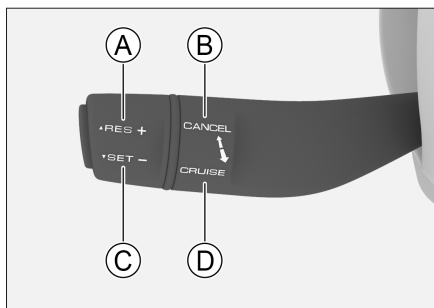

5EC25A86548F

- ① 恢复车速设定/加速
- ② 解除车速设定
- ③ 车速设定/减速
- ④ 启动/关闭

启动系统

1. 沿方向盘方向拨动控制拨杆至【CRUISE】位置，组合仪表上的  巡航控制系统指示灯点亮，表示巡航控制系统已开启。
2. 调整至所需车速，然后向下拨动控制拨杆至【SET-】位置，松手后控制拨杆自动回位，当前车速被设定并保持此车速行驶，组合仪表的信息中心上将显示巡航设置信息。

⚠ 注意

禁止在 1 挡进行巡航控制。

提高车速

提高设定的车速，有以下三种方法：

- › 向上拨动控制拨杆至【RES+】位置并保持，可持续提高车速，当达到希望的车速时，松开控制拨杆即可。
- › 向上拨动控制拨杆至【RES+】位置，可提高车速。
- › 踩下油门踏板将车辆加速至所需车速，向下拨动控制拨杆至【SET-】位置以设定新的车速。

降低车速

降低设定的车速，有以下三种方法：

- › 向下拨动控制拨杆至【SET-】位置并保持，可持续降低车速，当达到希望的车速时，松开控制拨杆即可。
- › 向下拨动控制拨杆至【SET-】位置，可降低车速。
- › 踩下制动踏板将车辆降低至所需车速，向下拨动控制拨杆至【SET-】位置以设定新的车速。

暂时加速

如果想在车速设定期间暂时加速，可以踩下油门踏板。加速后，松开油门踏板将恢复至设定的车速。

解除设定车速

解除设定的车速，有以下两种方法：

- › 踩下制动踏板。
- › 沿远离方向盘方向，拨动控制拨杆至【CANCEL】位置。

解除设定的车速后，系统并未关闭，组合仪表上的  巡航控制系统指示灯仍点亮。

恢复设定的车速

解除车速设定后，巡航控制系统未关闭。当车速达到系统要求时，向上拨动控制拨杆至【RES+】位置后松开，将自动恢复到解除前设定的车速。信息中心上将再次显示巡航设置信息。

关闭系统

沿方向盘方向拨动控制拨杆至【CRUISE】位置，将关闭巡航控制系统，并取消先前设定的车速，组合仪表上的  巡航控制系统指示灯熄灭。

车辆装备

请注意，本手册包含了该车型系列的所有标准装备、国别装备和特殊装备。因此，本手册中所描述的某些装备或功能可能并未装配在您的车辆上或仅在某些市场提供。具体配置信息，请查阅相关销售资料或咨询您购车时的经销商。

系统简介

在笔直畅通的高速公路上驾驶时，巡航辅助系统可使您不用脚踩油门踏板，而使车辆保持在设定的车速行驶。当系统检测到正前方车辆的行驶速度小于本车设定的巡航车速时，则以设定的安全距离，跟随前车行驶。装配智能巡航辅助模式功能的车辆，还可以使车辆在巡航时保持在车道线中间行驶。

i 提示

当智能巡航辅助模式处于工作状态，智慧躲闪功能同时开启。

⚠ 警告

- › 巡航辅助系统仅是一种辅助工具，不能代替驾驶员对道路及交通状况的判断，更不能代替驾驶员驾驶。在任何情况下，驾驶员都应该对车辆的安全性负责，必须时刻集中精力谨慎驾驶。
- › 在不使用巡航辅助系统时，请将其关闭，以免误操作。
- › 不正确地使用巡航辅助系统可能会导致撞车事故。
- › 只有在气候条件良好，在畅通的公路上行驶时才可使用巡航辅助系统。
- › 在诸如市区、蜿蜒道路、狭窄道路、湿滑路面、大雨天或其他恶劣气候条件下，不

建议使用巡航辅助系统。

- › 在坡路上行驶时，不建议使用巡航辅助系统，主要基于以下几点：

上下坡行驶时，巡航辅助系统不能维持设定的车速。

前方车辆驶过坡顶或坡底后，巡航辅助系统可能无法探测到前方车辆，造成突然加速或制动过晚。

使用方法

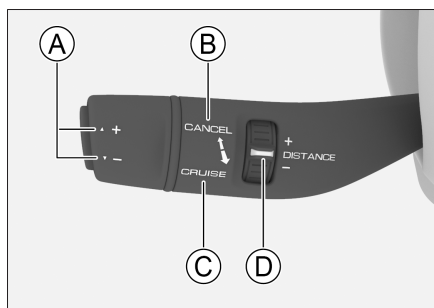

4079354B6E94

- ① 车速调节
- ② 解除巡航
- ③ 激活巡航
- ④ 车距等级调节

激活巡航

行车过程中，沿靠近方向盘方向拨动控制拨杆至【CRUISE】位置后松开，可激活巡航辅助功能。巡航辅助系统的最低设定车速为30公里/小时。

拨动1次，自适应巡航功能开启，同时仪表会有信息提示。

连续拨动2次，智能巡航功能开启，同时仪表会有信息提示。

i 提示

开启自适应巡航功能时，必须满足以下基本条件，方可设定巡航车速：

- › 所有车门完全关闭。
- › 驾驶员已经正确佩戴安全带。
- › 启动车辆，并挂入 D 挡。
- › 电子稳定控制系统处于开启状态。
- › 未施加驻车制动。
- › 车速小于 150 公里/小时。
- › 车辆驾驶模式处于标准、经济、运动模式时。

开启智能巡航功能时，必须满足以下基本条件，方可设定巡航车速：

- › 所有车门完全关闭。
- › 驾驶员已经正确佩戴安全带。
- › 启动车辆，并挂入 D 挡。
- › 电子稳定控制系统处于开启状态。
- › 未施加驻车制动。
- › 车速小于 150 公里/小时。
- › 系统探测到车道分界线。
- › 若车速低于 60 公里/小时，需探测到运动目标。
- › 车辆驾驶模式处于标准、经济、运动模式时。

巡航车速调节

向上或向下拨动控制拨杆至【+】或【-】位置后松开，可小幅度的提高或降低巡航车速。

向上或向下拨动控制拨杆至【+】或【-】位置并保持，可持续提高或降低巡航车速，当达到希望的车速时，松开控制拨杆即可。

i 提示

只有前方道路畅通时，车辆才会加速到设定车速。否则，将按设定的车距等级跟随前方车辆行驶。

解除巡航

解除巡航有以下两种方法：

- › 踩下制动踏板。
- › 远离方向盘方向拨动控制拨杆至【CANCEL】位置后松开。

如欲恢复巡航，可沿靠近方向盘方向拨动控制拨杆至【CRUISE】位置后松开。

调节车距等级

拨动车距等级调节杆，可调节车距等级。

车距等级不是固定距离，而是与前车之间的跟车距离。同一个车距等级下，跟车距离会随车速的变化而变化。

i 提示

- › 设置车距等级较低，可能会导致发生意外情况时来不及反应，您始终有责任合理调节车距及等级。
- › 与干燥路面行驶时相比，在湿滑路面行驶时，应选择更大的车距等级。

i 提示

出现以下情况，将自动退出巡航功能：

- › 踩下油门踏板加速行驶超过 15 分钟。
- › 挂入 N、R 或 P 挡。
- › 松开驾驶员安全带。
- › 打开驾驶员侧车门。
- › 施加驻车制动。
- › 防抱死制动系统被激活。

- › 陡坡缓降系统被激活。
- › 电子稳定控制系统被激活/关闭。
- › 车辆向后溜车。
- › 制动盘过热。
- › 关闭车辆。
- › 车辆驾驶模式处于非标准、经济、运动模式时。

排队辅助功能

此功能可使车辆在 0~150 公里/小时的车速范围内跟随另一辆汽车。

在交通拥堵的情况下，可使车辆跟随前车减速至停止状态。此时：

- › 如果前车在 3 秒内驶离，车辆会自动跟随。
- › 如果前车停车时间较长（3 秒~3 分钟），向上拨动控制拨杆或轻踩油门踏板可重新启动系统。
- › 如果前车停车时间超过 3 分钟，车辆将自动施加驻车制动。
- › 如果驾驶员打开车门或松开安全带，车辆将自动施加驻车制动。

i 提示

若解除设定的巡航车速或关闭巡航辅助系统，则此功能同时关闭。

弯道辅助功能

启动巡航辅助系统后，如果车辆驶入弯道的速度过高，弯道辅助功能将适当降低车速。

! 警告

- › 当进入、驶出弯道或在弯道内行驶时，系统可能无法及时探测到同车道前方的车

辆，在此情况下车辆可能制动过晚，驾驶员须保持谨慎，随时准备好操控车辆。

- › 弯道行驶时，系统可能错误探测到其他车道的车辆，造成不必要的制动。
- › 在急转弯道路上（例如蛇行道路）行驶，若前方车辆驶出传感器探测范围，可能导致本车突然加速，驾驶员须保持谨慎，随时准备好操控车辆。

巡航时车道居中功能

仅智能巡航辅助模式具备此功能，系统工作时，当传感器探测到车道分界线或前方运动车辆时，可辅助驾驶员将车辆保持在车道分界线中间行驶。

i 提示

- › 自适应巡航辅助模式不具备此功能。
- › 设定的巡航车速被解除时，此功能同时取消。

! 注意

在某些情况下，巡航时车道居中功能可能无法正常工作或不起作用。例如：

- › 高于 60 公里/小时巡航时（含 60 公里/小时），无车道线或两侧车道线模糊不清、非标准车道分界线或车道分界线被覆盖等情况。
- › 低于 60 公里/小时巡航时，无车道线或两侧车道线模糊不清、非标准车道分界线或车道分界线被覆盖，且正前方无正在行驶的车辆。
- › 路面上有影响识别车道分界线的物体时（如积水、缝隙、车辙、文字标识、凸起或凹坑等）。
- › 能见度低时（如雨雪天气、雾霾、夜晚

等)。

- › 车辆受侧风影响较大时。
- › 车道合并或分开时。
- › 当强光照射摄像头或是光照强度突然发生变化时。
- › 摄像头周围的前风窗玻璃脏污、结冰、破损或被遮盖时。
- › 在急转弯或者狭窄道路上行驶时。
- › 过于靠近前车行驶，阻碍摄像头的探测范围时。

功能限制

遇到以下情况，巡航辅助系统可能不会采取制动措施：

- › 前方突然切入车辆时。
- › 高于 60 公里/小时行驶时，前方有低速行驶的车辆。
- › 同车道上迎面驶来车辆时。
- › 横跨行车道的车辆或物体。
- › 行人或动物，以及小型车辆（如自行车、摩托车）。
- › 前方车辆突然减速时。
- › 周围车辆溅起的水、雪或泥等妨碍传感器检测时。
- › 由于行李区装载过多物品等原因导致车头上翘时。
- › 在弯曲或狭窄的道路上行驶时。

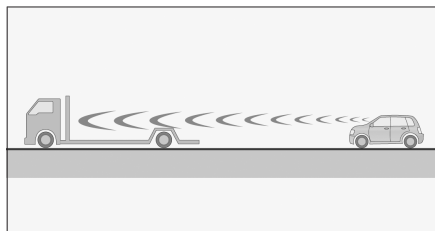

706CBE4C4337

- › 跟随车辆尾部尺寸较小或离地间隙非常高时。
- › 方向盘操作不稳或您在车道内的位置不稳定时。

传感器

巡航辅助系统通过前风窗玻璃上部的摄像头，识别车道分界线、探测目标。

i 提示

当仪表提示系统传感器探测受限时，请检查并确保摄像头及其周围清洁且无遮挡物，以确保系统正常工作。

车辆装备

请注意，本手册包含了该车型系列的所有标准装备、国别装备和特殊装备。因此，本手册中所描述的某些装备或功能可能并未装配在您的车辆上或仅在某些市场提供。具体配置信息，请查阅相关销售资料或咨询您购车时的经销商。

不停车电子收费系统

系统简介

不停车电子收费系统是用于高速公路或桥梁收费站的自动收费系统（以下简称：ETC）。

通过安装在车辆风挡玻璃上的 ETC 设备与收费站 ETC 车道上的微波天线进行通讯，进行后台结算处理，从而实现车辆通过收费站时无需停车、自动收费的目的。

ETC 设备

ETC 设备位于前风挡玻璃内侧，内后视镜的底座内。

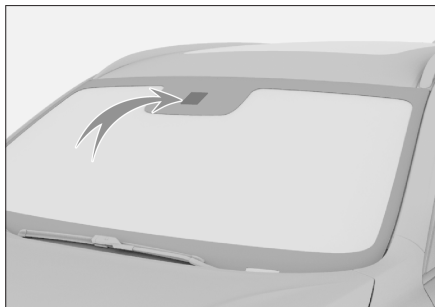

2849BB2F4B5A

当点火开关切换至 ON 模式时，ETC 设备自动开启，同时蓝牙功能开启。

⚠ 注意

如果前风挡玻璃很脏或有大量积雪，请及时清理，以免影响通讯。

› 图示仅为位置示意，具体车型请以实车为准。

使用 ETC 之前

首次使用 ETC 之前，必须预先设置并激活 ETC 设备。具体方法如下：

1. 使用购车时预留的手机号登录微信小程序“长城 e 智行”，依据提示完成 ETC 账户开通，例如：开户、代扣签约等。扫描下方二维码，可快速打开微信小程序。



2. ETC 设备激活。

将点火开关切换至 ON 模式，ETC 设备的蓝牙功能自动开启。打开手机蓝牙，通过小程序搜索 ETC 设备并进行激活。激活成功后才能正常使用 ETC。

i 提示

› ETC 设备只能同时连接 1 部手机蓝牙。手机系统版本需满足：苹果 IOS 6.0 以上版本或 Android 4.3 以上。
› 关于 ETC 的更多功能，详见“长城 e 智行”，或咨询您购车时的经销商。

使用 ETC

通过 ETC 车道时，请您与前车之间保持足够的距离，并充分减速（建议不超过 20 公里/小时，或遵循 ETC 车道的限速要求），确保您可以在 ETC 闸门打开后安全通过。

如果 ETC 交易正常，系统会发出 1 声短

“嘀”，同时 ETC 闸门打开。

如果 ETC 交易异常，系统会发出 3 声短“嘀”，闸门将无法打开，此时请遵循收费站工作人员的指示。并及时联系服务商进行检修。

⚠ 注意

- › 在 ETC 车道行驶时，不要注视道路两侧的感应设备或信息显示屏，以免影响行车安全。
- › 若您的车辆出厂时已装配了 ETC，请勿再另行加装其他 ETC 设备，以免出现相互干扰无法使用的情况。

ETC 设备声音提示

工作状态	声音提示
交易正常	1 声短“嘀”
交易异常	3 声短“嘀”
蓝牙连接正常	1 声短“嘀”
自检异常或故障时	1 声长“嘀”
设备脱落或异常拆卸后报警	2 声长“嘀”

车辆装备

请注意，本手册包含了该车型系列的所有标准装备、国别装备和特殊装备。因此，本手册中所描述的某些装备或功能可能并未装配在您的车辆上或仅在某些市场提供。具体配置信息，请查阅相关销售资料或咨询您购车时的经销商。

系统简介



陡坡缓降系统（HDC）可以在车辆下坡时，主动对车辆进行制动，确保驾驶员能够匀速安全地驶下陡坡。

警告

- › HDC 只是起辅助作用。在任何时候驾驶员都应该对车辆的安全性负责，并且时刻留意周围的交通情况。
- › 当坡度过大时，HDC 可能无法使车辆保持匀速地驶下陡坡，此时您可以通过踩下制动踏板来控制车速。

使用方法

点火开关处于 ON 模式或车辆启动后，触摸多媒体显示屏【车控车设】→【驾驶】→【陡坡缓降】开关，可以开启或关闭陡坡缓降系统（HDC）。

- › 开启 HDC 后，组合仪表上的  陡坡缓降指示灯点亮。
- › 关闭 HDC 后，组合仪表上的  陡坡缓降指示灯熄灭。
- › 当 HDC 工作时，组合仪表上的  陡坡缓降指示灯闪烁。

提示

- › 建议在较低挡位使用 HDC。

- › 若车速超过 60 公里/小时，HDC 自动关闭。
- › 开启 HDC 后，仍然可以通过踩制动踏板或油门踏板调整车速。

行驶辅助系统

车辆装备

请注意，本手册包含了该车型系列的所有标准装备、国别装备和特殊装备。因此，本手册中所描述的某些装备或功能可能并未装配在您的车辆上或仅在某些市场提供。具体配置信息，请查阅相关销售资料或咨询您购车时的经销商。

安全提示

关于行车安全

切勿因车辆装配了行驶辅助系统而冒险开车，要始终保证车速和驾驶风格与视野、天气、路面、交通状况相适应。

关于改装

对悬架进行改装或使用非指定规格的轮胎或车轮，都将对行驶辅助系统造成影响，并可能导致系统故障。

关于声音和振动

- 某些行驶辅助系统（如防抱死制动系统）工作时可能产生振动或听到电机工作的声音，这并不表示有故障。
- 由于蓄电池亏电而跨接启动车辆时，发动机可能不会平稳运转且防抱死制动系统或电子稳定控制系统警告灯点亮，这是由于蓄电池电压过低引起的，这并不表示防抱死制动系统或电子稳定控制系统有故障。

防抱死制动系统

车辆紧急制动或在湿滑路面行驶期间施加制动时，防抱死制动系统（ABS）有助于防止车轮抱死，以保持对车辆的转向控制。

⚠ 注意

紧急制动时，请不要分数次、小力度地踩制

动踏板。否则，会加长制动距离。

ABS 并非为缩短车辆的制动距离而设计。尤其在下列情况下，与没有装配 ABS 的车辆相比，您的车辆可能会需要更长的制动距离，请务必与前方行驶的车辆保持足够的安全距离：

- 在泥泞、砂砾或积雪路面上行驶时。
- 在装配轮胎防滑链的情况下行驶时。
- 在颠簸路面上行驶时。
- 在坑洼路面或不平路面上行驶时。

下列情况下，ABS 可能无法有效工作：

- 超出轮胎抓地性能的极限（如在积雪路面上使用过度磨损的轮胎）时。
- 在湿滑路面上高速行驶时。

电子制动力分配系统

车辆制动时，电子制动力分配系统（EBD）将自动调节前、后轴的制动力分配比例，提高制动效能，并配合 ABS 提高制动稳定性，从而保证车辆的平稳。

制动力辅助系统

非常迅速地踩下制动踏板时，可触发制动力辅助系统，以协助增大制动效果，并缩短在紧急制动时的刹车距离。

牵引力控制系统

车辆在湿滑路面上起步或加速时，牵引力控制系统（TCS）有助于保持驱动力并防止驱动轮空转。

防侧翻系统

车辆转弯时，防侧翻系统（RMI）通过监测车辆的运动状态，判断是否有侧翻的风险。若有，RMI 将对某个或多个车轮制动减速，

以避免车辆发生侧翻事故。

电子稳定控制系统

电子稳定控制系统可帮助降低侧滑危险和在某些行驶状况下通过对单个车轮进行制动来改善行驶稳定性。

电子稳定控制系统发挥作用时，组合仪表上的  电子稳定控制系统指示灯闪烁。此时，一定要加倍小心。

提示

一般情况下，电子稳定控制系统应始终处于开启状态。仅在以下特殊情况下，才能关闭该系统：

- › 当装配了防滑链行驶时。
- › 当在深雪或松软的路面上行驶时。
- › 当车辆被卡死，需要把车辆摇松时。

以上情况结束后，应立即重新打开电子稳定控制系统。

关闭/开启方法

通过多媒体显示屏【车控车设】→【驾驶】→【ESP 电子稳定系统】开关，可开启或关闭电子稳定控制系统。

提示

以下情况将自动开启电子稳定控制系统：

- › 每次启动车辆时。
- › 车速超过 85 公里/小时。

动态方向稳定辅助系统

在左右车轮附着系数相差较大（例如某些冰雪路面、湿滑路面等）情况下，当车辆紧急制动或加速时，动态方向稳定辅助系统（DST）会根据同轴两侧车轮转速差及车辆

动态变化量，自动调整方向盘转角，以纠正车辆行驶方向。

通过多媒体显示屏【车控车设】→【驾驶】→【DST 动态方向稳定辅助】开关，可开启或关闭动态方向稳定辅助系统。

提示

开启电子稳定控制系统功能后，方可正常使用动态方向稳定辅助系统。

警告

› 动态方向稳定辅助系统仅是一种辅助工具，不能代替驾驶员对道路及交通状况的判断，更不能代替驾驶员驾驶。在任何情况下，驾驶员都应该对车辆的安全性负责，必须时刻集中精力谨慎驾驶。

› 动态方向稳定辅助系统发挥作用时，仅在有限范围内自动调整方向盘转角。驾驶员需根据实际行驶状况，主动调整方向盘转角以保证正确的行驶方向。

上坡辅助系统

在坡道起步时，驾驶员松开制动踏板后，上坡辅助系统（HHC）可保持制动力约 2 秒，有效防止溜车。

警告

当在坡度大于 30% 的坡道起步时，车辆可能发生溜车。因此不要过度依赖此功能，请注意安全驾驶。

二次碰撞缓解系统

二次碰撞缓解系统（SCM）可在车辆发生第一次碰撞（安全气囊起爆）后，自动对车辆施加制动，以降低车速或停止车辆，进而

降低发生二次碰撞事故的几率和伤害程度。

电动助力转向系统

电动助力转向系统通过监测行驶车速，实时调节助力大小，以保证低速转向的轻便和高速转向的稳定，提升安全感。

车辆装备

请注意，本手册包含了该车型系列的所有标准装备、国别装备和特殊装备。因此，本手册中所描述的某些装备或功能可能并未装配在您的车辆上或仅在某些市场提供。具体配置信息，请查阅相关销售资料或咨询您购车时的经销商。

安全提示

排放控制系统因发动机型号不同会有差异，具体配备请以实车为准。

禁止对发动机或排放控制系统的任何部件进行改装。

氧传感器

氧传感器用来检测排放废气中氧气的浓度，并反馈回发动机 ECU，以调整发动机的空燃比，使其达到最佳的燃烧效率，降低废气中一氧化碳、碳氢化合物和氮氧化物的含量。

催化转化器

催化转化器是安装在车辆排气系统中最重要的机外净化装置。催化转化器内装有贵金属催化剂，可将一氧化碳、碳氢化合物和氮氧化物等有害气体通过氧化和还原作用转变为无害的二氧化碳、水和氮气。

催化转化器只要正确使用，一般不需要维护，故不要随便拆卸。如需更换时，一定要与发动机匹配。

▲ 注意

为避免损坏催化转化器，请注意以下事项：

- › 禁止使用含铅汽油、锰含量超标汽油和硫含量超标汽油。
- › 禁止在燃油量极低的情况下驾驶车辆。如

果燃油耗尽会导致发动机缺火（可通过发动机运转不平稳或功率缺失确认），损坏催化转化器。

- › 禁止长时间（5 分钟或更长时间）高怠速运转发动机。
- › 当车辆有发动机故障迹象（如停机或性能下降等），请不要继续驾驶车辆。
- › 禁止在拆下火花塞的状态下运转发动机。
- › 禁止通过推或拉的方式来启动车辆。
- › 禁止加注过多的发动机机油。
- › 请避免催化转化器磕碰。

增压器

增压器可以改善发动机的燃油经济性，提升整车的动力性与性能，减少发动机废气中颗粒物 and 氮氧化物等有害成分的排量。

燃油蒸发控制装置

燃油蒸发控制装置可以防止油箱内产生的燃油蒸气进入大气中。

燃油箱内产生的燃油蒸气被吸收并暂时储存在碳罐里。当车辆行驶时，储存在碳罐里的燃油蒸气将被吸入发动机内进行燃烧。

曲轴箱排放控制装置

曲轴箱排放控制装置可以将曲轴箱内的混合气（未燃烧的燃油蒸气、水蒸气和废气等）通过连接管导向进气管的适当位置，返回气缸重新燃烧。这样既可以减少排气污染，又可以提高发动机的经济性。

车载诊断系统

发动机故障警告灯是车载诊断系统的一部分。

装配有车载诊断系统的发动机电子控制模块

存储了各种故障数据（尤其是废气排放的故障数据）。如果蓄电池电缆被断开将导致该数据被删除，难以进行快速诊断。因此，检查发动机故障警告灯点亮原因时，请不要断开蓄电池电缆。

车辆对燃油蒸发控制系统诊断时，车辆后部的碳罐截止阀会发出“咚”的正常工作声音。

汽油颗粒捕集器

功能介绍

汽油颗粒捕集器（GPF）是车辆配备的尾气减排系统的组成部分。它可以在微小颗粒物进入大气之前将其进行捕捉，降低对大气的污染。

警告

再生过程中会产生高温，禁止在排气管、汽油颗粒捕集器或隔热板处加装易燃材料。否则，容易酿成火灾事故。

再生程序

在行车过程中，当 GPF 达到一定条件，车辆在满足行车工况时会自动启动再生程序。此时，仪表会出现【颗粒捕集器正在再生】提示。再生程序会将颗粒物进行充分燃烧，使 GPF 处于稳定有效工作的状态。

再生过程中，建议遵循以下行车工况驾驶车辆，直至报警提示信息消除，再生完成。

（为便于查看，期间请勿屏蔽该报警提示信息）

- › 尽量选择路况良好的道路上匀速行驶，同时保持挡位在 3 挡及以上，车速大于 80 公里/小时。
- › 避免发动机急速运转。

- › 避免停车或关闭发动机。

注意

- › 若行车工况不满足，车辆长时间无法自动启动再生程序，仪表会出现【颗粒捕集器需要再生】报警提示。此时，请您启动发动机后（水温表中指示处于中等及以上位置），按再生程序中的行车工况驾驶车辆，使车辆启动再生程序。

未按上述操作执行，会影响发动机、颗粒捕集器的正常工作，可能会造成车辆部件损坏。

- › 必须加注符合国家法规标准的汽油，避免使用燃油添加剂等。防止因油品问题而导致颗粒物增多或催化器中毒。
- › 请定期更换指定型号的机油。

警告

在执行自动再生程序期间，请遵守所有交通法规。

提示

在日常驾驶时，请遵守以下建议：

- › 避免发动机长时间或频繁低转速大油门运行。
- › 避免发动机长时间或频繁怠速运行。
- › 避免频繁停车或关闭发动机。
- › 避免经常性短途驾驶。

车辆装备

请注意，本手册包含了该车型系列的所有标准装备、国别装备和特殊装备。因此，本手册中所描述的某些装备或功能可能并未装配在您的车辆上或仅在某些市场提供。具体配置信息，请查阅相关销售资料或咨询您购车时的经销商。

系统简介

抬头显示系统（HUD）可将相关信息投射到驾驶员视野范围内的一个有效视觉区域。这种方式可以让驾驶员不用低头就可以看到正常驾驶时的车辆信息，从而避免分散对前方道路的注意力，且驾驶员不必在观察远方道路以及近处的仪表切换视角，可避免眼睛疲劳。

i 提示

- 某些特殊天气条件下（如雨天、雪天、强烈日光等），HUD 信息显示可能不清晰或被干扰。
- 某些太阳镜会影响信息读取。

使用方法

启动车辆后，通过多媒体显示屏【车控车设】→【车内】→【HUD 抬头显示】界面，可以开启或关闭抬头显示系统（HUD）。



17564BD71A7B

开启 HUD 抬头显示后，可对其进行以下设置：

可设置模式切换、HUD 雪地模式开关、亮度、高度、旋转调节，通过方向盘按钮调节 HUD。

- › **【模式切换】**：可以设置 HUD 投影的显示内容。
- › **【HUD 雪地模式】**：开启此功能后，可以增强车辆在雪地环境行驶时 HUD 的投影效果。
- › **【亮度】、【高度】、【旋转调节】**：可以调节 HUD 投影的亮度、高度和旋转角度。
- › **【方向盘按键调节 HUD】**：可以通过方向盘按钮调节 HUD 投影的位置和亮度。

i 提示

根据车型配置、软件版本、主题和设置等情况，界面显示的相关信息可能存在差异。具体信息请以实际车型为准。

车辆装备

请注意，本手册包含了该车型系列的所有标准装备、国别装备和特殊装备。因此，本手册中所描述的某些装备或功能可能并未装配在您的车辆上或仅在某些市场提供。具体配置信息，请查阅相关销售资料或咨询您购车时的经销商。

仪表概览

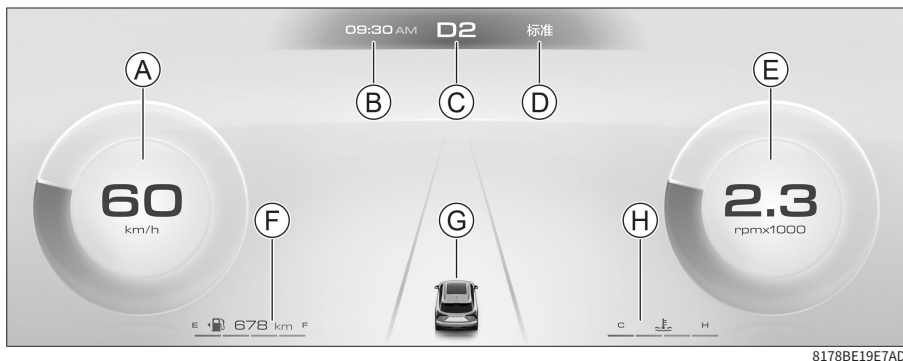

- | | |
|----------|----------|
| Ⓐ 车速表 | Ⓔ 行车电脑 |
| Ⓑ 时间显示 | Ⓕ 燃油表 |
| Ⓒ 挡位显示 | Ⓖ 智能驾驶信息 |
| Ⓓ 驾驶模式显示 | Ⓖ 水温表 |

车速表

显示当前的行驶速度。

燃油表

显示燃油箱中大概的剩余油量及其对应的续航里程。

i 提示

长时间行驶在坡路上或拐弯时，油箱内的燃油处于移动状态，燃油显示可能不稳。

⚠ 注意

- ▶ 续航里程会根据驾驶习惯和道路情况而变化。
- ▶ 如果组合仪表上的  燃油低位警告灯点亮，即使显示车辆能够行驶更远，也要及时加油。

水温表

显示发动机冷却液的大致温度。

注意

当水温到达红色预警区时，应立即减速并靠近路边停车检查，待发动机水温正常后，方可重新启动车辆。

行车电脑

可根据需要设置此处显示的信息。

2

驾
驶

仪表控制

控制按钮

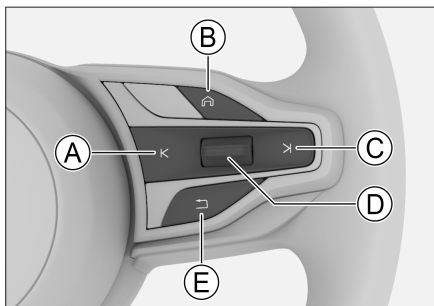

- Ⓐ 向左按钮
- Ⓑ 首页按钮
- Ⓒ 向右按钮
- Ⓓ 调节轮
- Ⓔ 返回按钮

屏蔽报警信息

按压 返回按钮，可以屏蔽当前显示的重要报警信息。

长按 返回按钮，可以屏蔽所有的重要报警信息。

提示

当仪表界面存在报警信息时，需先将其屏蔽。否则，无法使用仪表的其他控制功能。

查看音频媒体信息

按压 向左或 向右按钮，直至行车电脑切换为音频媒体界面。此时，可查看当前正在播放的音乐或电台信息。

查看蓝牙电话信息

按压 向左或 向右按钮，直至行车电脑切换为蓝牙电话界面。在蓝牙电话界面，可

以实现以下操作：

- › 向上/向下拨动调节轮，可以逐项查看蓝牙电话的通话记录条目。
- › 按压调节轮，可以拨打当前选中的通话记录条目。

模式切换

按压 向左或 向右按钮，直至行车电脑切换为模式切换界面。

向上/向下拨动调节轮，可以切换当前选中的模式，按压调节轮后生效。

设置场景模式

在模式切换界面，向下拨动调节轮，直至行车电脑切换为场景模式界面。

向上/向下拨动调节轮，可以切换当前选中的场景模式，按压调节轮后生效。

场景模式	应用名称	隐私策略
私密场景	地图	<ul style="list-style-type: none">› 隐藏搜索、导航历史记录。› 隐藏收藏夹收藏记录。› 隐藏建议搜历史记录。
	通讯	隐藏中控屏的来电信息，在仪表屏显示来电提示和通话记录，可使用方向盘按钮控制蓝牙电话功能。

查看行驶数据信息

按压 向左或 向右按钮，直至行车电脑切换为行驶数据界面。

按压 首页按钮，可以直接返回至行驶数据界面。在行驶数据界面，可以实现以下操作：

- › 按压 首页按钮，可以直接返回至行驶

数据界面的首页。

- › 向上/向下拨动调节轮，可以逐页查看行驶数据的各项信息。

包含小计里程、行驶时间、平均车速、平均油耗、胎压监测等信息。

- › 长按调节轮，可以调出二级菜单界面。在二级菜单界面，可以查看报警信息、设置报警车速以及复位行程信息。

按压  返回按钮，可以返回上级界面。

车辆装备

请注意，本手册包含了该车型系列的所有标准装备、国别装备和特殊装备。因此，本手册中所描述的某些装备或功能可能并未装配在您的车辆上或仅在某些市场提供。具体配置信息，请查阅相关销售资料或咨询您购车时的经销商。

仪表指示灯

- › 点火开关切换至 ON 模式时，部分指示灯或警告灯会短时点亮，表示正在进行系统自检，属于正常现象。
- › 根据车型配置不同，并非组合仪表上的所有指示灯或警告灯均可点亮。



重要报警信息指示灯

此灯点亮，表示车辆当前存在重要报警信息且有至少一条重要报警信息被手动屏蔽。

警告

不要忽视任何报警提示信息。否则，可能会对车辆造成严重损坏或发生意外事故。

提示

车辆当前存在的所有报警信息，可在仪表的报警信息界面查看。



次要报警信息指示灯

此灯点亮，表示车辆当前存在次要报警信息。

警告

不要忽视任何报警提示信息。否则，可能会对车辆造成严重损坏或发生意外事故。

提示

- › 次要报警信息在仪表信息中心显示数秒后会被自动屏蔽。
- › 车辆当前存在的所有报警信息，可在仪表的报警信息界面查看。



转向指示灯

左转向灯工作时，左转向指示灯闪烁。

右转向灯工作时，右转向指示灯闪烁。

开启危险警告灯时，转向指示灯及车外所有的转向灯将一起闪烁。

注意

转向指示灯快速闪烁时，通常意味着转向灯损坏，应尽早更换。否则，其他驾驶员将看不到您发出的信号。



灯光开启指示灯

此灯点亮，表示已开启车外灯。



位置指示灯

此灯点亮，表示前、后位置灯及牌照灯处于点亮状态。



远光指示灯

此灯点亮，表示远光灯处于点亮状态。



远近光自动切换指示灯

此灯点亮并显示为绿色时，表示远近光自动切换功能已开启。

此灯点亮并显示为黄色时，表示远近光自动切换功能存在故障。

此时，请关闭远近光自动切换功能，并尽快到服务商处进行检修。



自适应远光功能指示灯

此灯点亮并显示为绿色时，表示自适应远光功能已开启。

此灯点亮并显示为黄色时，表示自适应远光功能存在故障。此时，请关闭自适应远光功能，并尽快到服务商处进行检修。



后雾灯指示灯

此灯点亮，表示后雾灯处于点亮状态。



安全带未系警告灯

此灯点亮，表示驾驶员、副驾驶员或后排乘员未系安全带。



车门未关警告灯

此灯点亮，表示车门、后背门或机舱盖打开或未完全关闭。



驻车制动指示灯

此灯点亮，表示已施加驻车制动。

此灯闪烁，表示制动盘温度过高或路面坡度过大，有溜车风险。此时请踩下制动踏板并尽快将车辆停至平坦道路。



驻车制动故障警告灯

此灯点亮，表示电动驻车制动系统出现故障。



自动驻车指示灯

此灯点亮并显示为黄色，表示自动驻车功能开启并处于准备状态。

此灯点亮并显示为绿色，表示自动驻车功能开启并处于工作状态。



防抱死制动系统故障警告灯

此灯点亮，表示防抱死制动系统出现故障。此时，请联系服务商。

此灯点亮时，车辆仍具有普通的制动能力，但没有防抱死功能。



制动系统故障警告灯

此灯点亮，表示制动液液位过低或制动力分配系统出现故障。

此时，请立即将车辆停放在安全地点，并联系服务商。否则，会造成重大事故。



电子稳定控制系统指示灯

此灯闪烁，表示电子稳定控制系统处于工作状态。

此灯点亮，表示电子稳定控制系统故障。



电子稳定控制系统关闭指示灯

此灯点亮，表示电子稳定控制系统关闭。



驾驶模式失效指示灯

此灯点亮，表示驾驶模式或全地形控制系统功能失效，此时无法实现模式切换，请尽快到服务商处进行检修。



陡坡缓降指示灯

此灯点亮，表示陡坡缓降系统已开启并处于准备状态。

此灯闪烁，表示陡坡缓降系统处于工作状态。



巡航控制系统指示灯

此灯点亮，表示巡航控制系统开启。



自适应巡航指示灯

此灯点亮并显示为白色，表示自适应巡航功能已开启并处于准备状态。

此灯点亮并显示为绿色，表示自适应巡航功能已开启并成功设定巡航车速。

i 提示

指示灯中的数字会随巡航车速变化。



智能巡航指示灯

此灯点亮并显示为白色，表示智能巡航功能已开启并处于准备状态。

此灯点亮并显示为绿色，表示智能巡航功能已开启并成功设定巡航车速。



水温警告灯

此灯点亮，表示发动机冷却系统水温过高。此时，请停车检修，否则会损坏发动机。



燃油低位警告灯

此灯点亮，表示燃油不足。

在坡道或转弯等情况下，因油箱内燃油流动，此灯可能提前点亮。

▲ 注意

禁止在燃油剩余量极低的情况下驾驶车辆。否则，可能会因燃油

耗尽而损坏排放控制系统及动力系统。



胎压监测系统警告灯

此灯点亮，表示轮胎气压过低或温度过高，并伴有声音提示。此时，请停车检查并联系服务商。

此灯闪烁一段时间后点亮，表示胎压监测系统出现故障，并伴有数次声音提示。



蓄电池充电系统警告灯

启动车辆后，此灯点亮，表示 12 伏蓄电池充电系统存在故障。此时，请尽快到服务商处进行检修。



发动机故障警告灯

发动机启动后，此灯点亮，表示发动机存在影响排放的故障。此时，请联系服务商。

i 提示

若油箱盖未安装到位，也可能导致此灯点亮。



发动机维修警告灯

此灯点亮，表示发动机存在非排放方面的故障。此时，请联系服务商。



机油压力警告灯

此灯点亮，表示机油不足。此时应尽快到安全地点停车并关闭发动机，否则，将严重损坏发动机部件。停歇几分钟后检查机油油量，必要时应添加机油。若油量正常，此灯仍然点亮，请联系服务商。



自动变速器过热警告灯

此灯点亮，表示自动变速器油温过高（坡道频繁起步，满踩油门踏板起步等情况，可能引起此灯点亮）。此时，应尽快将车辆停放在安全地点怠速运转并施加驻车制动，以使变速器冷却。

经上述方法处理后，若此灯仍然点亮，请联系服务商。



安全气囊故障警告灯

此灯点亮，表示安全气囊系统出现故障。此时，请联系服务商。



电动助力转向系统故障警告灯

此灯点亮并显示为黄色时，表示转向助力效果降低，此时需要使用更大的力量操作方向盘。若重新启动车辆或者短距离行驶后此灯仍保持点亮，请尽快到服务商处进行检修。

此灯点亮并显示为红色时，表示电动助力转向系统出现故障，转向助力消失。此时，应将车辆停靠在安全地点，关闭车辆后等待数分钟再重新启动车辆，若此灯仍保持点亮，请尽快到服务商处进行检修。

警告

此灯点亮并显示为红色时，电动助力转向系统将停止工作。此时，需要使用较大的力量操作方向盘才能够实现转向功能，请尽快到服务商处进行检修。



智能启停系统指示灯

此灯点亮，表示车辆处于自动停机状态，且满足自动启动条件。



智能启停系统故障指示灯

此灯点亮，表示智能启停系统存在故障。



侧后辅助系统警告灯

此灯点亮并显示为黄色，表示侧后辅助系统的传感器被遮挡。此时，请检查后保险杠两侧的内外面是否有覆盖物，并及时清除。

此灯点亮并显示为红色，表示侧后辅助系统存在故障。此时，请尽快到服务商处进行检修。



并线辅助指示灯

此灯点亮，表示并线辅助功能开启。



倒车侧向警告指示灯

此灯点亮，表示倒车侧向警告功能开启。



车道偏离指示灯

此灯点亮并显示为绿色时，表示车道偏离预警功能已开启。

此灯点亮并显示为红色时，表示车道偏离预警功能存在故障。此时，请勿使用此功能，并尽快到服务商处进行检修。



车道保持指示灯

此灯点亮并显示为绿色时，表示车道保持功能已开启。

此灯点亮并显示为红色时，表示车道保持功能存在故障。此时，请勿使用此功能，并尽快到服务商处进行检修。



碰撞安全辅助指示灯

此灯点亮并显示为绿色，表示碰撞安全辅助功能已开启且可以正常工作。

此灯点亮并显示为红色，表示碰撞安全辅助功能存在故障。此时，请尽快到服务商处进行检修。

车辆装备

请注意，本手册包含了该车型系列的所有标准装备、国别装备和特殊装备。因此，本手册中所描述的某些装备或功能可能并未装配在您的车辆上或仅在某些市场提供。具体配置信息，请查阅相关销售资料或咨询您购车时的经销商。

系统简介

电源管理系统能够监控车辆各个用电设备的电能消耗情况并进行合理分配，以改善车辆的启动性能和延长蓄电池寿命的目的。

电源管理系统主要包含以下功能：

▶ 蓄电池监测

通过传感器持续监测蓄电池的电压、电流和温度，并由此计算出蓄电池的当前剩余电量和健康度。

▶ 休眠电源管理

持续监测车辆停放期间各个用电设备的电能消耗情况，并根据蓄电池监测信息，逐渐关闭不必要的用电设备，以免蓄电池大量放电，确保车辆的启动性能。

▶ 静态电源管理

持续监测打开点火开关后，车辆未启动期间各个用电设备的电能消耗情况，并根据蓄电池监测信息，逐渐关闭不必要的用电设备，以免蓄电池大量放电，确保车辆的启动性能。

▶ 动态电源管理

持续监测车辆行驶期间各个用电设备的电能消耗情况，并将发电机产生的电能按需分配给不同的用电设备。当发电机产生的电能超过用电设备的需求时，动态电源管理会进行调节并向蓄电池供电，使蓄电池

达到最佳充电状态。

i 提示

电源管理系统无法超越物理规律的限制。请注意，蓄电池的功率和使用寿命是有限的。

您应当了解的信息

电源管理系统会优先保障车辆的启动性能。短途旅行、市区行车和在低温环境下行车时，电能消耗增加，而发电机供电较少。

未启动车辆时，由于发电机无法提供电能补充，此时使用电气设备会直接消耗蓄电池的电能。

在这些情况下，您会感觉到电源管理系统在发挥作用以控制电能分配。

长时间停放车辆时

如果您在数日或数周内没有驾驶车辆，电源管理系统会逐渐关闭电气设备或减少电气设备正在使用的电能，这样可以降低电能消耗，有助于更持久地保持车辆的启动性能。长时间停放车辆后，某些便捷功能（如遥控解锁等）可能无法使用。启动车辆后，这些功能将会恢复。

发动机已关闭时

如果您在发动机已关闭的情况下收听收音机或使用视听系统的其他功能，则会使蓄电池放电。

如果蓄电池电能消耗至影响车辆启动时，会在多媒体显示屏或组合仪表上弹出提示信息。此时，如果您想继续使用这些功能，需要启动发动机。

发动机运转时

在行驶过程中，即使发电机能够提供电能，

蓄电池也可能会亏电。当电能消耗过大而发电机供电较少，尤其是蓄电池本身电量就不多时，易出现这种情况。

为了恢复必要的电能供应，系统会暂时关闭某些耗电量高的电气设备或减少这些设备的电能消耗。特别是加热系统的耗电量非常高，如果您发现座椅加热功能不工作或空调风量受限，说明系统已将它们暂时关闭或调节到较低功率运行。当电能恢复充足时，这些系统便可重新正常使用。

3

视听系统

安全提示	170
按钮介绍	171
外接设备	173
显示屏介绍.....	174
功能介绍	176

车辆装备

请注意，本手册包含了该车型系列的所有标准装备、国别装备和特殊装备。因此，本手册中所描述的某些装备或功能可能并未装配在您的车辆上或仅在某些市场提供。具体配置信息，请查阅相关销售资料或咨询您购车时的经销商。

关于安全

- › 在使用本系统中的任何功能时应确保不会分散注意力和妨碍安全驾驶。在驾驶过程中，安全操作车辆是首要任务，务必遵守所有交通规则。
- › 在行驶过程中，驾驶员禁止操作本系统，并将系统音量保持在适当大小，以免因注意力不集中而影响行驶安全。
- › 只可在法律允许的地区使用本系统。某些国家或地方性法规可能禁止在驾驶员视野范围内使用显示屏。
- › 禁止拆解或改装本系统。
- › 本系统发生故障后，请立即停止使用并联系服务商，切勿私自修理。

关于使用

- › 为安全起见，车辆开始行驶时，某些功能可能无法操作。
- › 禁止用力按压面板上的按键或旋钮。
- › 禁止重压或使用尖锐物划刻显示屏。
- › 清洁显示屏时，禁止使用有磨砂作用的擦拭物或含有机溶剂的清洁剂。
- › 使用过程中，画面如有抖动现象禁止对显示屏进行敲打。

关于收音机

在行驶中由于路况、天气等环境所致，可能

会出现搜索不到电台、有噪音、串台等现象。

关于 USB 存储设备

由于 USB 存储设备的型号众多，本系统不能保证兼容所有的 USB 存储设备。

关于蓝牙

- › 由于手机品牌众多、功能各异，本系统不能保证兼容所有手机。
- › 蓝牙配对时，若无法搜索到本系统蓝牙设备名称，请重启手机端蓝牙，重新搜索。
- › 蓝牙无法连接时，请将手机端蓝牙的已配对设备删除，再重新配对。
- › 使用过程中，如果蓝牙功能出现异常，请断开蓝牙并重新连接。

车辆装备

请注意，本手册包含了该车型系列的所有标准装备、国别装备和特殊装备。因此，本手册中所描述的某些装备或功能可能并未装配在您的车辆上或仅在某些市场提供。具体配置信息，请查阅相关销售资料或咨询您购车时的经销商。

方向盘按钮



062B39E26EF3

- | | |
|---------|---------|
| ① 向左按钮 | ⑤ 左侧调节轮 |
| ② 语音按钮 | ⑥ 静音按钮 |
| ③ 自定义按钮 | ⑦ 自定义按钮 |
| ④ 向右按钮 | ⑧ 右侧调节轮 |

方向盘多媒体按钮在默认场景满足基础控制需求之外，同时可满足在特殊场景和通话场景的车控需求，增加扩展性。

优先级由高到低为：通话场景 > 特殊场景 > 默认场景。

通话场景

当有电话呼入时，按压 K 向左按钮接听电话。按压 >I 向右按钮挂断电话。

特殊场景





特殊场景在相关界面上会有方向盘按钮操作提示，请根据提示进行操作。

默认场景

方向盘按钮的基础功能如下：

▶ 播放媒体时：按压 K 向左或 >I 向右按钮可切换上/下一曲（个），长按按钮可快退/快进。

收听本地电台时：按压 K 向左或 >I 向右按钮搜索上/下一个有效电台，长按按钮切换上/下一收藏电台。

- › 向上拨动左侧调节轮，可增大音量。向下拨动左侧调节轮，可减小音量。
按压左侧调节轮，可实现多媒体播放/暂停。
- › 按压  语音按钮可启动或关闭本系统语音识别。
- › 按压  静音按钮可实现或取消多媒体静音。
长按  静音按钮可实现或取消导航静音。
- › 按压  自定义按钮，可执行已设置的功能。长按此按钮进入按钮功能设置界面，可设置此按钮的自定义功能。
- › 按压  自定义按钮，可执行已设置的功能。长按此按钮进入按钮功能设置界面，可设置此按钮的自定义功能。

重启系统

同时长按左侧和右侧调节轮约 10 秒钟，可重启视听系统和组合仪表系统。

长时间同时向下拨动左侧和右侧调节轮约 10 秒钟，可重启视听系统。

注意

为保证重启过程中的安全，务必将车辆置于安全的环境，挡位切换至 P 挡，并施加驻车制动，使车辆处于静止状态下重启系统。

车辆装备

请注意，本手册包含了该车型系列的所有标准装备、国别装备和特殊装备。因此，本手册中所描述的某些装备或功能可能并未装配在您的车辆上或仅在某些市场提供。具体配置信息，请查阅相关销售资料或咨询您购车时的经销商。

外接设备

USB 接口

USB 接口位于副仪表盘左侧镂空处。



723B325C4D61

i 提示

- › 请确保外部设备与输入接口的连接保持稳定。
- › 禁止在播放过程中随意拔插设备，避免造成系统无法正常识别设备等问题。

媒体规格

本系统支持以下媒体规格：

媒体	规格
USB 设备	分区格式为 FAT32、NTFS 格式的 USB 存储设备
蓝牙音频	蓝牙 5.0+EDR、AVRCP 1.6 及版本 1.2 的 A2DP 蓝牙音频设备

文件格式

本系统支持以下文件格式：

文件	格式
音频	MP3、WMA、M4A、FLAC、ACC、APE、WAV、DTS、AC3、MMF、AMR、M4R、OGG、MP2
视频	MP4、MKV、AVI、FLV、MOV、WMV、3GP、3G2、MPG、VOB、OGG、SWF

i 提示

由于文件特性（如文件品质、比特率、帧速率、分辨率、压缩质量或是否损坏等）、播放环境及存储设备等原因，即使是本系统支持的文件格式，也可能造成无法正常播放的情况。

显示屏介绍

车辆装备

请注意，本手册包含了该车型系列的所有标准装备、国别装备和特殊装备。因此，本手册中所描述的某些装备或功能可能并未装配在您的车辆上或仅在某些市场提供。具体配置信息，请查阅相关销售资料或咨询您购车时的经销商。

关于多媒体显示屏

⚠ 注意

- ▶ 只可在法律允许的地区使用多媒体显示屏。某些国家或地方性法规可能禁止在驾驶员视野范围内使用显示屏。
- ▶ 为安全起见，车辆开始行驶时，某些功能可能无法操作。
- ▶ 禁止重压或使用尖锐物划刻显示屏。
- ▶ 清洁显示屏时，禁止使用有磨砂作用的擦拭物或含有机溶剂的清洁剂。
- ▶ 使用过程中，画面如有抖动现象禁止对显示屏进行敲打。

息屏和亮屏

当使用音频、广播等不需要屏幕显示的功能时，可以关闭屏幕显示，这样可节省车辆电量，防止点亮的屏幕影响驾驶员的视野。关闭屏幕显示时，功能会在后台执行。

息屏方式

- ▶ 通过触摸下拉快捷面板上的息屏按钮可关闭屏幕。
- ▶ 通过语音助理可关闭屏幕。
- ▶ 多指长按息屏：通过三指及以上，触摸屏幕任意位置3秒以上可关闭屏幕。

点亮屏幕

息屏后可通过以下方法点亮屏幕：

- ▶ 触摸屏幕任意位置可点亮屏幕。
- ▶ 通过语音助理可点亮屏幕。
- ▶ 需要显示倒车影像或全景环视影像界面时，会临时点亮屏幕。
- ▶ 有电话呼入时，会临时点亮屏幕。
- ▶ 操作使用其他需要点亮屏幕的功能时，会点亮屏幕。

显示屏操作

在中央显示屏上通过触摸、滑动、拖动等基本操作来完成选择目标、滚动列表或移动应用等各种功能。

手势	动作	结果
	触摸一下	选择或打开
	长时间触摸	触发隐藏功能
	触摸并滑动	滚动浏览或切换页面
	长时间触摸并拖动	移动功能
	双指触摸并展开	放大功能

手势	动作	结果
	双指触摸并收拢	缩小功能

中央显示屏状态栏

在中央显示屏顶部显示状态栏图标，用于展现各个功能状态。状态栏图标会根据功能特征、信号强度、连接状态、开关状态等而实时变化。

图标	功能状态
	时间显示
	温度显示
	车联网网络信号，根据网络状态而变化
	WLAN 已连接，显示信号强度
	热点未连接
	热点已链接
	有新通知消息
	静音模式已开启
	声音模式已开启

图标	功能状态
	蓝牙未连接
	蓝牙已连接
	USB 已连接
	USB 异常
	行车记录仪已开启
	行车记录仪故障
	无线充电待机
	无线充电正在充电
	无线充电已完成
	升级包正在下载
	升级包下载完成
	升级包下载失败

功能介绍

车辆装备

请注意，本手册包含了该车型系列的所有标准装备、国别装备和特殊装备。因此，本手册中所描述的某些装备或功能可能并未装配在您的车辆上或仅在某些市场提供。具体配置信息，请查阅相关销售资料或咨询您购车时的经销商。

全应用界面

i 提示

本手册中展示的屏幕显示信息（包含图片、图标和文本等）仅供说明使用。根据车型配置、软件版本、主题和设置等情况，显示的相关信息可能存在差异。具体信息请以实际车型为准。

3

触摸 **☰** 应用按钮，可进入或退出全应用界面。





4BCF938E40E7

触摸【记忆泊车】按钮，可切换至记忆泊车界面。（▷ 第 114 页）

触摸【代客泊车】按钮，可切换至代客泊车界面。（▷ 第 117 页）

左侧显示常驻按钮，在大多数界面都会显示，方便操作。因车型配置、系统版本等，左侧常驻按钮可能与实车显示不一致，请以实车显示为准。

- › 触摸 **☰** 应用按钮，可进入或退出全应用界面。
- › 触摸 **🚗** 车控车设按钮，可进入或退出车控设置界面。
- › 触摸 **360** 360 按钮，可开启全景环视影像功能。
- › 触摸 **🌬** 前除霜按钮，可开启或关闭空调前除霜功能。

- › 触摸  导航按钮，可进入或退出导航界面。
- › 触摸  娱乐按钮，可进入或退出娱乐界面。

提示

- › 部分应用需要连接网络才能正常使用，使用过程会产生网络流量。
- › 部分应用界面可能会随内容更新或版本升级而发生变更，请以实车显示为准。
- › 随着系统版本升级，全应用界面显示的应用可能会有所增减。
- › 在应用内购买会员、观看或下载收费内容、购买相关服务或产品等，需要支付相关费用，请根据需要自愿购买。
- › 部分应用为第三方应用，其产品和服务由第三方提供和负责。

快捷面板

在大多数界面，从屏幕顶端向下滑动，可调出快捷面板。



8DFB5C85CD91

系统设置快捷开关

左侧显示系统设置快捷开关。触摸开关，可切换或开闭相应的功能。长时间触摸开关，可切换至对应的设置界面。

亮度音量

导航音量：触摸滑块并拖动可调节导航音量。

媒体音量：触摸滑块并拖动可调节媒体音量。

屏幕亮度：触摸滑块并拖动可调节屏幕亮度。

车控车设快捷开关

右侧显示车控车设快捷开关。触摸开关，可切换或开闭相应的功能。长时间触摸开关，可切换至对应的设置界面。

触摸【自定义】按钮，切换至编辑界面，可更换快捷开关图标。

负一屏

在大多数界面，从屏幕左侧向右滑动，可调出负一屏。

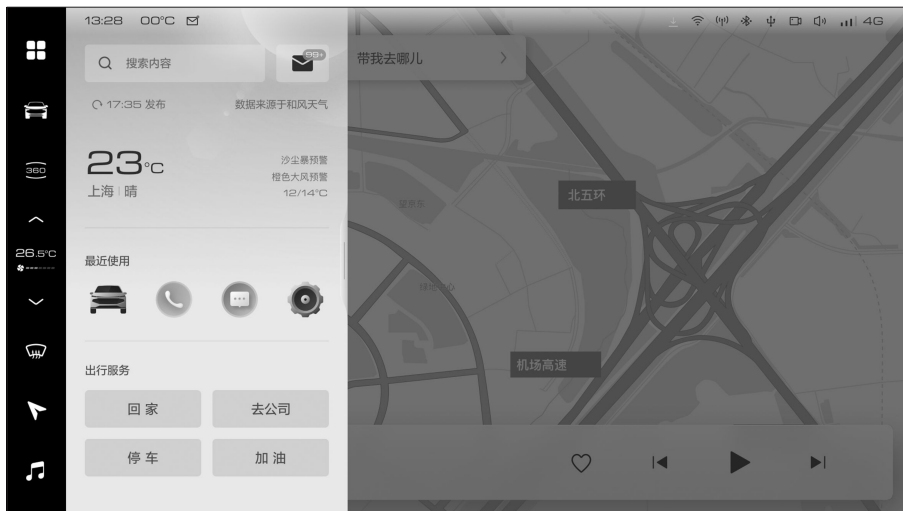

8626F1810F2D

全局搜索

触摸Q 全局搜按钮，可切换至全局搜索界面，在联网的情况下，可通过输入关键字进行全局搜索。

消息中心

触摸✉ 消息按钮，可切换至消息中心界面，可查看收到的消息。

天气信息

显示天气、温度，温度范围，位置，天气预警及上次更新时间。

最近使用

显示最近使用的应用图标，触摸图标可快速进入应用界面。

出行服务

显示地图导航快捷出行方式按钮，触摸按钮可快速设置目的地或进行搜索。

个人中心

账号登录

在首次使用或切换账号登录其他账号时，可通过手机 APP 扫码登录账号。



E5781C133754

触摸【手机号登录】按钮，切换至手机号登录界面，可通过手机号和验证码、账号和密码进行登录。

账号登录成功后，如果账号未设置登录密码/录入人脸，系统会引导设置登录密码/录入人脸等，也可跳过此操作。

账号登录成功后，会自动同步账号云端的个性化设置，例如：系统设置、车控车设、座椅与后视镜设置等。

当车辆熄火 10 分钟后、账号退出或登录、在【系统设置】→【系统】界面进行重置和恢复操作时，系统会自动上传个性化设置到云端。

个人中心界面

登录账号后，在全应用界面，触摸【个人中心】按钮，切换至个人中心界面。



i 提示

个人中心部分功能只有车主账号（戴皇冠头像账号）才能设置和使用。

个人信息

触摸头像，切换至个人信息界面。可更改手机号码、昵称、备注名、性别、生日和车牌号码等。

切换账号

触摸【切换账号】按钮，切换至切换账号界面。



- › 若当前已登录的为车主账号，触摸【管理账号】按钮，可对已登录的账号进行管理。
- › 触摸需要切换账号的头像，切换至身份验证界面。可通过人脸验证和手机 APP 验证，快速切换账号。
- › 触摸【登录其他账号】按钮，可通过手机 APP 扫码、手机号和验证码、账号和密码登录其他账号。

退出登录

触摸【退出登录】按钮，可退出当前登录账号。若勾选删除账号信息，则会清除账号在本车的相关信息。

账号与安全

触摸【账号与安全】按钮，切换至账号与安全界面。

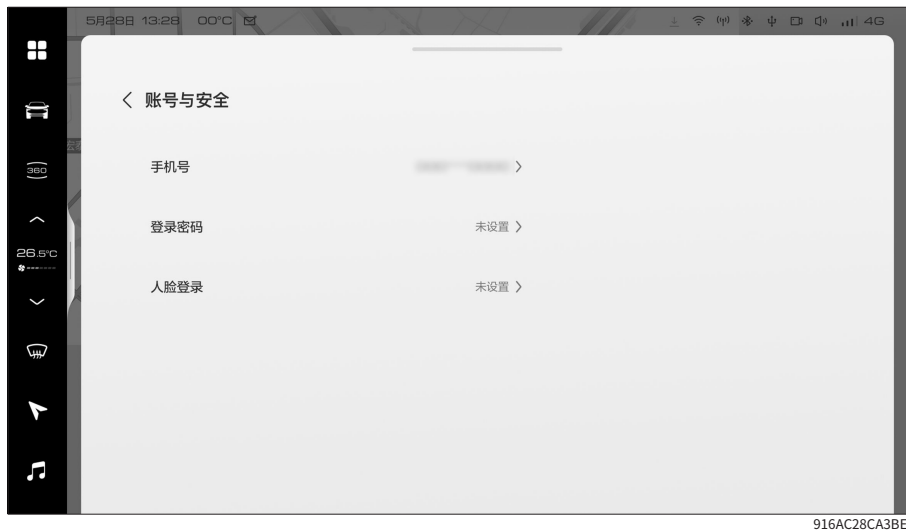

916AC28CA3BE

- > 【手机号】：显示当前账号绑定的手机号码，可通过手机验证码更改绑定的手机号码。
- > 【登录密码】：可通过手机验证码设置或更改登录密码。
- > 【人脸登录】：可选择开启或关闭人脸登录功能，录入人脸信息，对录入的人脸信息进行管理。

已开启人脸登录，并录入了人脸信息。上车落座驾驶位后，关闭车门，目视正前方，根据提示左右转动头部，待识别成功后，即可登录账号。

i 提示

只有在车辆处于静止状态且换挡杆处于P挡时，才能进行人脸录入与登录。

第三方账号绑定

触摸【第三方账号绑定】按钮，切换至第三方账号绑定界面。

可将本系统使用的第三方应用的账号与登录的个人中心账号进行绑定，也可解除绑定。

绑定后，登录个人中心账号时，绑定的第三方账号会同步登录。

娱乐场景

触摸侧边栏上的🎵娱乐按钮，可切换至娱乐界面。



娱乐场景包含推荐、QQ 音乐、有声书、视频、本地媒体等。应用在不断更新，显示内容和功能请以实车显示为准。

- › 触摸 Q 搜索按钮，切换至搜索界面，可搜索媒体。
- › 触摸  个人中心按钮，切换至媒体个人中心界面。可注册、登录、登出账号，查看订单、已购内容、历史记录、收藏内容，绑定其他第三方媒体账号，设置兴趣选择等。
- › 本地媒体包含本地电台、蓝牙音乐、USB 音乐和 USB 视频。

播放蓝牙音乐，需先前往【系统设置】→【蓝牙】界面，配对连接其他音频播放设备。

播放 USB 音乐和 USB 视频，需先将存储媒体文件的 USB 存储设备插入车载 USB 接口（位于副仪表板镂空处）。

提示

- › 使用娱乐功能服务，需要登录并绑定相关账号，请按照界面提示操作进行登录和绑定。
- › 播放收费内容或购买会员，会产生相关费用，请根据需要自愿购买。
由于网络信号等原因，购买会员后，可能存在延迟情况，若几分钟后还未获取权益，请重启系统。
- › 使用在线音频、视频等需要联网的服务时会消耗网络流量。

导航场景

触摸侧边栏上的  导航按钮，可切换至导航界面。

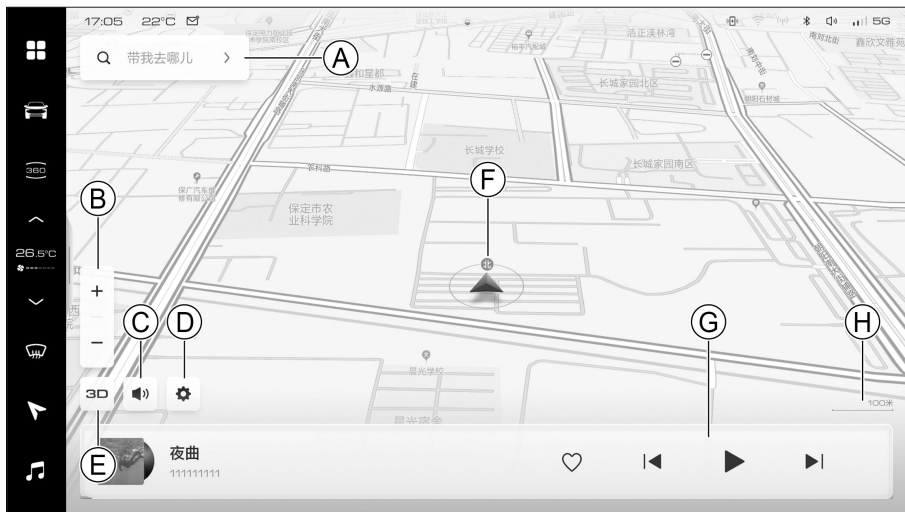

27DE88B893BD

- (A) 目的地搜索
- (E) 地图视角
- (B) 地图缩放
- (F) 自车位置
- (C) 导航静音
- (G) 音频播放窗口
- (D) 导航设置
- (H) 地图比例尺

一段时间不操作自动隐藏部分功能按钮，触摸地图任意非按钮位置，可调出隐藏的功能按钮。

地图选点

在地图上长时间触摸选择某地点，切换至地点详情界面。



08779605600F

- › 触摸 < 返回按钮，可返回上一级界面。
- › 触摸 ☆ 收藏按钮，可收藏当前地点。再次触摸此按钮，取消收藏。
- › 触摸 Q 搜周边按钮，可进行周边搜索。
- › 触摸 ↗ 去这里按钮，可将当前地点设置为目的地。

目的地搜索

在地图界面触摸 Q 搜索按钮，切换至目的地搜索界面。

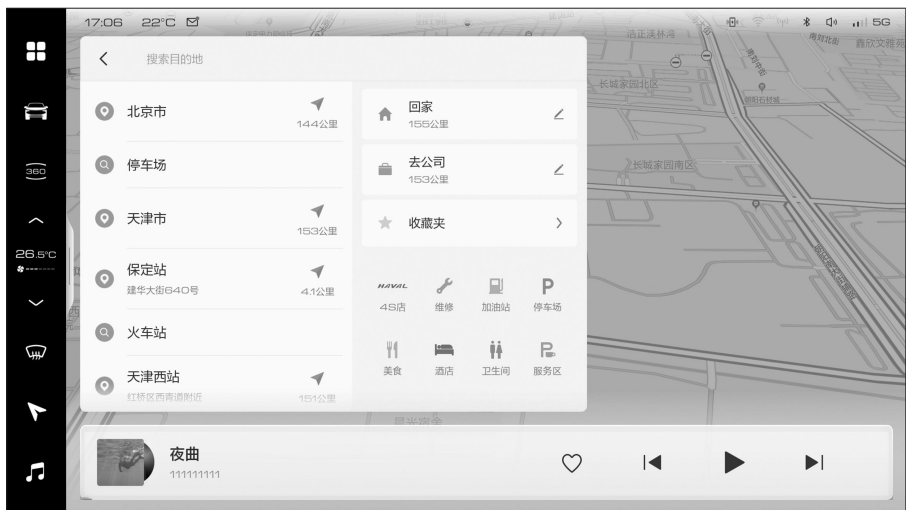

190CD908543D

- › 触摸【搜索目的地】按钮，切换至搜索目的地界面。可通过输入目的地名称、关键字搜索目的地。
- › 触摸【回家】按钮，可将家的位置设置为目的地。触摸 \angle 按钮，可进行位置设定。
- › 触摸【去公司】按钮，可将公司的位置设置为目的地。触摸 \angle 按钮，可进行位置设定。
- › 触摸【收藏】按钮，切换至收藏夹界面，显示已收藏的地点。可对收藏地点进行查看、删除和设置目的地。

路线规划

通过多种方式设定目的地后，切换至路线规划界面。

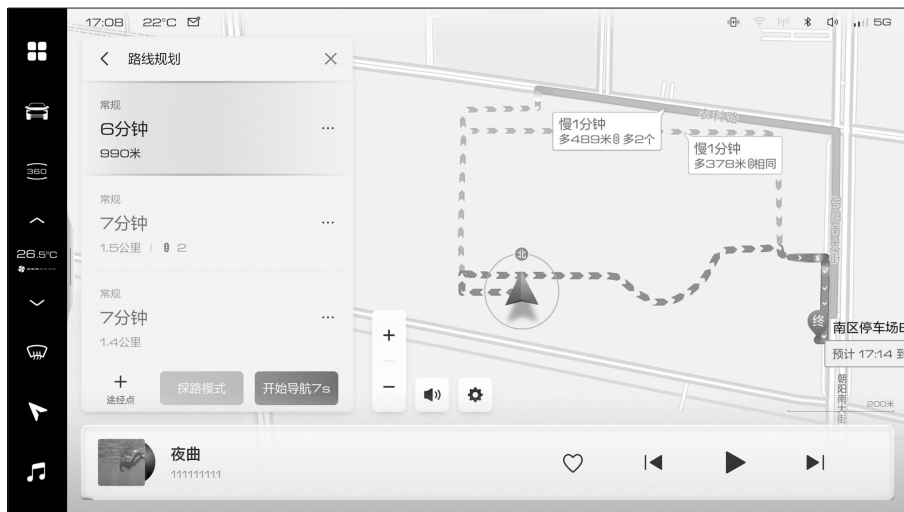

FCD870DBB902

- › 触摸 \times 关闭按钮，可返回到地图主界面。
- › 触摸路线后面的 \dots 更多按钮，弹出路线详情界面。由上向下顺序显示当前路线上的转折路口等关键点信息，并可进行模拟导航。
- › 触摸 $+$ 途经点按钮，切换至目的地搜索界面，可添加途经点或变更目的地。

- ▶ 触摸【探路模式】按钮，切换至探路模式界面。探路模式下，界面始终显示全程路线，其余引导信息以简化的形式展现。

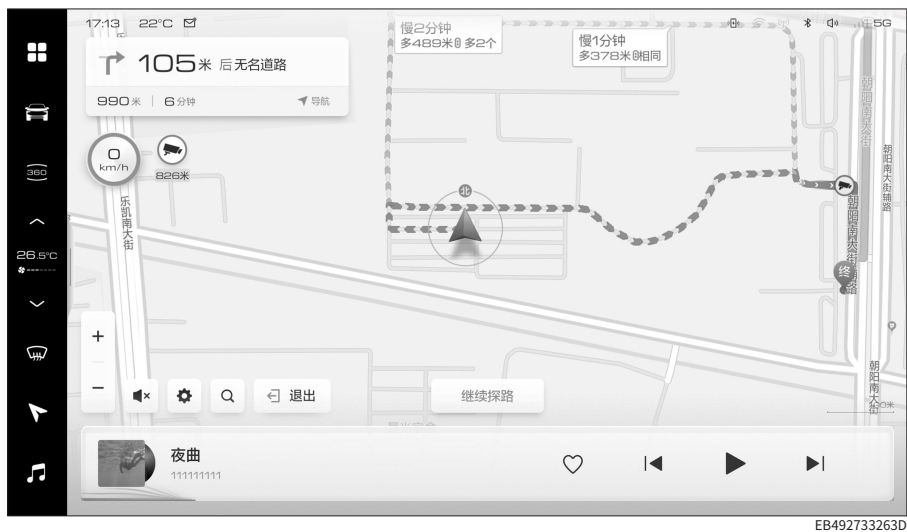

EB492732630

- ▶ 触摸【开始导航】按钮，切换至路线引导界面，进入正式导航模式。

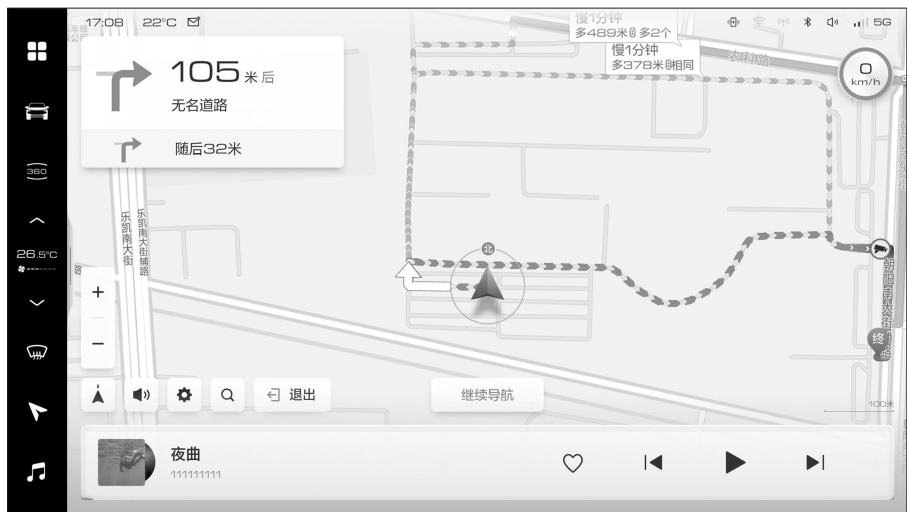

61807786512B

导航设置

在地图界面触摸  设置按钮，切换至设置界面。



3ACC6F0BAC1C

可设置路线偏好、导航播报、辅助播报、路况概览模式、车辆限行、自动比例尺、实时路况、车标显示、高德账号绑定、离线地图、重置地图等。

关于导航

- › 建议不要在驾驶车辆时操作本导航，请在停车后确保安全的前提下操作，以防发生交通事故或其他危险情况。
- › 本导航提供的地点查询、路线规划、出行导航、限行提示、交通路况等功能和服务仅供参考，请不要以此作为行驶或出行的唯一依据。请以实际的交通和道路状况为准，并严格遵守交通法规和交通规则。
- › 使用在线导航、交通路况、数据下载等需要联网的服务时会消耗网络流量。
- › 车辆未联网只使用离线导航时，部分在线功能和服务将无法使用（例如实时路况、限行提示等）。

通讯

在全应用界面触摸【通讯】按钮，切换至通讯界面。若未连接其他蓝牙设备，请先前往【系统设置】→【蓝牙】界面，开启蓝牙并进行配对连接。



- › 在左侧键盘，输入电话号码后，触摸  拨号按钮，可拨打电话。
- › 触摸【联系人】按钮，同步后显示联系人列表。触摸列表中联系人或电话号码，可拨打电话。
- › 触摸【通话记录】按钮，同步后显示通话记录。触摸列表中任一记录，可拨打电话。

提示



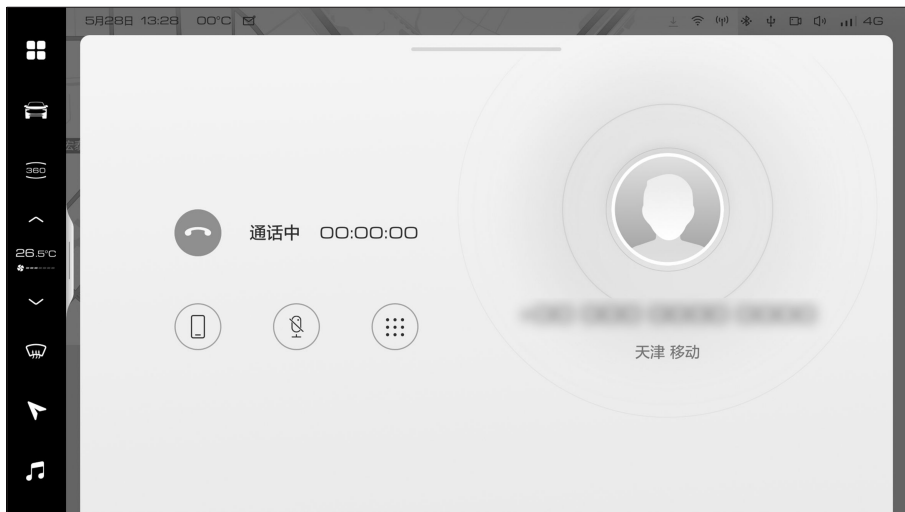

使用联系人、通话记录功能，需在配对连接的手机上进行权限授权。一般在配对时，手机上会弹出权限授权的窗口。

通话界面

建立通话后，切换至通话界面。



6CBE018ED257

- › 触摸  挂断按钮，可挂断电话。
- › 触摸  私密/免提按钮，可切换私密模式或免提模式。
私密模式：通过与本系统蓝牙连接的手机进行通话。
免提模式：通过车载扬声器、麦克风进行通话。
- › 触摸  麦克风按钮，可关闭或开启车载麦克风。
- › 触摸  键盘按钮，可打开或关闭拨号键盘。

语音助手

语音设置

通过多媒体显示屏【系统设置】→【个性化】→【语音】界面可对语音进行设置。



可查看语音默认唤醒词，设置自定义唤醒词、语音发音音色，查看语音助手技能。

使用方法

启动语音助手有以下几种方式：

- › 按压方向盘上的  语音按钮。
- › 语音唤醒：通过系统默认唤醒词或设置的自定义唤醒词。

警告

使用语音助手进行车辆控制时，要注意周围环境及人身安全，防止夹伤、磕碰等严重事故发生。

提示

- › 语音识别的成功率会受环境噪声、网络信号、使用习惯、发音等因素影响，具体使用效果以实车使用环境为准。
- › 语音助手部分功能，需要连接网络才能正常使用。

智慧屏保

在全应用界面触摸【智慧屏保】按钮，切换至智慧屏保界面。



D31DEF829366

可选择触摸一个屏保，进行预览，在预览界面可设置为屏保。

屏保设置

触摸  设置按钮，切换到屏保设置界面。



50B6740C8402

- > 【屏保开关】：智慧屏保开关，触摸开关可开启或关闭屏保。
- > 【定时启动】：可设置屏保的定时启动时间。
- > 【自动切换】：可关闭自动切换或选择自动切换策略。

- › 【自动切换时间】：开启自动切换功能时，可设置屏保的自动切换时间。
- › 【导航时关闭屏保】：触摸开关可开启或关闭此功能。功能开启后，在导航时关闭屏保。

超级 i 空间

在全应用界面，触摸【超级 i 空间】按钮，可切换至超级 i 空间界面。



洞穴时间

在超级 i 空间界面，触摸【洞穴时间】按钮，进入洞穴时间模式。

- › 系统会播放白噪音，可通过左右滑动屏幕进行声音切换。
白噪音是一种温和的噪音（例如大自然中的篝火声、下雨声等），可以让您缓解情绪、集中注意力，有一定的安抚作用。
- › 天窗会自动翘起一定缝隙，并关闭车窗。

甜蜜小屋

在超级 i 空间界面，触摸【甜蜜小屋】按钮，进入甜蜜小屋模式。

- › 系统会播放背景音乐，您可通过左右滑动屏幕或触摸左右箭头进行音乐切换。
- › 天窗会自动翘起一定缝隙，并关闭车窗。
- › 氛围灯自动开启。

i 提示

退出甜蜜小屋模式后，氛围灯、车窗、天窗、遮阳帘不会恢复至使用前状态，您可根据需

要自行调节。

系统设置

在全应用界面触摸【系统设置】按钮，切换至系统设置界面。

蓝牙设置



D4C1EE0C19A3

- › 【蓝牙】：本系统蓝牙开关，触摸开关可开启或关闭蓝牙。
- › 【蓝牙可见】：功能开启后，允许其他设备检测本系统蓝牙，并进行配对连接。
- › 【设备名称】：显示蓝牙设备名称，可修改为自定义名称。
- › 【可用设备】：显示搜索到的蓝牙设备列表，触摸列表中的设备名称，可发起配对请求进行配对连接。触摸【搜索】按钮，可重新搜索蓝牙设备。

热点设置



- › 【车辆热点】：本车辆热点开关，触摸开关可开启或关闭热点。功能开启后，其他设备可连接本热点上网。
- › 【设备名称】：显示热点设备名称，可修改为自定义名称。
- › 【密码】：显示热点密码，可修改为自定义密码。
- › 【已连接设备】：显示已连接车辆热点的设备列表。

WLAN 设置

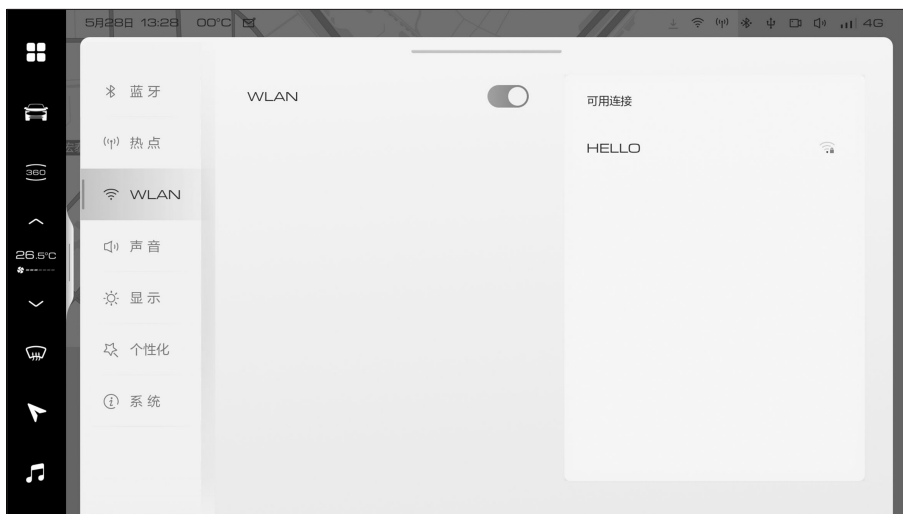

929D8615B6D4

- › 【WLAN】：本系统 WLAN 开关，触摸开关可开启或关闭 WLAN。
- › 【可用连接】：显示搜索到的可用网络，触摸列表里网络名称，可进行连接。

声音设置

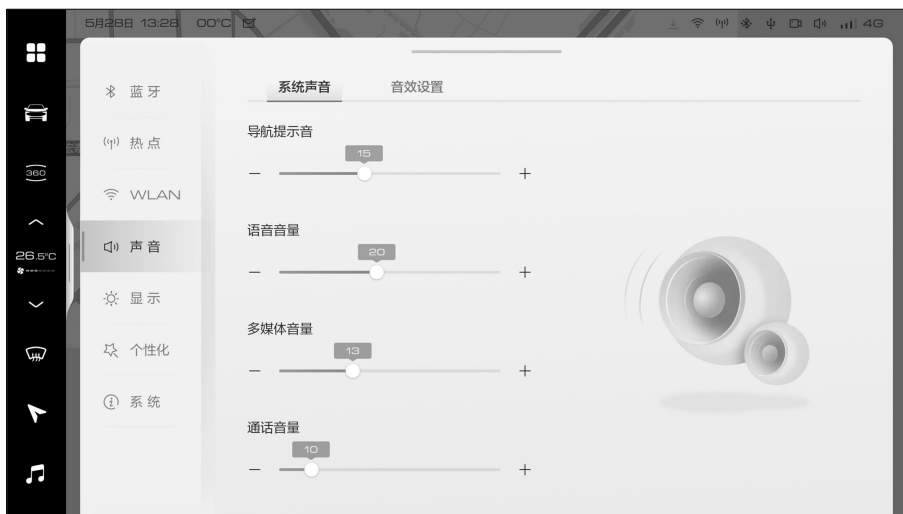

1A66B7E1434E

- › 【系统声音】：可调节导航提示音音量，语音音量、多媒体音量、通话音量等，设置开机音量自适应、导航播报时多媒体降音、来电语音播报、报警语音播报、系统提示音等

开关，选择车辆报警音、音随车速等级等。

- › 【音效设置】：可选择或设置最佳听音位，调节均衡器、声场等。

显示设置



B2E1C8E16AC2

- › 【亮度模式智能切换】：触摸开关可开启或关闭此功能。功能开启后，亮度随位置灯开闭而自动调节。
- › 【主驾屏幕调节】：用于仪表显示屏亮度调节。
- › 【中控屏幕调节】：用于视听系统中央显示屏亮度调节。
- › 【按键背光调节】：当位置灯开启后，用于调节车内按键背光灯亮度。
- › 【日出日落模式】：用于设置显示背景深浅色。
日出模式：设定显示背景色为浅色，此模式较适合日出时使用。
日落模式：设定显示背景色为深色，此模式较适合日落后使用。
自动模式：根据当地日出日落时间，自动切换日出/日落模式。
- › 【行车视频限制】：可关闭或选择车速。在行车观看视频时，当车辆超过设置的车速时，会弹出行车警告提示。
- › 【时间显示格式】：可选择系统时间显示格式为 12 小时制或 24 小时制。

个性化设置

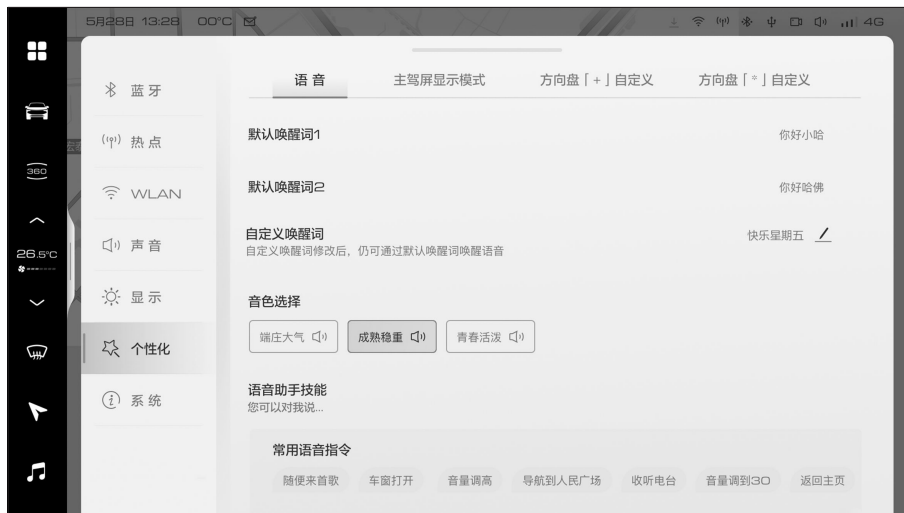

F5CD18EDD095C

- › 【语音】：可查看语音默认唤醒词，设置自定义唤醒词、语音发音音色，查看语音助手技能。
- › 【主驾屏显示模式】：可选择仪表的显示模式。
- › 【方向盘 + 自定义】：可选择方向盘上 + 按钮的自定义功能。
- › 【方向盘 * 自定义】：可选择方向盘上 * 按钮的自定义功能。



D2FB59611D37

- › 【版本信息】：可查看和修改本设备名称，查看软件版本，通过 WIFI/4G 检测更新进行系统升级。
- › 【重置和恢复】：可重置系统设置或恢复出厂设置。
重置系统设置：将所有系统设置内容重置为默认值。
恢复出厂设置：将所有设置项（系统设置和车控车设）内容恢复为默认值。所有本地文件、应用数据、个人文件等都会被清除。

i 提示

关于重置系统设置和恢复出厂设置：

- › 重启系统设置和恢复出厂设置过程中，界面无法操作。
- › 重启系统设置和恢复出厂设置操作无法撤销。
- › 恢复出厂设置条件：点火开关处于 ON 模式或车辆启动后，且在执行过程中请勿改变状态。
确认个人中心登录的是车主账号，其他账号下无法恢复出厂设置。

i 提示

关于更新升级：

- › 为保证升级过程中的安全，请将车辆置于安全的环境。
- › 为保证升级的顺利进行，务必保持车辆的点火开关在 ON 模式，换挡杆处于 P 挡，施加

驻车制动，使车辆处于静止状态，并关闭大功率电器（比如空调、车灯、扬声器等）。

- › 升级过程中，请您仔细阅读下载界面的许可协议和安装界面的注意事项，如果您想了解本次升级的具体内容，可以点击更新详情查看。
- › 在升级过程中整车的所有功能将失效，包括：无法启动车辆、无法使用空调、无法开关车门、影音娱乐功能失效、仪表上所有故障灯会亮起，主被动安全功能失效等。但是在升级完成后，所有功能都会恢复。
- › 安装过程中，请勿改变车辆状态（不可强行启动车辆，不可强行关闭系统）。
- › 通过 WIFI 升级时，请保持网络信号良好，升级过程中不可断开当前网络连接。
- › 升级主机或屏幕时，屏幕会黑屏重启，此为正常现象，只需等待几分钟，主机便会重启完成，并且弹出安装结果，在此期间也请您不要改变车辆状态。
- › 请在升级完成之后，查看最后的升级结果，确保所有软件安装成功之后再关门锁车离开，如果有升级失败的现象或者升级过程中的异常状况，请及时联系服务商。
- › 升级成功后，更新的各个系统项目、功能、界面、操作方法等可能会发生变更，与手册描述的不一樣。更新内容请参考升级过程中的界面提示。

手势识别

- › 车内手势



63CD430235C5

【手势识别模式】：功能开启后，可通过自定义手势来操作车辆。

【自定义手势】：触摸可设置自定义手势，触摸【重置手势】按钮可重置默认手势。

› 车外手势



【手势挪车】：功能开启后，使用手机 APP 启动车辆，并解锁车辆后，站在车辆正前方可通过手势来挪动车辆。

⚠ 警告

- › 触摸 ⓘ 帮助按钮，可查看使用教程和注意事项，请根据界面提示操作进行挪车，并严格遵守界面上的注意事项。
- › 手势挪车功能仅是一种辅助工具，不能代替驾驶员对道路及交通状况的判断。在任何情况下，车辆使用者都应该对车辆的安全性负责，必须时刻集中精力谨慎驾驶，并随时观察车辆周边情况。
- › 手势挪车中的功能和技術会不断更新维护，手势挪车中的功能项目请以实车为准，详细使用方法请参考各功能界面的图文介绍。

4

安全性

安全带.....	204
安全气囊	207
儿童约束系统.....	211
整车防盗系统.....	215
碰撞断油系统.....	216
事故数据记录器	217

车辆装备

请注意，本手册包含了该车型系列的所有标准装备、国别装备和特殊装备。因此，本手册中所描述的某些装备或功能可能并未装配在您的车辆上或仅在某些市场提供。具体配置信息，请查阅相关销售资料或咨询您购车时的经销商。

安全提示

- › 禁止把肩部安全带挂在颈部或从腋下通过。
- › 腰部安全带须尽量紧靠胯骨低位固定。
- › 只能一对一佩戴座椅安全带，禁止多人（包括儿童）同时佩戴同一条座椅安全带。

若两人以上佩戴同一条座椅安全带，在车辆发生碰撞时，安全带不仅不能分散所受冲击，反而有两人相互撞的危险。

- › 安全带不得扭曲、松弛。
- › 禁止将安全带绕过带尖锐边角的物体，否则在事故中可能被损坏。
- › 禁止佩戴因事故遭受过强烈冲击或已损坏的安全带。
- › 禁止对安全带进行拆卸、拆解、改造。
- › 禁止佩戴锁体内有异物的安全带。
- › 使用安全带时，我们建议您保持安全带的清洁，不要将泥土、油污、水、饮料、食物残渣等油性和水性物质粘到安全带上，以保证其顺畅的拉出与卷收。
- › 禁止使用苯、汽油等有机物清洁安全带，也不要对其进行漂白或染色处理。
- › 禁止儿童玩弄安全带。

如果儿童在玩弄安全带时，不慎绕住颈部，有可能无法继续拉动安全带从而造成

严重人员伤害，甚至死亡。此时，如果无法释放安全带锁舌，可以使用剪刀剪断安全带。

- › 车内安全带主要是根据成人体型设计的，儿童应使用合适的儿童约束系统。

在正确佩戴安全带的情况下，如果安全带接触到儿童颈部或下颌部，以及无法锁紧胯骨时，请使用适合儿童的儿童座椅。

儿童长大到适合使用车内安全带时，应正确佩戴安全带。

- › 孕妇乘车注意事项。

我们建议您最好使用安全带。您也可以通过向医生咨询，以获得有效的建议。孕妇佩戴安全带的方法与正常使用安全带的方法基本相同，但需注意以下事项：

- 1) 腰部安全带部分尽可能放低，要放置在隆起的腹部下方。
- 2) 肩部安全带要通过肩部，但应避免腹部，使其位于胸部。

如果安全带使用方法不正确，在紧急制动或发生碰撞时，安全带会勒紧隆起的腹部，对母体和胎儿都会造成重伤甚至死亡。

- › 对于患有疾病、伤残等乘车人员，我们建议您最好使用安全带。您也可以通过向医生咨询，以获得有效的建议。
- › 当不使用安全带时，座椅安全带应完全收回，不要扭曲、卡住座椅安全带，不要让安全带接触任何锋利的物体。安全带锁体不能被异物堵塞，否则会影响安全带锁舌与锁体正确接合。

正确佩戴安全带

- › 调节座椅靠背，直起上身，紧贴靠背。
- › 安全带应该平整。

- › 肩部安全带应紧贴肩膀中部，不要贴在颈部或不在肩上。
- › 腰部安全带尽量系在胯骨低位。

警告

- › 乘车时，车上所有乘员都必须正确佩戴安全带。否则，在紧急制动或发生碰撞时，会因身体没有被约束在座椅上而造成重伤甚至死亡。
- › 任何时候，即使在行程较短时，车上所有乘员都必须始终系好安全带。否则，如果发生事故，会增加受伤或死亡的风险。

预紧式安全带

当发生碰撞时，预紧器能够使安全带瞬间收紧，使乘员受到最佳的约束保护。

限力器能够使安全带的负荷维持在规定值内，减轻对胸部的压力。

工作条件

预紧式安全带在车辆受到前方的强烈碰撞时工作。

出现以下轻微碰撞时，可能不工作。

- › 以 25 公里/小时以下的车速正面碰撞水泥混凝土墙壁等。
- › 以 35 公里/小时以下的车速正面碰撞到固定的电线杆或树木等小面积物体。

预紧式安全带在车辆受到以下强烈碰撞时可能不会充分发挥其作用。

- › 车辆翻转 90°或 180°时。
- › 受到来自于侧面或后方的碰撞时。

警告

- › 使用预紧式安全带时，请正确佩戴并将座椅调节到最佳的驾驶位置。否则，不会充

分发挥其作用，有可能造成重伤甚至死亡。

- › 如果想要安装、拆卸、拆解预紧式安全带，请务必与服务商联系。预紧式安全带如果使用不当，则不能正常工作，发生事故时可能造成重伤甚至死亡。
- › 预紧式安全带不能重复使用。
预紧器在第一次发生碰撞工作一次后，发生第二次及以后的碰撞时，就不能再行拉出或卷收，请务必与服务商联系进行更换。
- › 预紧式安全带工作时，伴随着引爆声音，会冒出白烟，但不致于发生火灾，对人体无害。
- › 预紧式安全带报废时，请务必与服务商联系。预紧式安全带出现意外动作时，容易造成人身伤害。

三点式安全带的使用方法

1. 抓住锁舌，从卷收器中向外拉出安全带，确认不要扭曲安全带。如果无法从卷收器中拉出安全带，需用力拉安全带再松开，使安全带产生回卷的动作，这样就可以顺利地卷收器中拉出安全带。

2. 将锁舌插入锁体中，确认听到“咔”的一声。



A21AD9DD08FE

3. 向上拉动肩部安全带，调整腰部安全带，使其正好贴紧身体。这样可以使坚固的骨盆承受冲击力，降低受伤的可能性。
4. 调整肩部安全带，使其贴身越过前胸，跨过肩膀中部。这样，可使冲击力分散在上半身坚固的骨骼上。
5. 卷收安全带时，按下锁体上的解锁按钮即可。在锁体释放后，应抓紧锁舌直至安全带完全卷收，注意不要碰到其他乘员或附近的物体。

- › 升高：向上推安全带高度调节器，高度调节器将卡入不同位置。
- › 降低：按下调节开关，将安全带高度调节器移动至需要高度，松开调节开关，确保安全带高度调节器卡入位。

警告

调节完毕后，请确认安全带高度调节器已锁定在合适的位置。

4

安全性

前排安全带高度调节



422627BF46D8

当安全带离颈部较近或从肩膀滑落时，可用安全带高度调节器调节安全带高度，使其尽量靠向肩膀中部。

车辆装备

请注意，本手册包含了该车型系列的所有标准装备、国别装备和特殊装备。因此，本手册中所描述的某些装备或功能可能并未装配在您的车辆上或仅在某些市场提供。具体配置信息，请查阅相关销售资料或咨询您购车时的经销商。

安全提示

安全气囊不能重复使用。

安全气囊工作一次后，发生第二次及以后的碰撞将不再工作，请务必与服务商联系进行更换。

安全气囊是保护乘员安全的辅助装置，要与安全带配套使用。为了能够发挥安全气囊的作用及效果，乘员必须正确佩戴安全带并保持正确的坐姿。

正确使用安全气囊，可充分发挥其安全效能，如果使用不当，则不仅不能发挥安全作用，反而有可能给乘员带来伤害。

安全气囊起爆时，会伴随出现引爆声和烟雾，但不致于发生火灾。如果患有哮喘等呼吸器官疾病的人吸入该烟雾，有时会感到呼吸困难。此时，立即逃出车外是比较安全的。如果不能逃到车外，要打开车窗或车门，吸入新鲜空气。

安全气囊起爆时的残留物（气体等）进入眼睛或附着在皮肤上时，应尽快用清水清洗。否则，皮肤敏感的人，可能会有过敏反应。

安全气囊起爆后，请不要接触安全气囊的构件。由于其构件部分变得很热，有可能造成烫伤等重大伤害。

禁止将安全气囊用于其他用途。

需要安装无线电设备时，请与服务商联

系。无线电设备的电波，对安全气囊的控制装置有严重影响。

禁止用力击打或挤压安全气囊及周边位置。

避免安全气囊在事故发生时无法正常工作或安全气囊在未发生事故时意外起爆，对乘员造成重伤甚至死亡。

安全气囊

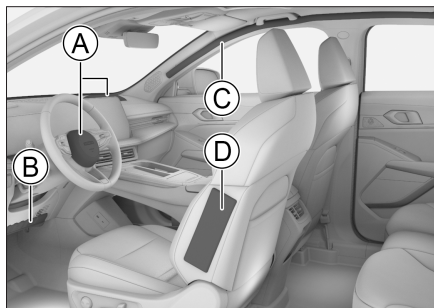

D99077A3311D

A 正面安全气囊，用于：

驾驶员侧安全气囊

副驾驶员侧安全气囊

B 驾驶员膝部安全气囊

C 帘式安全气囊

D 侧面安全气囊

正面安全气囊

简介

正面安全气囊位于方向盘内部及副驾驶前面的仪表板内部，在方向盘及仪表板上面有气囊标识。车辆在受到来自前方强烈碰撞时，安全带拉紧，同时驾驶员侧和副驾驶员侧安全气囊起爆，分散及减缓作用于乘员头部及胸部的冲击力。

驾驶员膝部安全气囊位于仪表板下方，在仪表板上标有气囊标识。驾驶员膝部安全气囊

是对安全带的补充，发生碰撞时，驾驶员膝部安全气囊用来保护驾驶员膝部以及小腿，并且稳定驾驶员的坐姿。

▲ 注意

调整驾驶员座椅，使驾驶员膝部与仪表板之间至少有 10 厘米距离，如因身体原因不能保持最小距离，请与服务商联系并咨询。

工作原理

如果发生中等至严重程度的正面碰撞事故，传感器会感知到车辆正在急剧减速，控制装置会立即使安全气囊在瞬间强力起爆。

注意事项

如果车辆底部受到以下强烈碰撞时，安全气囊可能起爆。

- › 当车辆撞到路肩时。
- › 当车辆掉入或越过深坑、深沟时。
- › 当车辆翻越台阶后，撞到或摔落在路面上时。

出现以下情况时，安全气囊可能会起爆，但不能发挥其作用。

- › 车辆翻转 90°、180° 时。
- › 受到来自于侧面或后方的碰撞时。

如果车辆受到以下强烈碰撞时，安全气囊可能不起爆。

- › 以 25 公里/小时以下的车速正面碰撞水泥混凝土墙壁等。
- › 以 35 公里/小时以下的车速正面碰撞到固定的电线杆或树木等小面积物体。

如果碰撞到的物体发生变形或移动，则会使碰撞所引起的冲击力减小。此时，安全气囊可能不起爆。

- › 与停车状态下的同等重量的车辆正面碰撞

时，安全气囊可能不起爆。

- › 当车辆从后面撞至卡车上时，若车辆钻入货箱下，碰撞所引起的冲击力减弱，安全气囊可能不起爆。

由于碰撞角度及方向等原因，即使车速较高，安全气囊有时也不起爆。

- › 禁止使身体离方向盘或仪表板下部过近。

在正常驾驶车辆时，驾驶员应在保持正确驾驶姿势的前提下尽量远离方向盘。

前排座椅应尽量远离仪表板。

车辆上的所有乘员应正确使用安全带进行约束保护。

- › 车辆行驶时，禁止坐在座椅的边缘或斜靠在仪表板上。

因为正面安全气囊起爆时，具有很快的速度和相当大的冲击力，如果乘员距离安全气囊太近，在安全气囊起爆时，可能容易造成重伤甚至死亡。

- › 禁止让儿童站在安全气囊的前面。

前排安全气囊起爆后，会对儿童造成重伤甚至死亡。所有儿童都应坐在车辆的后排座椅上并予以正确的约束保护。

- › 请遵守以下事项，否则在安全气囊起爆时，这些物品可能会对乘员造成重伤。

禁止在仪表板上放置物品或将雨伞等物品靠在仪表板上。

禁止使放在储物箱内的物品露出。

禁止在车窗玻璃或车内后视镜上悬挂装饰物。

禁止在方向盘的喇叭处安装任何装饰物。

禁止将行李、宠物或其他物品放在安全气囊和驾驶员或副驾驶之间。

- › 禁止用水或洗涤剂清洗车内。

安全气囊的气体发生器为气囊起爆装置，如果受潮，则会影响气囊的正常工作，容易造成重伤甚至死亡。

- › 禁止在安全气囊盖上涂封蜡、贴胶片或类似的东西。

否则，会阻碍安全气囊的正常起爆。

- › 禁止损坏安全气囊盖。

否则，它将不能正常工作。因此，一定不要私自打开或损坏安全气囊盖。

- › 禁止拆卸、改造和安装安全气囊、仪表盘、方向盘等装置。

如果操作不当，安全气囊将不能正常工作或误爆，容易造成重伤甚至死亡。

- › 禁止改造悬架。

如果车高或悬架刚度发生变化，安全气囊容易误爆，容易造成重伤甚至死亡。

- › 在车辆前部安装防护板及导风板时，请向服务商咨询。

如果对车辆前部进行改造，传递给安全气囊传感器的冲击发生变化，造成安全气囊误爆，容易造成重伤甚至死亡。

- › 修理车辆前部或驾驶室时，请务必向服务商咨询。

如果修理不当，传递给安全气囊传感器的冲击会出现变化，导致安全气囊不能正常工作，容易造成重伤甚至死亡。

侧面安全气囊

简介

侧面安全气囊位于座椅靠背外侧衬垫内，在座椅靠背上标有气囊标识。侧面安全气囊是对安全带的补充，发生侧面碰撞时，侧面安全气囊会降低车内乘员的伤害，防止再次碰撞。

工作原理

如果发生侧面碰撞事故，传感器会感知到车辆侧面加速度急剧变化，并将信号送达控制装置，如满足安全气囊工作条件，则侧面安全气囊瞬间起爆。

在遇到侧面撞击时，只有受到撞击侧的侧面安全气囊会起爆。如果撞击发生于副驾驶侧，即使座位上没有乘员，副驾驶侧的侧面安全气囊也会起爆。

注意事项

- › 当车辆受到如下轻微碰撞时，侧面安全气囊有时不起爆。

正面碰撞时。

电子控制装置接收到的信号较弱的轻微侧面碰撞时。

后面碰撞时。

侧翻时。

- › 禁止使用任何物品覆盖侧面安全气囊。否则，妨碍侧面安全气囊正常工作。
- › 禁止在侧面安全气囊膨胀部位周边安装任何物品。否则，侧面安全气囊起爆时，物品有飞起的危险。
- › 禁止私自拆卸、修理或改装配备侧面安全气囊的座椅以及侧面安全气囊膨胀部位周围的部件。

警示标贴



该标贴位于中央立柱上，用于提示您本车配备有侧面安全气囊，请注意相关事项。

帘式安全气囊

简介

帘式安全气囊位于顶棚下沿，在立柱上标有气囊标识。帘式安全气囊是对安全带的补充，发生侧面碰撞时，帘式安全气囊会降低车内乘员的头部伤害，防止再次碰撞。

工作原理

如果发生侧面碰撞事故，传感器会感知到车辆侧面加速度急剧变化，并将信号送达控制装置，如满足帘式安全气囊工作条件，则发生碰撞侧的帘式安全气囊瞬间起爆。

注意事项

- › 当车辆受到如下轻微碰撞时，帘式安全气囊有时不起爆。
 - 正面碰撞时。
 - 电子控制装置接收到的信号较弱的轻微侧面碰撞时。
 - 后面碰撞时。
 - 侧翻时。
- › 禁止靠近车门、立柱及车顶侧边，或跪在副驾驶员座椅上。否则，帘式安全气囊起

爆时，头部等会遭受强烈冲击，容易造成重伤甚至死亡。尤其是儿童乘坐时，请务必注意。

- › 禁止在帘式安全气囊膨胀部位周边安装任何物品。否则，帘式安全气囊起爆时，物品有飞起的危险。
- › 禁止在衣钩上悬挂重物、锐器等物品。挂衣服时，禁止使用衣架，请直接挂在衣钩上。否则，帘式安全气囊起爆时，衣架有飞起的危险。
- › 禁止私自拆卸、修理及改装帘式安全气囊膨胀部位周围的部件。禁止私自改装顶棚、顶棚扶手、顶棚扶手支架及侧面顶灯。

车辆装备

请注意，本手册包含了该车型系列的所有标准装备、国别装备和特殊装备。因此，本手册中所描述的某些装备或功能可能并未装配在您的车辆上或仅在某些市场提供。具体配置信息，请查阅相关销售资料或咨询您购车时的经销商。

推荐的儿童座椅类型

- › 后向式儿童座椅，质量组 0/0+ / I。
- › 前向式儿童座椅，质量组 I。
- › 座垫式儿童座椅，质量组 II / III。

建议：在 I 组使用宝贝第一太空城堡-Z 儿童座椅、宝贝第一启萌儿童座椅和巧儿宜陀螺勇士儿童座椅。

在 III 组中使用欧颂 (Osann) MAX 儿童座椅、欧颂 (Osann) FUN 儿童座椅、怡戈 (Ekobebe) EKO-008 儿童座椅。

儿童座椅的固定点

儿童座椅下部固定点

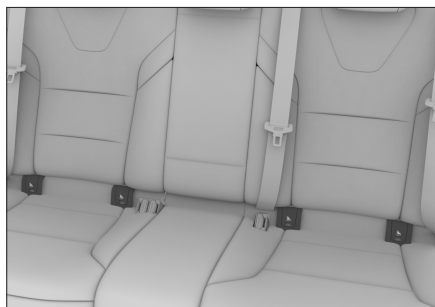

后排座椅靠背及座垫之间的缝隙处有 4 个儿童座椅下部固定点。使用之前需取下固定点装饰盖。

儿童座椅上拉带固定点

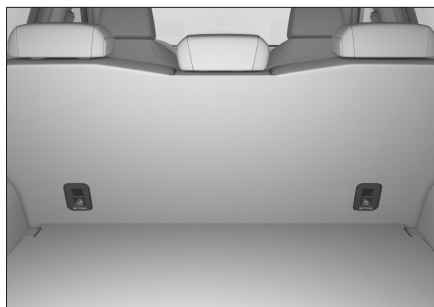

后排座椅靠背的后侧有 2 个儿童座椅上拉带固定点。

警告

儿童座椅固定点的设计仅可承受正确安装的儿童座椅所施加的负荷。在任何情况下它们都不能用于成人安全带、吊带、或用于将其他物品或设备连接至车辆上。

儿童座椅的适用性信息

只有通过 ECE No.44 的儿童座椅，才允许在车辆上使用。

根据 ECE No.44 法令，儿童座椅分为下列 5 组。

- › 0 组：最高 10 千克 (0~9 个月)。
- › 0+ 组：最高 13 千克 (0~2 岁)。
- › I 组：9 至 18 千克 (9 个月~4 岁)。
- › II 组：15 至 25 千克 (4 岁~7 岁)。
- › III 组：22 至 36 千克 (6 岁~12 岁)。

不同座椅位置对儿童座椅的适用性信息

体重组别	座椅位置		
	副驾驶员 侧座椅	后排座椅	
		后排外侧	后排中间
0 组	X	U	X
0+ 组	X	U	X
I 组	X	U	X
II 组	X	U	X
III 组	X	U	X

注：填入表中的字母含义为：

U-适用于获得本质量组批准的通用类儿童约束系统。

X-本座椅位置不适用于本质量组的儿童约束系统。

车辆 ISOFIX 位置对 ISOFIX 儿童座椅的适用性信息

体重组别	尺寸型号	固定模块	ISOFIX 位置
			后排外侧
便携床	F	ISO/L1	X
	G	ISO/L2	X
0 组	E	ISO/R1	IL
0+组	E	ISO/R1	IL
	D	ISO/R2	IL
	C	ISO/R3	IL
I 组	D	ISO/R2	IL
	C	ISO/R3	IL
	B	ISO/F2	IUF
	B1	ISO/F2X	IUF
	A	ISO/F3	IUF

注：填入表中的字母含义为：

IUF-适用于获得本质量组批准的前向通用类 ISOFIX 儿童约束系统。

IL-适用于清单上的特殊类 ISOFIX 儿童约束系统。这些约束系统可能是特殊车辆类、受限制类或半通用类。

X- ISOFIX 的位置不适用于本质量组和/或本尺寸类别的 ISOFIX 儿童约束系统。

警示标贴



A68ACB565B3F

该标贴位于副驾驶员侧遮阳板上，用于提示您本车配备有正面安全气囊，请注意相关事项。

警告

不得在受正面安全气囊保护（激活状态下）的座椅上使用后向儿童约束系统，否则可能会导致儿童死亡或严重受伤。

儿童座椅安装方法

使用儿童座椅固定装置安装儿童座椅

ISOFIX 或 LATCH 是为儿童座椅专门设计的标准保护系统。后排外侧的两个座椅均可使用 ISOFIX 或 LATCH 安装儿童座椅。

- › 将前排座椅移至最靠前位置。
- › 调整或取下安装儿童座椅位置的座椅头枕。

i 提示

- › 若使用后向安装的儿童座椅时，头枕应调至最低或取下。
- › 若使用前向安装的儿童座椅时，若头枕影响儿童座椅靠背与后排座椅靠背贴合，则应取下头枕。
- › 若使用增高座垫时，禁止取下头枕，且头枕顶端应调节至与儿童头顶平齐或最近的位置。
- › 将儿童座椅锁定机构滑入下部固定点，确保两个 ISOFIX 锁定机构正确固定。
- › 将上拉带紧固在对应的上拉带固定点上，注意不要卷曲上拉带。固定时，务必将上拉带从座椅头枕下方穿过。
- › 轻轻摇晃儿童座椅，确认其锁定牢固。

使用安全带安装儿童座椅

- › 将前排座椅移至最靠前位置。
- › 调整或取下安装儿童座椅位置的座椅头枕。

i 提示

- › 若使用后向安装的儿童座椅时，头枕应调至最低或取下。
- › 若使用前向安装的儿童座椅时，若头枕影响儿童座椅靠背与后排座椅靠背贴合，则应取下头枕。
- › 若使用增高座垫时，禁止取下头枕，且头枕顶端应调节至与儿童头顶平齐或最近的位置。
- › 拉出肩部安全带，在儿童座椅上沿正确路径安装，将锁舌插入锁体中，确认听到“咔”的一声。
- › 利用体重按压放在座椅上的儿童座椅，卷

收肩部安全带并拉紧，确保不松弛。

- › 如果儿童座椅未配备安全带固定装置，您可自行购买锁定卡子固定安全带。
- › 轻轻摇晃儿童座椅，确认其锁定牢固。

儿童座椅安装注意事项

- › 若后排座椅靠背角度可调节，将其调节至合适位置，使儿童座椅的座垫及靠背与后排座椅紧密贴合。
- › 如果不使用儿童座椅固定装置安装儿童座椅，请使用安全带安装，安装时按照儿童座椅附带的安装说明书操作。
- › 请将儿童座椅正确的紧固在车辆上。

如果不能正确安装儿童座椅，在紧急制动或发生碰撞时容易造成重伤甚至死亡。

- › 请勿在车内放置未固定的儿童座椅保护装置。

如果继续放在车内，在紧急制动或发生碰撞时，容易接触到乘员或其他物品，可能造成重伤甚至死亡。

- › 禁止在副驾驶员侧座椅上安装儿童座椅。因为这样儿童过于靠近安全气囊，一旦发生碰撞安全气囊起爆时，会对乘载的儿童造成重伤甚至死亡。
- › 必须根据儿童的年龄和体形选择儿童座椅，并将其安装在后排座椅上。

据统计，坐在后排座椅上并正确使用保护装置的儿童比坐在前排座椅上的儿童更为安全。

将儿童抱在怀中并不能代替儿童座椅所起的作用，发生事故时，儿童可能会碰到车窗玻璃或被挤在您与车辆内饰之间。

- › 即使已将儿童安置在儿童座椅中，也不要让儿童将头部或身体的任何部位靠在车门

立柱或车顶侧边上。

如果帘式安全气囊起爆会非常危险，其冲击力可能会造成重伤甚至死亡。

- › 由于儿童座椅种类较多，在安装和拆卸儿童座椅时，请参照儿童座椅附带的安装说明及注意事项操作。
- › 如果儿童座椅配备了上拉带，务必按照儿童座椅附带的安装说明及注意事项来紧固上拉带。

否则在紧急制动或发生碰撞时，可能会造成重伤甚至死亡。

- › 如果儿童座椅配备了上拉带，上拉带必须要穿过头枕的下方。

否则儿童座椅无法牢固固定，在紧急制动或发生碰撞时，可能会造成重伤甚至死亡。

- › 将儿童座椅上拉带紧固在上拉带固定点之后，请不要降下头枕。

否则可能由于头枕碰触上拉带而使其松弛，在紧急制动或发生碰撞时导致儿童座椅转动，可能会造成重伤甚至死亡。

车辆装备

请注意，本手册包含了该车型系列的所有标准装备、国别装备和特殊装备。因此，本手册中所描述的某些装备或功能可能并未装配在您的车辆上或仅在某些市场提供。具体配置信息，请查阅相关销售资料或咨询您购车时的经销商。

系统简介

整车防盗系统有助于使您的车辆和贵重物品免于被盗。当有人试图强行进入车内时，整车防盗系统将会发出声光报警。

警告

禁止对整车防盗系统进行改装。

使用方法

系统开启

1. 通过触摸车门把手上的传感器、钥匙上的按钮、机械钥匙或主动离开功能成功锁止车门后，转向灯闪烁 1 次（或鸣笛），车辆进入预设防状态。
预设防状态下，仍可对车辆进行任何操作而不触发防盗报警。
2. 预设防状态持续约 15 秒后，车辆将自动进入设防状态，整车防盗功能开启。

注意

请检查所有车门、后背门以及机舱盖是否均已关闭，否则将不能开启整车防盗系统。

提示

整车防盗设防状态下，中控按钮将失效。

系统关闭

通过触摸车门把手上的传感器、钥匙上的按钮或主动进入功能成功解锁车门或后背门，转向灯闪烁 2 次，整车防盗功能关闭。

报警触发条件

设防状态下，以下行为均可触发报警：

- › 打开机舱盖。
- › 强制打开车门或后背门。
- › 通过机械钥匙解锁车门。

报警解除方法

触发整车防盗报警后，通过以下操作可以解除报警：

- › 点火开关切换至 ON 模式。
- › 成功启动车辆。
- › 点火开关处于 LOCK 模式，通过触摸车门把手上的传感器、钥匙上的按钮或主动进入功能成功解锁车门或后背门。

碰撞断油系统

车辆装备

请注意，本手册包含了该车型系列的所有标准装备、国别装备和特殊装备。因此，本手册中所描述的某些装备或功能可能并未装配在您的车辆上或仅在某些市场提供。具体配置信息，请查阅相关销售资料或咨询您购车时的经销商。

碰撞断油系统

车辆发生碰撞导致安全气囊起爆时，本系统会切断燃油供给，可将燃油泄漏导致的危险降至最低。

本系统激活后，若要重新启动车辆，请参照下述方法：

1. 将点火开关切换至 LOCK 模式。
2. 重新启动车辆。

警告

启动车辆前，必须检查车辆下方的地面。如果发现燃油泄漏，则说明燃油系统已损坏，此时请不要重新启动车辆。

车辆装备

请注意，本手册包含了该车型系列的所有标准装备、国别装备和特殊装备。因此，本手册中所描述的某些装备或功能可能并未装配在您的车辆上或仅在某些市场提供。具体配置信息，请查阅相关销售资料或咨询您购车时的经销商。

系统简介

事故数据记录器（EDR）主要用于记录车辆在发生碰撞事故时与车辆动态系统和安全系统相关的数据，从而有助于了解车辆系统的运行情况。然而，由于碰撞的严重程度和类型不同，EDR 也可能不会记录数据。

i 提示

EDR 仅在车辆发生重大碰撞事故时记录数据。正常行驶时，EDR 不会记录数据。

数据读取

除车辆制造商外，其他各方（如执法机关）使用 CANoe 设备连接笔记本电脑和车载诊断接口并进入 EDR 后，可以读取 EDR 中记录的数据。

数据读取设备可在 CANoe 软件商处购买获得。

EDR 记录的数据项及其用途如下：

数据项	用途
制动状态	记录碰撞时制动踏板状态
碰撞时速度	记录碰撞时的车速
安全带锁体状态	记录碰撞时的安全带状态
气囊系统警告灯状态	记录碰撞前安全气囊故障警告灯是否点亮

数据披露

除下列情况外，EDR 记录的数据不会被披露给第三方：

- › 经车主或车辆承租人同意。
- › 遵照警方、法院或政府部门的官方要求在诉讼案中使用。

但是，如有必要，EDR 记录的数据将用于：

- › 车辆安全性能研发。
- › 出于研发目的，将数据披露给第三方，而不披露有关车主及其车辆的具体信息。

5

紧急情况

随车工具	220
备胎	221
更换备胎	222
车辆发生事故时	225
跨接启动	226
发动机过热.....	228
牵引	229
紧急救助系统.....	232

车辆装备

请注意，本手册包含了该车型系列的所有标准装备、国别装备和特殊装备。因此，本手册中所描述的某些装备或功能可能并未装配在您的车辆上或仅在某些市场提供。具体配置信息，请查阅相关销售资料或咨询您购车时的经销商。

随车物品清单

物品	数量
随车文件包	1 个
随车工具包	1 个
千斤顶	1 个
千斤顶调节杆	1 根
车轮螺母扳手	1 把
车轮螺栓装饰罩拆卸工具	1 个
拖车钩	1 个
三角警告牌	1 个
备胎	1 个
反光背心	1 件

提示

因车型配置不同，部分物品可能未配备在您的车辆上，具体请以实车为准。

放置位置

反光背心、随车文件包放置于副驾驶员侧储物箱内，其他随车工具放置于行李区盖板下面，打开行李区盖板即可看到。

注意

- › 驾驶员本人必须熟悉随车工具的放置位置和使用方法，以便应付发生紧急情况时的需要。
- › 使用随车工具后，一定要将其放回指定位

置，并固定牢固。随意放置，容易造成意外事故。

- › 如果您的车辆配备有灭火器，灭火器有有效期限，需定期检查，如有必要请及时更换。

车辆装备

请注意，本手册包含了该车型系列的所有标准装备、国别装备和特殊装备。因此，本手册中所描述的某些装备或功能可能并未装配在您的车辆上或仅在某些市场提供。具体配置信息，请查阅相关销售资料或咨询您购车时的经销商。

备胎介绍

若车辆装配的是小尺寸备胎，请注意以下事项：

由于小尺寸备胎的规格与标准轮胎不同，因此只能做为临时代替使用，且最高车速不能超过 80 公里/小时。

警告

- › 小尺寸备胎仅供标准轮胎破损时临时使用，请尽快修复标准轮胎并替换小尺寸备胎。否则，会出现安全隐患。
- › 一辆车只允许安装一条小尺寸备胎，且不要使用指定外的备胎。

注意

定期检查备胎状态，如：胎压、有无裂纹和鼓包等，确保发生故障时备胎可用。

放置位置

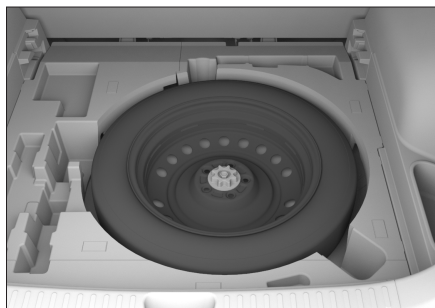

05F3106AD5F0

备胎放置在行李区盖板下面，打开行李区盖板即可看到。

取出与放回

1. 打开行李区盖板并拆下。
2. 逆时针旋转手柄并拆下，然后取出备胎。

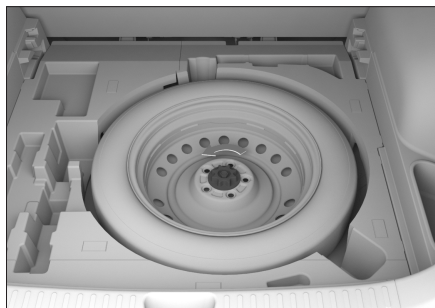

98F1F8B1A873

提示

装配重低音扬声器的车型，需先断开连接插头，并将其移开。

3. 放回备胎的操作与取出备胎相反。

更换备胎

车辆装备

请注意，本手册包含了该车型系列的所有标准装备、国别装备和特殊装备。因此，本手册中所描述的某些装备或功能可能并未装配在您的车辆上或仅在某些市场提供。具体配置信息，请查阅相关销售资料或咨询您购车时的经销商。

轮胎故障表现

出现以下情况时，需考虑轮胎是否爆胎或破裂：

- › 方向盘抖动时。
- › 车辆异常震动时。
- › 车辆异常倾斜时。

▲ 注意

- › 行车中爆胎或轮胎破裂时，请握紧方向盘，轻踩制动踏板减速。禁止紧急制动或急打方向盘，否则容易导致车辆失控。
- › 爆胎后，须立即更换备胎。在爆胎的状态下持续行车将导致行驶不稳定，容易造成意外事故。除此之外，还容易损伤轮辋、车轮、悬架、车身等。

更换备胎前的准备

1. 车内所有乘员下车。
2. 将车辆停放至坚硬、平坦，且不影响正常交通，能够安全作业的地点。
3. 施加驻车制动。
4. 关闭发动机。
将挡位切换至 P 挡，关闭发动机。

▲ 警告

切勿在挡位处于 N 挡时使用千斤顶支起车辆。否则，千斤顶支撑不稳，从而导致事故

发生。

5. 开启危险警告灯，放置三角警告牌。
6. 准备备胎、千斤顶、千斤顶调节杆、车轮螺母扳手、轮胎止动器。

▲ 注意

- › 在使用千斤顶时，需要配合使用轮胎止动器。
- › 轮胎止动器可以在服务商处购买，有关事宜请与服务商联系。
- › 如果没有轮胎止动器，可以使用能够固定轮胎的大石块等替代。

拆卸故障轮胎

1. 固定轮胎。

务必使用合适的轮胎止动器抵住轮胎，将轮胎止动器放在待更换轮胎对角线方向轮胎的两侧。

2. 拆卸车轮螺栓装饰罩。

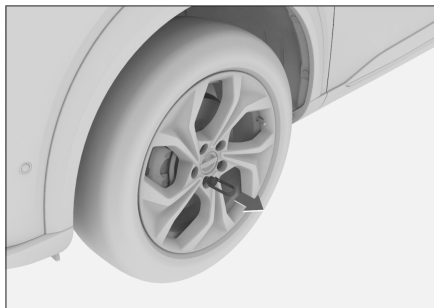

91435F26FB5F

装配车轮螺栓装饰罩的车辆，需先用随车附带的车轮螺栓装饰罩拆卸工具将螺栓装饰罩依次取下。

3. 拧松螺栓。

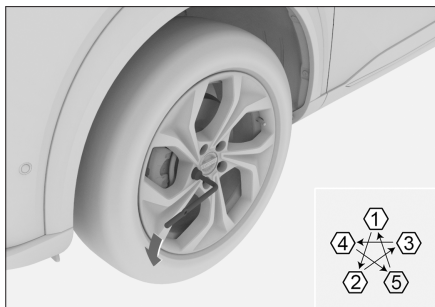

7B970F060146

利用车轮螺母扳手，按照图示顺序逆时针稍微拧松螺栓（大约1圈）。

4. 将千斤顶放在支撑点的下方，调整千斤顶位置和高度，确保千斤顶稳定地固定在举升位置上。



F1531FFAE036

⚠ 注意

使用千斤顶时，务必遵守以下事项。否则，容易损坏车辆或使千斤顶移位，造成严重的人员伤害：

- › 务必关闭发动机。
- › 不要在车辆载人状态下使用千斤顶。
- › 千斤顶必须放在平坦、坚硬的地面上。
- › 不要在千斤顶上部或下部夹放物品。
- › 千斤顶的举升高度不宜过高，适于换胎即可。

- › 千斤顶举升车辆后，不要钻入车下。
- › 降下车辆时，要留意周围的情况，以防夹伤操作人员及周围其他人员。

5. 升高车辆。



4B9E25610854

将千斤顶、千斤顶调节杆和车轮螺母扳手组合成上图所示形式，顺时针拧动千斤顶，使轮胎稍微离开地面。

⚠ 注意

- › 操作时，请保持千斤顶调节杆与千斤顶丝杠旋转中心在同轴状态，这样可以更轻松地升起车辆。
- › 操作时，应先将车辆稍微顶起一些，仔细检查无异常后，再继续升起车辆。

6. 拆下所有固定螺栓，卸下轮胎。

⚠ 注意

- › 将轮胎直接放置在地面上时，请将轮辐面朝上，以免损伤。
- › 安装备胎前，最好将拆下的轮胎放置在地底，避免千斤顶移位、发生意外。

安装备胎

1. 清除车轮安装表面上的异物。

安装备胎之前，应先清除车轮安装表面上的异物，否则车轮螺栓可能在行车过

程中松动，从而造成车轮脱离车辆。

2. 安装备胎，并以大约相同的力拧紧各螺栓，确保螺栓与车轮安装面已完全接触。
3. 逆时针拧动千斤顶，降下车辆。
4. 按照图中指示顺序，紧固各车轮螺栓 2~3 次。

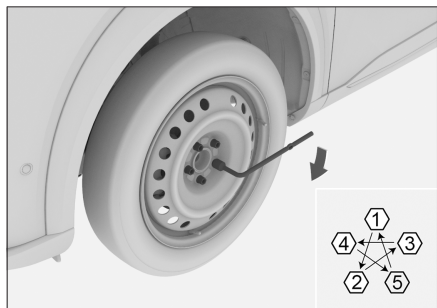

6474A4A39EB4

拧紧扭矩：145±10 牛·米

⚠ 注意

- › 不要使用带损伤、裂纹或变形的螺栓、车轮。
- › 使用车轮螺母扳手时要套紧螺栓，否则在拧动螺栓时容易脱开，造成人员伤害。
- › 不要用脚踏车轮螺母扳手，或借助其他工具过度拧紧螺栓，否则容易损坏螺栓。
- › 安装螺栓时，不要涂抹润滑油或油脂。如果过分拧动，容易损坏螺栓以及车轮；如果螺栓松动，在行车中容易使车轮脱开，造成意外事故。

5

紧急情况

i 提示

更换备胎后，应尽快使用扭力扳手将螺栓拧紧至紧固扭矩。否则车轮螺栓容易松动、脱落，可能导致严重的伤亡事故。

5. 装配车轮螺栓装饰罩的车辆，安装车轮螺栓装饰罩。
6. 放好所有工具、千斤顶、故障轮胎。

i 提示

将故障轮胎放置在行李区时，请将轮辐面朝上，以避免与备胎支架磕碰造成损伤。

⚠ 警告

个人对轮胎进行焚烧，会产生有毒气体。请交给服务商进行处理。

车辆装备

请注意，本手册包含了该车型系列的所有标准装备、国别装备和特殊装备。因此，本手册中所描述的某些装备或功能可能并未装配在您的车辆上或仅在某些市场提供。具体配置信息，请查阅相关销售资料或咨询您购车时的经销商。

车辆发生交通事故时

因交通事故或车辆故障被迫停在路上时，为了警示其他车辆，请采取以下措施：

- › 开启危险警告灯。
- › 穿好随车附带的反光背心。
- › 依照当地交通法规在车辆后方放置三角警告牌。

车辆发生陷车或托底事故时

在雪地、泥地、沙地等地方行驶时，易出现陷车或托底事故，应谨慎行驶。

如果发生陷车或托底事故，可尝试以下操作：

1. 施加驻车制动，关闭车辆电源（点火）开关。
2. 去除陷入轮胎周围及车底的泥、雪或沙土。
3. 放置木块、石头或其它材料以帮助提高轮胎附着力。
4. 重新启动车辆，建议使用合适的驾驶模式。
5. 释放驻车制动，小心加速，使车辆脱离陷坑。

如果不能通过上述方法使车辆脱困，请联系专业救援或服务商，禁止非专业拖拽救援。

警告

在脱离陷坑时应注意以下事项：

- › 应确保周围区域宽敞通畅，以免撞到其他车辆、物体或人员。
- › 车辆脱离陷坑的瞬间会突然向前或向后冲，所以应格外小心。

跨接启动

车辆装备

请注意，本手册包含了该车型系列的所有标准装备、国别装备和特殊装备。因此，本手册中所描述的某些装备或功能可能并未装配在您的车辆上或仅在某些市场提供。具体配置信息，请查阅相关销售资料或咨询您购车时的经销商。

车辆亏电表现

- › 起动机发出“咔嚓、咔嚓”的声音，并且不转动。即使转动，其力量也很弱，无法启动发动机。
- › 前照灯比正常状态暗。
- › 喇叭不响或声音较弱。

跨接启动方法

如果本车因蓄电池亏电而无法启动，可使用一根合适的电缆跨接另一辆车的蓄电池辅助启动车辆。

⚠ 注意

- › 并非所有车辆的蓄电池都可使用。只能使用额定电压为 12 伏的蓄电池进行跨接启动。
- › 不能使用推车或拖车的方法启动车辆。
- › 跨接启动电缆的导线横截面要求至少为 25 mm²。

1. 按照以下顺序连接辅助电缆。

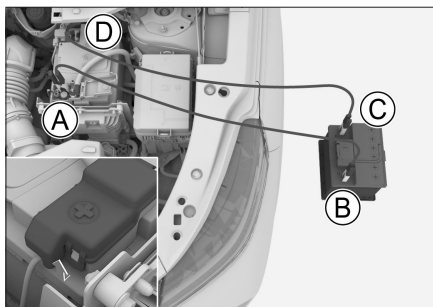

E2E945B2D980

- Ⓐ 亏电车辆的蓄电池正极 ⊕
连接时需打开蓄电池正极保护盖。
- Ⓑ 救援车辆的蓄电池正极 ⊕
- Ⓒ 救援车辆的蓄电池负极 ⊖
- Ⓓ 亏电车辆的蓄电池负极 ⊖

2. 给蓄电池充电。

启动救援车辆，稍微提高发动机转速，并保持该转速大约 5 分钟，可临时给亏电车辆的蓄电池充电。

3. 启动亏电车辆。

如果仍无法启动车辆，则要确认跨接电缆连接是否正常，然后再给蓄电池充电。

4. 拆下跨接电缆。

一旦车辆启动，按照与连接相反的顺序拆下跨接电缆。

⚠ 警告

- › 在充电或跨接启动过程中，可能有气体从蓄电池中溢出。此时存在爆炸的风险。务必使蓄电池远离火花、明火及其他易燃物品。
- › 蓄电池液具有腐蚀性，对眼睛和皮肤易造成严重伤害。如果不慎接触，请立即用大量的清水冲洗，并立即就医。

- › 在连接、拆下跨接电缆时，不要将电缆与风扇、皮带等缠绕在一起。
- › 确保各条电缆正确连接，并使各端头之间保持一定距离，避免正、负极接触。

⚠ 注意

蓄电池经常亏电时，请到服务商处接受检查。

发动机过热

车辆装备

请注意，本手册包含了该车型系列的所有标准装备、国别装备和特殊装备。因此，本手册中所描述的某些装备或功能可能并未装配在您的车辆上或仅在某些市场提供。具体配置信息，请查阅相关销售资料或咨询您购车时的经销商。

发动机过热时

过热表现

- › 水温指示进入红色预警区。
- › 发动机加速无力。
- › 从机舱盖冒出蒸汽。
- › 空调压缩机可能自动停机。

处理方法

1. 将车辆停在安全地点，并关闭发动机。
如果当时正在使用空调，请将其关掉。
2. 确认是否从机舱盖处冒出蒸汽。
 - › 如果未冒出蒸汽，打开机舱盖后再运行发动机。
 - › 如果冒出蒸汽，请等待不冒蒸汽后，再打开机舱盖，然后再运行发动机。
3. 检查冷却风扇是否运转。
 - › 如果风扇不运转，请关闭发动机，并联系服务商。
 - › 如果风扇正常运转，等待水温开始下降时，即可关闭发动机。
4. 确认冷却液量。
如果冷却液量不足，请予以补充。并检查是否有管路漏液，如有漏液，请联系服务商。
5. 确认散热器芯部是否有异物。
如果有异物影响散热，请予以清理。

警告

- › 当有蒸气从机舱盖冒出时，不要立即打开。否则，可能造成烫伤等严重人员伤害。
- › 当散热器较热时，不要打开散热器盖或溢水罐盖，否则容易使蒸汽或冷却液溢出，造成烫伤等严重人员伤害。
- › 打开散热器盖或溢水罐盖时，不要触碰或靠近风扇、皮带，并用布包住盖子慢慢打开。
- › 当发动机处于运行状态时，不要触碰或靠近到风扇、皮带，否则容易将手和衣物等卷进去，造成严重人员伤害。
- › 不要在发动机处于过热状态时添加冷却液。如果突然加进冷却液，容易损坏发动机。要在发动机完全冷却后，再添加冷却液。

注意

如果在行车途中水温指示再度进入红色预警区，应尽快到就近的服务商处接受检查。

车辆装备

请注意，本手册包含了该车型系列的所有标准装备、国别装备和特殊装备。因此，本手册中所描述的某些装备或功能可能并未装配在您的车辆上或仅在某些市场提供。具体配置信息，请查阅相关销售资料或咨询您购车时的经销商。

使用专业车牵引

⚠ 警告

牵引时必须遵守当地与拖车牵引有关的法规要求。

需要牵引本车时，我们建议使用平板式载货卡车，并尽量委托给服务商或专业拖车公司进行牵引。

用平板式载货卡车牵引时，必须将车辆锁定牢固。

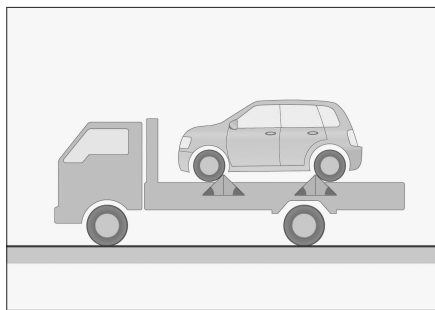

04FD77FA04F8

禁止使用吊起型载货卡车进行拖曳，否则会损坏车身。

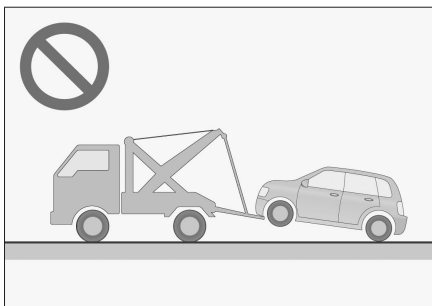

9104EBEC04BC

拖车钩

前拖车钩

1. 在拖车钩盖板缺口处，使用布包裹的平头螺丝刀，将盖板撬下。

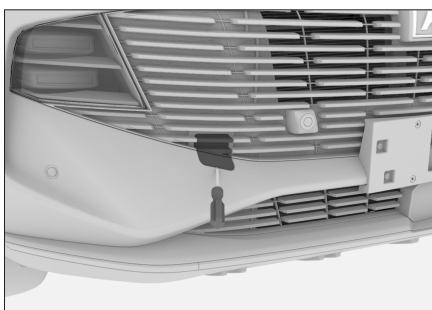

63CC6FFFED65

2. 将拖车钩顺时针拧入孔中，并用车轮螺母扳手进行紧固。

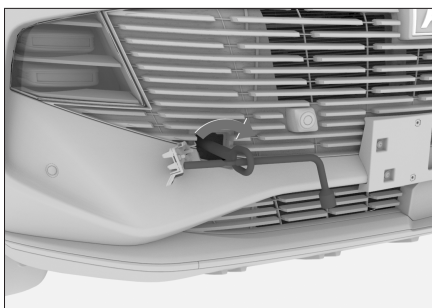

41E59A89D3E1

后拖车钩

1. 在拖车钩盖板缺口处，使用布包裹的平头螺丝刀，将盖板撬下。

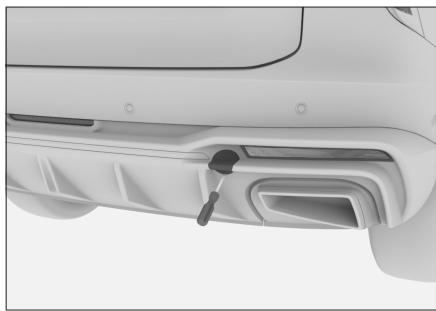

154EFF0FA341

2. 将拖车钩顺时针拧入孔中，并用车轮螺母扳手进行紧固。



5A77AEBF7BA1

拖车绳

拖车绳应当有弹性，以保护车辆。推荐使用人造纤维绳或由类似弹性材料制成的绳索。拖车绳只能安装在车辆指定的拖车钩上或牵引环上。

安装拖车绳时，注意不要碰坏车身。牵引车与被牵引车的间距应大于 4 米小于 10 米。在拖车绳的中部要系上缆旗。夜晚牵引时，应尽量使用带有反光材料的拖车绳，增加警示效果。

⚠ 注意

- › 拖车绳需自行购买。
- › 不要使用钢丝绳进行牵引，否则容易损坏保险杠。

使用拖车钩牵引

车辆发生故障时，如果不能使用专业车牵引，可以临时用拖车钩来牵引车辆，这种牵引方法只能在硬质铺装路面上低速牵引一小段距离。

⚠ 警告

牵引时必须遵守当地与拖车牵引有关的法规要求。

牵引本车

牵引本车时，驾驶员必须坐在车内操控方向盘和制动踏板，且车轮、车桥、转向、制动、传动系统（变速器等）、灯光系统（转向灯、制动灯）的状态良好。

具体方法如下：

1. 启动车辆并将挡位切换至 N 挡。
无法启动车辆的情况下，也要将点火开关切换至 ON 模式，并将挡位切换至 N 挡。

⚠ 注意

无法将变速器挡位切换至 N 挡时，禁止使用拖车钩牵引车辆。

2. 开启危险警告灯，释放驻车制动，等待牵引。

对于两驱车型：牵引速度不超过 30 公里/小时，牵引距离不超过 50 公里。

对于四驱车型：牵引速度不超过 20 公

里/小时，牵引距离不超过 20 公里。

▲ 注意

- › 在环境温度低于 0°C 时不要使用拖车钩牵引车辆。
- › 如果未启动车辆，助力系统将不起作用，转向和制动操作将较为困难，牵引时应尽量降低车速。
- › 牵引过程中，要注意前方车辆的制动灯，以避免拖车绳索松弛。
- › 行驶在比较长的下坡路段时，不要使用绳索牵引车辆。
- › 禁止向后牵引车辆。
- › 如果车辆发生陷车或托底事故无法脱困时，请联系专业救援或服务商，禁止使用拖车钩进行牵引，否则容易损坏拖车钩和悬架。

牵引其他故障车

1. 牵引时开启危险警告灯，但应遵守当地相关法规。
2. 慢慢起步行驶，直至拖车绳绷紧，再小心加速行驶。

▲ 注意

- › 禁止牵引比本车重的车辆，否则容易损坏车辆。
- › 避免突然起步或不稳定的驾驶操作，否则拖车钩或拖车绳索会受到过大的拉力。
- › 行驶在比较长的下坡路段时，不要使用绳索牵引车辆。
- › 禁止向后牵引车辆。

紧急救助系统

车辆装备

请注意，本手册包含了该车型系列的所有标准装备、国别装备和特殊装备。因此，本手册中所描述的某些装备或功能可能并未装配在您的车辆上或仅在某些市场提供。具体配置信息，请查阅相关销售资料或咨询您购车时的经销商。

按钮介绍

按钮和指示灯位于阅读灯面板上。

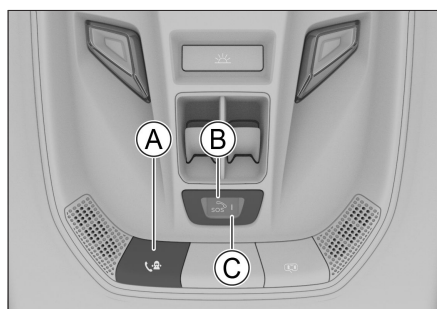

F4DB19DA6C34

- ① 人工服务按钮 (☎)
- ② 紧急救援按钮 (sos)
- ③ 车联网功能指示灯

按压护盖将其打开，即可操作紧急救援按钮。

警告

在不需要操作紧急救援按钮时，请将其护盖关闭。

人工服务

长按 ☎ 人工服务按钮，可以触发人工服务呼叫。

通过人工服务，可以进行目的地及兴趣点搜索、信息咨询、预订服务、车联网问题咨询、道路救援等。

通话过程中，长按 ☎ 人工服务按钮，可以结束人工服务呼叫。

紧急救援

长按 sos 紧急救援按钮，可以触发紧急救援呼叫。呼叫过程中再次长按此按钮，可以结束紧急救援呼叫。

发生碰撞事故（安全气囊弹出时），会自动触发紧急救援呼叫，呼叫过程中不能手动结束紧急救援呼叫。

触发紧急救援呼叫后，救援中心将第一时间受理车辆的救援请求。

提示

避免随意和频繁触发紧急救援电话。

注意

因紧急救援呼叫功能受诸多因素影响，出现以下情形（包括但不限于）可能导致紧急救援电话无法使用：

- › 车联网系统故障或损坏，将无法触发紧急救援电话。
- › 音频设备损坏，连接车联网系统、音频设备的线束损坏或虚接，将无法与客服进行正常的救援通话。
- › 安全气囊在轻微碰撞或异常情况下未弹出，将无法自动触发救援呼叫，可通过手动触发或其他方式拨打紧急救援电话。
- › 紧急救援按钮损坏将无法手动触发紧急救援电话。
- › 移动网络（手机信号）信号弱、存在干扰、被屏蔽等情况下，将无法触发紧急救援电话。
- › GPS 设备损坏或信号较弱区域（例如地下车库、隧道、山区等）可能会无法定位

- 到车辆位置。
- › 车辆下电后，可能无法触发紧急救援电话。
- › 由于暴乱、火灾、洪水、风暴、爆炸、战争、政府行为、司法行政机关的命令、社会环境及其他不可抗力因素导致无法获得紧急救援服务。
- › 由于您下载安装的其他软件或访问的其他网站中含有病毒，木马或其他恶意程序，威胁到您的设备和数据安全，进而无法获得紧急救援服务。
- › 其他客观因素导致紧急救援呼叫无法使用的情况。
- › 定期检查车联网系统是否正常运行，车联网指示灯为绿色，表示系统正常，若出现故障，请及时到服务站进行检查、维修。
- › 建议最长3年更换一次车联网设备内置电池，请及时到服务站更换电池。

车联网功能指示灯

指示灯状态	说明
熄灭	车联网系统无法建立网络连接（如：使用的SIM卡未开通注册或连接不到网络）。
橙灯常亮	断开蓄电池后重新连接，表示车联网系统正在启动。
橙灯闪烁	车联网系统启动过程中，处于通话状态。
绿灯常亮	车联网系统正常且网络连接正常。
绿灯闪烁	车联网系统处于通话状态。
红灯常亮	车联网系统自检失败，处于错误状态。

警告

禁止对车联网系统进行改装。

提示

日常使用时，请遵守以下建议：

6

维护保养

车辆保养的必要性.....	236
机舱	237
安全标贴和标识	243
零部件更换.....	244
车辆养护	247
定期维护保养表	252

车辆保养的必要性

车辆保养是车辆的健康诊断，可减少修车的烦恼

车辆在使用过程中，各零部件不可避免的会发生磨损。为使您能够安心地驾驶车辆，需要定期进行检查保养、维修，这样可以保持和恢复车辆性能。

车辆保养可以使您更安心地驾驶车辆

在保养过程中，可以根据零部件的使用情况，进行必要的预防维修，做到防患于未然，让您在下次保养前可以放心地驾驶车辆。

延长车辆的使用寿命，降低车辆的使用成本

制动衬片、轮胎等部件在发挥其作用的同时会逐渐地磨损，并非可以永久使用。使用超过磨损极限的零部件易引起车辆故障，甚至引发交通事故。因此进行定期保养是有必要的。

车辆装备

请注意，本手册包含了该车型系列的所有标准装备、国别装备和特殊装备。因此，本手册中所描述的某些装备或功能可能并未装配在您的车辆上或仅在某些市场提供。具体配置信息，请查阅相关销售资料或咨询您购车时的经销商。

安全提示

⚠ 警告

- › 机舱是危险作业区域，作业时要特别小心！
- › 进行油液检查和加注方面的作业时，请遵守以下事项，否则可能会造成烫伤或火灾：
 - 关闭发动机。
 - 施加驻车制动。
 - 让发动机充分冷却。
 - 让儿童远离机舱。
 - 禁止往热发动机上泼洒油液。
 - 禁止使水接触到机舱。
- › 进行燃油系统或电气装置方面的作业时，请遵守以下事项，否则可能造成火灾：
 - 断开蓄电池负极。
 - 禁止吸烟。
 - 禁止在明火附近作业。

⚠ 注意

添加油液时请注意，油液绝不可混淆。否则会造成严重的功能缺陷并导致车辆零部件损坏。

油液位置

装配 GW4B15C 发动机的车型

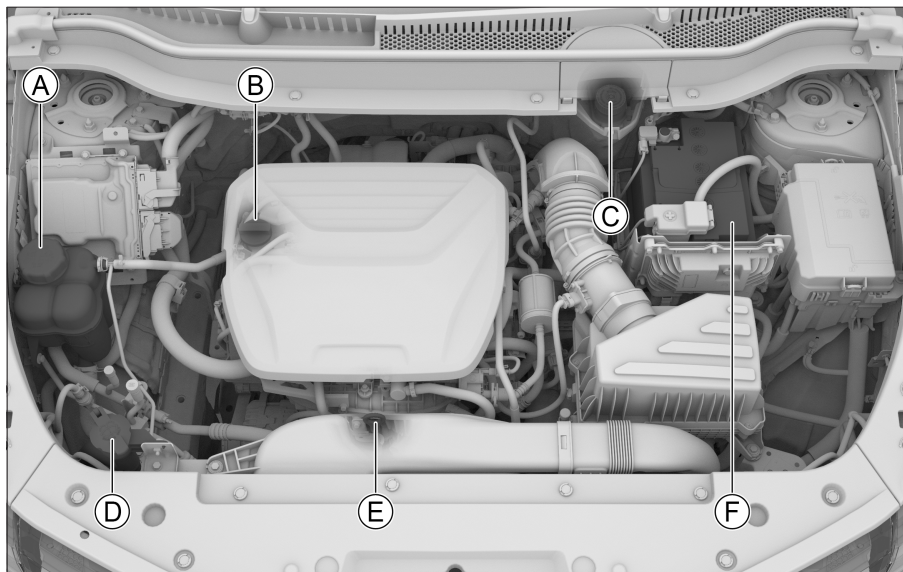

35681E984FEA

- ① 溢水罐
- ② 发动机机油加注口盖
- ③ 制动液储液罐
- ④ 风窗洗涤液储液罐
- ⑤ 发动机机油尺
- ⑥ 蓄电池

6

维护
保养

装配 GW4N20 发动机的车型

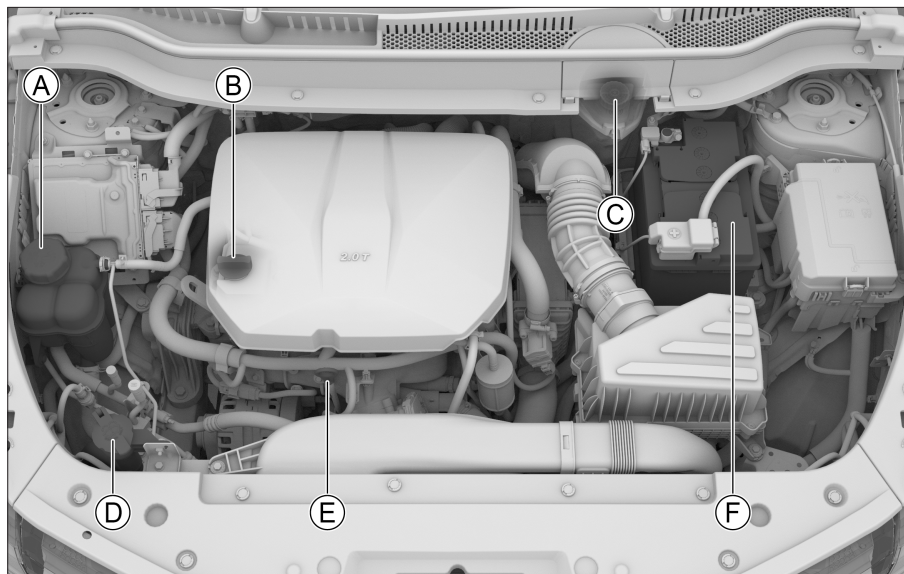

DA2BA2AB158E

- ① 溢水罐
- ② 发动机机油加注口盖
- ③ 制动液储液罐
- ④ 风窗洗涤液储液罐
- ⑤ 发动机机油尺
- ⑥ 蓄电池

发动机机油

检查

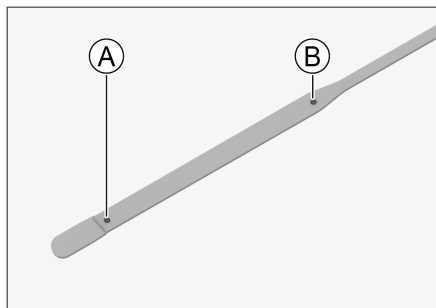

Ⓐ 下限

Ⓑ 上限

将车停放在平坦的路面上，发动机热机至正常工作水温，然后将点火开关切换至 LOCK 模式，10 分钟后检查机油液面高度。

液面高度应位于机油尺的下限和上限标记之间。

如果机油液面高度接近或低于下限标记，应及时添加机油，使液位上升到下限和上限标记之间。

i 提示

机油尺的形状因发动机的不同而不同。

! 警告

- 发动机工作时，若接触或靠近皮带及风扇等旋转部分，有可能将手、衣服、工具等卷入，造成意外事故。
- 检查或加注发动机机油时，小心操作防止烫伤。
- 发动机机油放置不用时，请妥善保管。如果流出并渗入地下或浮于水面，会造成环境污染。

加注

打开发动机机油加注口盖，慢慢地倒入机油，以免机油溢出。如果不慎溢出，应立即清除。否则会损坏机舱内的零部件。

机油对保证发动机的性能和寿命有重要的作用，故应使用优质净化的机油。为了您的车辆性能，请务必使用指定型号的机油。

机油添加剂

您的车辆不需要任何机油添加剂，添加剂不能改进发动机的性能与耐久性。

! 注意

- 请定期检查更换发动机机油。否则，可能会由于机油油量不足或机油老化，造成发动机旋转部分润滑不良，出现烧结，损伤发动机。
- 发动机机油具有润滑和冷却作用，即使正常驾驶，润滑活塞及气门的一部分机油也会掺杂在燃烧室内燃烧，导致机油量随着行驶而减少。油量的减少程度因行驶条件不同而异。
- 加注发动机机油时，请注意不要过量。

制动液

检查

应定期检查储液罐内的液面高度。

检查储液罐内的液面高度是否在下限标记与上限标记之间。

如果制动液液面低于下限标记，则应添加制动液，使液位上升到下限和上限标记之间，并检查制动系统有无渗漏现象。

加注

i 提示

加注制动液时，需要拆装机舱密封条，非专业人员拆装密封条时，可能会造成损坏或无法安装情况，建议到服务商处加注制动液。

1. 将盖板上的密封条从卡扣上拆下。

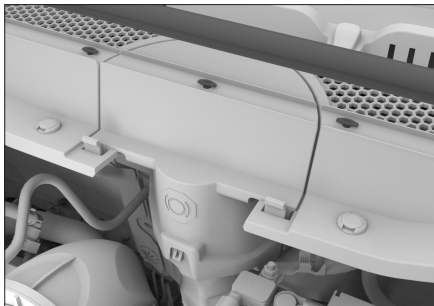

EF98157D1448

2. 向内推动制动液盖板上方的两个掣爪并向上拉起，即可拆下盖板。

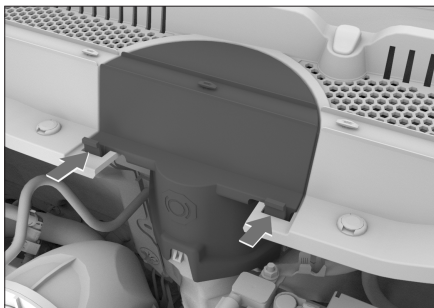

2EF6CBA7DD5B

3. 拆下制动液盖板，即可看到制动液储液罐。

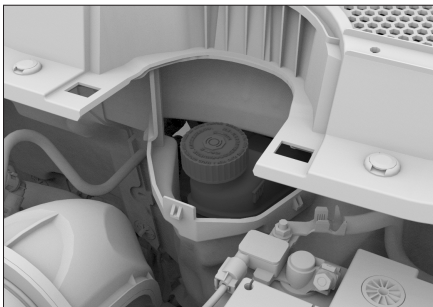

3097A886DCFD

4. 拧开储液罐盖，慢慢地倒入油液，避免油液溢出。如果不慎溢出，应立即清除。否则会损坏机舱内的零部件。
请务必使用指定型号的制动液。
5. 加注完毕后，将制动液盖板安装复位，将密封条安装至对应卡扣上。

⚠ 注意

若密封条没有正确安装到卡扣上，在下雨或洗车时会导致机舱进水，可能会损害机舱内的部件。

⚠ 警告

- › 制动液不足则制动效果变差，有发生事故的危險。
- › 制动液对人体有害并具有腐蚀性。如果意外接触，应立即用大量清水冲洗。如果误食，立即就医。

发动机冷却液

检查

应定期检查溢水罐内的液面高度。

检查溢水罐内的液面高度是否在下限和上限标记之间。

如果冷却液液位低于下限标记，则应添加冷却液，使液位上升到下限和上限标记之间，

并检查冷却系统有无渗漏现象。

加注

待发动机冷却，慢慢打开盖子使压力泻出。如果冷却液溅出，应立即清除，以防止损坏零部件或漆面。

请务必使用指定型号的冷却液。

警告

- › 冷却液中掺有乙二醇，可降低冷却液的冻结温度。请勿随意排放，否则会造成水质污染。
- › 发动机处于高温状态时，禁止打开溢水罐盖。冷却系统可能存在压力，如果打开，可能会喷出高温的冷却液，导致烫伤及其他伤害。
- › 更换冷却液时，请与服务商联系。

风窗洗涤液

加注

打开储液罐盖，慢慢地倒入洗涤液，以免洗涤液溢出。如果不慎溢出，应立即清除。

应添加优质的洗涤液，可提高除污能力，并能防止在寒冷天气中冻结。

警告

发动机很热或发动机工作时，不要补充洗涤液。因为洗涤液包含酒精成分，如果溅到发动机上，有着火的危险。

注意

请不要加注肥皂水等液体来代替洗涤液。否则，可能损坏车身漆面。

蓄电池

本车采用了免维护蓄电池。

蓄电池电量不足时，需及时充电或更换蓄电池。更换电池时，请交给服务商进行处理。

发动机冷却液警示标识



该标识位于发动机冷却液溢水罐盖上，用于提示您发动机和散热器处于过热状态时，不要打开溢水罐盖。否则，灼热的液体或蒸汽可能在系统压力的作用下冲出，发生烫伤事故。

机舱警示标贴

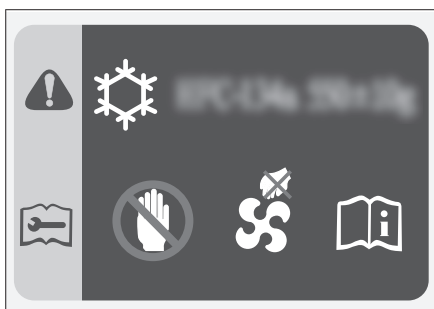

该标贴位于机舱前盖板或前格栅装饰板上，用于提示您：

- › 空调制冷剂型号及加注量。
- › 冷却风扇随时可能启动，切勿将手伸入风扇护罩。否则，风扇意外启动时，可能会造成严重人身伤害。

蓄电池警示标识



该标识位于蓄电池上，用于提示您在蓄电池进行安装、拆卸或检查前，应注意以下事项：

- › 应让儿童远离蓄电池。
- › 蓄电池在使用或充电过程中，可能产生可燃性气体，应远离高温热源和明火，否则可能造成燃烧或爆炸事故。
- › 蓄电池内含有腐蚀性较强的液体。
- › 操作时请佩戴护目镜等必要的防护措施。

车辆装备

请注意，本手册包含了该车型系列的所有标准装备、国别装备和特殊装备。因此，本手册中所描述的某些装备或功能可能并未装配在您的车辆上或仅在某些市场提供。具体配置信息，请查阅相关销售资料或咨询您购车时的经销商。

保险丝

如果有任何电气部件不工作，则可能是保险丝已熔断。如果发生此情况，建议按照以下操作进行检查，并在必要时更换保险丝：

1. 关闭所有电气部件。
2. 将点火开关切换至 LOCK 模式，并施加驻车制动，断开蓄电池负极。
3. 保险丝位于以下位置：

> 位于机舱保险盒内



按住保险盒盖的两个掣爪，然后向上拉起保险盒盖，即可打开保险盒。

> 位于方向盘附近的仪表板内

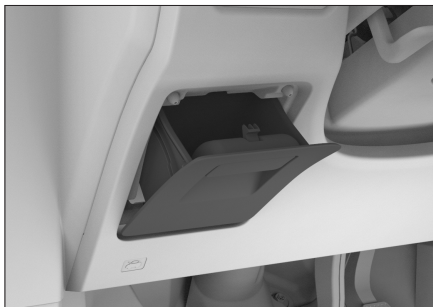

拆下图中所示的储物盒（保险盒盖）即可看到保险丝。

⚠ 注意

- › 禁止水或其他液体进入保险盒内部，否则会损坏电气部件。
- › 安装保险盒盖时，应确保其正确位于保险盒上。否则，渗入湿气或污垢会影响保险丝的使用。

4. 使用随车附带的保险夹，拔出保险丝。依据保险丝标贴查找故障电器对应的保险丝，进行检查。



⚠ 注意

- › 保险夹、备用保险丝位于机舱保险盒盖内。
- › 机舱保险盒盖和仪表板保险盒盖上附有保

险丝标贴。通过标贴，可以确定保险丝与电器部件的对应关系。

- 由于导致故障的保险丝可能不止一个，所以在故障消失之前，需要检查所有可能导致故障的保险丝。若最终仍无法排除故障，请联系服务商进行处理。

- 查看保险丝内部的导线，如果已经熔断，应使用安培值相同的备用保险丝来更换。

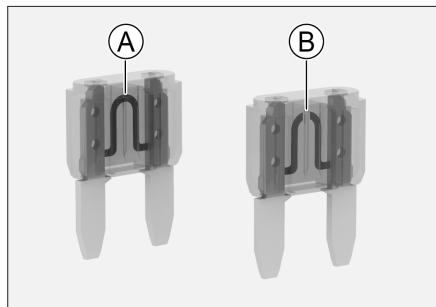

6DC672024A26

- Ⓐ 正常保险丝
- Ⓑ 熔断保险丝

⚠ 警告

对于已经熔断的保险丝，请勿尝试修复或使用颜色或安培值不一致的保险丝代替，否则会因电缆过载而发生火灾。

- 检查电器部件是否恢复正常工作。

⚠ 注意

如果安培值相同的备用保险丝在短时间内又熔断或电器部件没有恢复正常工作，则表明车辆可能存在严重的电气系统故障。此时，应及时与服务商取得联系。

雨刮片更换

定期检查雨刮片，如发现以下情况，则应更

换雨刮片：

- 雨刮片有裂缝或者局部硬化。
- 使用雨刮时，留下条纹或刮不净。

⚠ 注意

抬起和放回雨刮时，请勿直接拉住雨刮片，以免对其造成变形甚至损坏。

前雨刮片更换

- 将雨刮臂从车窗玻璃上抬起。

i 提示

不要在雨刮被抬起时打开机舱盖。否则，会损坏机舱盖和雨刮。

- 将雨刮片从雨刮臂上取下。

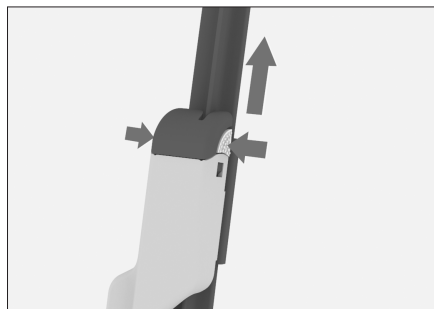

FE5761A6DFE5

按压两端弹性扣片的同时沿图示箭头方向拉雨刮片，直至其从雨刮臂上脱开。

⚠ 注意

未安装雨刮片时，不允许将雨刮臂直接放到车窗上，这会损伤玻璃。

- 安装新雨刮片，并将雨刮放回车窗玻璃上。

后雨刮片更换

- 将雨刮臂从车窗玻璃上抬起。

⚠ 注意

后雨刮臂极限抬升角度大约为 45°，抬升时不要过度抬升或用力过大，否则有损坏的风险。

- 按照图示方向拉动雨刮片，直至雨刮片脱离雨刮臂。

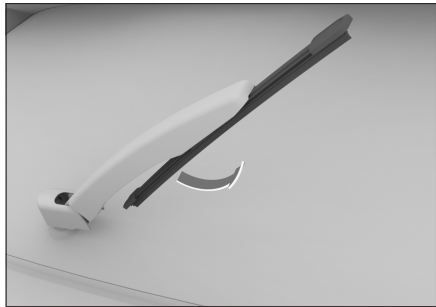

01B210CD46CB

⚠ 注意

未安装雨刮片时，不允许将雨刮臂直接放到风窗上，这会损伤玻璃。

- 安装新雨刮片，并将雨刮放回到风窗玻璃上。

灯泡

新车出厂时，前组合灯已经校准。如果您经常用车辆携带重物，则前组合灯可能需要重新校准。前组合灯的校准工作请到服务商处进行。

灯泡更换

所有车外灯均为 LED 光源，无法单独拆解或更换灯泡，如遇灯泡损坏或功能失效等问题，建议您尽快到服务商处进行检修。

⚠ 警告

- 禁止对外部照明和信号装置进行改装。
- 禁止加装强制性标准以外的外部照明和信

号装置。

关于车灯起雾

在雨天行驶或洗车等条件下，车灯罩内可能起雾。这是因为车灯内部与外部空气的温差而造成，它与雨天时车窗玻璃起雾是同样的现象，功能上无问题。但是，车灯罩内附着大粒水滴时或车灯内积水时，请联系服务商进行检修。

⚠ 注意

禁止使用化学溶剂或强力清洁剂擦洗外部车灯灯罩，以免对外部车灯灯罩造成损伤。

车辆装备

请注意，本手册包含了该车型系列的所有标准装备、国别装备和特殊装备。因此，本手册中所描述的某些装备或功能可能并未装配在您的车辆上或仅在某些市场提供。具体配置信息，请查阅相关销售资料或咨询您购车时的经销商。

轮胎保养

为保证行车安全，轮胎的型号和尺寸必须适合您的车辆，并具有状态良好的胎纹和适当胎压。

警告

- ▶ 请勿使用过度磨损、损坏、胎压不足或过度充气的轮胎，否则容易引发事故，造成人身伤害。
- ▶ 必须遵守本手册中关于轮胎充气及保养的所有说明。
- ▶ 个人对轮胎进行焚烧，会产生有毒气体。请交给服务商进行处理。

轮胎检查

在每次检查轮胎充气状态时，还应该同时检查轮胎有无外伤、异物刺入及磨损情况等。若发现以下情况，您应尽快更换轮胎：

- ▶ 胎面或侧面有损伤及凸起。
- ▶ 胎面过度磨损。

轮胎胎压

保持轮胎适当充气，可提供操控性、胎面寿命和驾驶舒适性三者的最佳组合。

充气不足的轮胎磨损不均匀，并且影响驾驶操控性和行驶经济性，更有可能由于过热而漏气。

充气过度的轮胎会使人员乘坐不舒服，也更容易因路面的不平而受损，并且磨损不均匀。

建议您定期检查轮胎胎压，包括备胎（若装配）。

应该在轮胎处于冷态时测量胎压。停车3小时以上或行驶距离不超过1.5公里，此时测量才会得到比较准确的数据。如果在轮胎处于热态时（行驶数公里后）检查胎压，压力读数将比冷态时高30~40千帕，此类现象是正常的，不要为了达到规定的冷态胎压读数而放气，这将导致轮胎胎压不足。

提示

即使状态良好的轮胎，胎压也可能每个月降低10~20千帕，请定期检查。

轮胎磨损

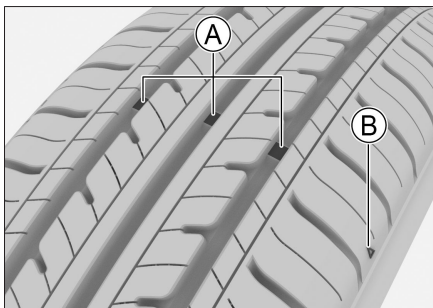

- Ⓐ 磨损标记
- Ⓑ 磨损标记位置指示图

提示

磨损标记位置指示图为示意图形，仅供参考，请以实车为准。

轮胎磨损达到极限后，应尽快更换轮胎。

如果持续使用花纹较浅或露出磨损标记的轮

胎，会导致制动距离延长、转向失效以及轮胎破裂等情况，容易造成意外事故。

如果发现轮胎磨损不均匀，或在驾驶时感觉到某种连续震动，请到服务商处进行检查。

在安装新轮胎时，一定要进行轮胎动平衡，这样可以增加乘坐的舒适性和延长轮胎寿命。

轮胎换位

为延长轮胎使用寿命并使轮胎磨损均匀，建议定期进行前后车轮的轮胎换位。

轮胎换位应让专业人员来完成，建议由服务商进行处理。

车轮平衡

不平衡的车轮会影响车辆的操纵性能和轮胎的寿命。即使正常使用，车轮也可能会失去平衡。因此，应按车轮动平衡参数对车轮进行平衡调整。

避免轮胎平点

如果车辆长时间停驻在较高温度的环境中，轮胎与地面的接触位置会产生轻微变形，这称为“平点”，这属于正常现象。但会导致车辆行驶时车身及方向盘抖动，随着行驶里程的增加，轮胎会变热并恢复原状，抖动会逐渐消失。

在车辆长时间静止时，可以通过以下任一方法，最大限度的减小轮胎平点：

- › 可将轮胎气压增大（约 300 千帕），该气压不能用于正常行驶，行车前，必须将气压恢复至推荐的轮胎气压。
- › 车辆最少每 30 天移动一次（15 天最佳），移动必须使原受力点至少旋转 90°。

天窗保养

日常保养频率

日常保养频率取决于驾驶条件以及天窗使用频率。

在沙尘严重地区或雨水特别丰富地区行驶时，建议增加日常保养频率。

▲ 注意

天窗保养不及时可能会导致漏水或异响，请根据使用条件的不同适当调整保养次数。例如在风沙较大的地区和使用较频繁的季节等情况下，应增加保养次数。

常规保养程序

灰尘和杂质可能聚集在天窗密封条、机械部件或导轨内，这可能导致天窗异响或功能故障，还会堵塞排水系统。定期打开天窗，清除灰尘和杂质，并使用干净抹布和水擦拭天窗密封条表面，定期对机械部件进行涂油保养。

打开天窗，检查天窗在运行过程中是否有卡滞等现象。若有，请到服务商进行检修。

▲ 注意

- › 天窗出现故障时，请尽快到服务商处进行检修。
- › 在寒冷结冰环境下，请勿强行打开天窗，以免损坏天窗电机和天窗密封条。必须等车内温度升至天窗密封条和车顶开口解冻后，方可打开天窗。
- › 在寒冷结冰环境下洗车后，应打开天窗，用干软布将天窗密封条擦干再行车。
- › 洗车前一定要将天窗关闭到位，不要将水柱直接对准天窗密封条。防止密封条在高压水柱压力下变形而使车内进水，造成密

封条损坏。

- › 在极为颠簸的道路上或者崎岖山地行驶时，不要长时间完全打开天窗，否则可能因为震动而损坏天窗内部零件。
- › 在雨季，应加强检查天窗密封条上的沙砾、灰尘情况，及时擦拭，以保证天窗的良好密封性能。

车外保养

洗车

经常洗车有助于保护车辆的外观。灰尘和砂砾会划伤漆面，树叶和鸟粪会损坏车身表面的光洁度。

应该在阴凉处清洗车身，不要在阳光直射下进行。如果车辆长时间停放在阳光下，在洗车之前要将车辆开到阴凉处，等待车身外表冷却后再进行清洗。

清洗方法

1. 检查车身有无树叶和鸟粪等污物。
用抹布或清除剂清除此类污物，然后，立即用清水冲洗，以免损坏车身表面的光洁度。
2. 用清水彻底冲洗车辆，以清除浮尘。
用水与清洁剂以及软毛刷、海绵或软布清洗车辆。
3. 灌满一桶水，掺入洗车专用的清洁剂，从车顶部开始，逐渐向下反复冲洗。
4. 在您清洗和冲洗整个车身外表后，用专用皮或软毛巾将其擦干。不要在空气中自然晾干，否则会导致车身失去光泽或形成水渍。

注意

- › 化学溶剂和强力清洁剂会损坏车身的油

漆、金属和塑料零部件。

- › 清洗车辆或驶过积水路面后，要轻踩制动踏板，确保制动器能够正常工作。
- › 寒冷季节洗车时，请勿对准锁孔、车门等部位的缝隙冲洗，以免锁孔或密封条结冰。

打蜡

打蜡有益于车辆的维护和保养，为了保证打蜡的效果，打蜡前必须对车辆进行彻底清洗。

目前，市场上车蜡种类繁多，各种车蜡性能不同，所以在选用时必须慎重，选择不当不仅不能保护车体，反而使车漆变色。

一般情况下，应根据车蜡的作用特点、车辆的新旧程度、车漆颜色及行驶环境等因素综合考虑。具体事宜请咨询服务商或专业人员。

修补漆面

应经常检查车身外表是否有掉漆或划痕。若有此类现象，应立即修复，以防止损伤部位的金属受腐蚀。

修补漆只能用来修补小面积掉漆或划痕，大面积掉漆应请专业人员进行修复。

液体泄漏检查

将车辆停放在平坦的路面上，静置一段时间后检查车下是否有燃油、机油或其他液体的泄漏。如果有明显的泄漏，请尽快联系服务商进行检修。

车内保养

警告

清洁剂可能含有有害物质，有受伤危险。进

行车内清洁时，建议打开车门或车窗。只可使用规定用于车辆清洗的清洁剂，并注意包装上的说明。

⚠ 注意

禁止水或其他液体接触车内电气部件，否则会损坏电气部件。

地毯

应经常用吸尘器吸去地毯上的灰尘。积尘过多，会加快地毯的损坏。

定期用洗涤剂洗刷，可使地毯保洁如新。应使用泡沫型地毯清洁剂。为尽可能保持地毯干燥，切勿在泡沫型清洁剂中加水。

编织物

应经常用吸尘器吸去编织物上的灰尘及污物。

一般清洗时，可以用干净柔软的布沾上微温的中性肥皂水清洗，为避免晾干后出现水印，请用另一块干净柔软的湿布进行擦拭，然后在空气中晾干。

若要清除顽固的污渍，则应使用编织物清洁剂。请遵循清洁剂使用说明进行操作。

皮革

应经常用吸尘器吸去灰尘及污物，尤其是褶皱和接缝处。

可以用柔软的布沾上清水来清洁皮革，然后，再用另一柔软的干布将其擦亮打光。如果需要进一步清洗，可以使用专用的皮革清洁剂。

使用皮革清洁剂擦拭后，要尽快将其用柔软的干布擦干。不要将浸有皮革清洁剂的抹布长时间放置在内饰的任何部位，有些皮革清洁剂可能会引起内饰编织物的树脂或纤维等

褪色或断裂。

橡胶部件

受环境影响，橡胶部件可能会出现表面脏污和失去光泽，应定期使用橡胶养护剂清洁橡胶部件，尤其是已磨损的橡胶部件。

为了避免损坏或产生噪音，对橡胶密封件进行日常养护时不要使用含硅的养护剂，只能用水和合适的养护剂清洁。

塑料部件

i 提示

含酒精或溶剂的液体（如硝基稀释剂、冷却清洁剂、燃油、香水及化妆品等）会损坏部件表面。应使用微纤维软布（用水略微沾湿）清洁。

塑料部件例如包括：

人造革表面、车顶衬里、车灯玻璃罩、组合仪表的玻璃盖、杯托卷帘、出风口总成、黑色哑光喷漆部件、车内喷漆部件。

车窗

用玻璃洗涤剂清洗车窗内外侧，并用软布或纸巾擦干所有的玻璃和塑料表面。

⚠ 注意

若后车窗内侧附有加热丝，那么过度用力擦拭可能会导致其移位或断裂。因此，擦拭时要轻轻用力，并沿加热丝方向进行擦拭。

座椅安全带

1. 如果座椅安全带变脏，可用中性温肥皂水擦洗。不要使用漂白粉、染料或清洁剂，此类物品会降低座椅安全带的耐用性。

在开车之前，应让安全带在空气中自然晾干。

2. 座椅安全带的导向环积尘太多会导致座椅安全带收缩迟缓，可用中性温肥皂水擦洗导向环内侧。

防腐蚀措施

影响腐蚀率的因素

- › 在车身下部积存的污垢、沙尘或冰雪等，会加速腐蚀。
- › 因沙石打击或轻微事故造成的涂层或其他防护层损伤，会加速腐蚀。
- › 在相对湿度较高或气温持续在冰点以上的地区行驶，会加速腐蚀。
- › 工业污染、海滨地区空气中的盐份和道路用盐过多，会加速漆面腐蚀过程。
- › 温度升高会加速通风不良零部件的腐蚀。

保护车辆免受腐蚀

- › 经常使用清洁的冷水，以及中性车辆洗涤剂洗车，以保持车辆清洁。
- › 经常检查漆面是否有损伤并尽快修复。
- › 经常检查车身下部，若有沙粒、污垢或冰雪等覆盖物，尽快用水刷洗干净。
- › 保持车门排水孔畅通，以免积水。
- › 如果车上积存有昆虫、沥青、水泥或其他相似的物体，尽早清洗。
- › 如果您经常在撒有融雪盐的道路、盐碱地、海边等含有盐分的道路行驶，应最少每月冲掉车底部的附着物。
- › 如果您经常在沙石路面行驶，请考虑在车轮后安装挡泥板。

车辆长期存放

车辆的停放位置应有助于防止车况恶化，并

易于重新开动车辆。如有条件，请将车辆停放在室内。

需要长期（一个月以上）停放车辆时，应做好以下准备：

- › 添加燃油。
- › 彻底清洗、干燥车身外表。
- › 清扫车辆内部，确保干净、整洁。
- › 释放驻车制动，用轮胎止动器抵住轮胎。
- › 略微打开一侧车窗（如果停放在室内）。
- › 断开蓄电池负极。
- › 将雨刮片用折叠的毛巾或布片垫起，使其不与风窗玻璃接触。
- › 为减少粘黏，应在所有车门密封处喷上硅酮润滑剂。
- › 使用由棉布之类的“多孔材料”制成的车衣覆盖车身。因为塑料布之类的无孔材料会积聚水气，容易损坏车身漆面。
- › 如有可能，应定期运转发动机片刻，使其达到运转温度。

定期维护保养表

i 提示

首次定期维护保养全免费，之后定期维护保养所产生的费用由用户承担。

请严格按照下表中的维护保养周期执行。若您未在规定的时间内或里程内到服务商处保养车辆，将视为您自动放弃我公司提供的免费保养服务。

I: 表示“检查”，如果需要，调整、校正、清洁或更换

R: 表示“更换”

L: 表示“润滑”

C: 表示“清洗/清理”

*: 表示“恶劣条件下，应适当缩短保养间隔”

装配 GW4B15C 发动机的车辆

		时间或里程，两者以先到者为准																	
项 目	时间 (月)	6	12	18	24	30	36	42	48	54	60	66	72	78	84	90	96	102	
	公里×1,000	5	10	16	22	28	34	40	46	52	58	64	70	76	82	88	94	100	
发动机机油*		R	R	R	R	R	R	R	R	R	R	R	R	R	R	R	R	R	
油底壳放油螺塞垫圈*		R	R	R	R	R	R	R	R	R	R	R	R	R	R	R	R	R	
机油滤清器*		R	R	R	R	R	R	R	R	R	R	R	R	R	R	R	R	R	
节气门				C			C			C			C			C			
中冷器内部及连接管路				C			C			C			C			C			
火花塞				R			R			R			R			R			
发电机/水泵皮带		每行驶不超过 100,000 公里更换																	
自动变速器油*		每行驶不超过 80,000 公里或 48 个月更换（需同时更换压滤器滤芯和压滤器壳体）																	
重要螺栓与螺母		I	I	I	I	I	I	I	I	I	I	I	I	I	I	I	I	I	
盘式制动器		I	I	I	I	I	I	I	I	I	I	I	I	I	I	I	I	I	
轮胎压力及磨损情况		I	I	I	I	I	I	I	I	I	I	I	I	I	I	I	I	I	
轮胎换位			R		R		R		R		R		R		R		R		
四轮定位			I		I		I		I		I		I		I		I		
球销和防尘罩			I		I		I		I		I		I		I		I		

		时间或里程，两者以先到者为准																	
项 目	时间（月）	6	12	18	24	30	36	42	48	54	60	66	72	78	84	90	96	102	
	公里×1,000	5	10	16	22	28	34	40	46	52	58	64	70	76	82	88	94	100	
空气滤清器滤芯*		C	R	C	R	C	R	C	R	C	R	C	R	C	R	C	R	C	
空调滤清器滤芯*		C	R	C	R	C	R	C	R	C	R	C	R	C	R	C	R	C	
碳罐空滤器*				C			R			C			R			C			
发动机冷却液	每行驶不超过 40,000 公里或 24 个月更换																		
制动液	每行驶不超过 40,000 公里或 24 个月更换																		
散热器（外观）		I	I	I	I	I	I	I	I	I	I	I	I	I	I	I	I	I	
中冷器（外观）		I	I	I	I	I	I	I	I	I	I	I	I	I	I	I	I	I	
蓄电池		I	I	I	I	I	I	I	I	I	I	I	I	I	I	I	I	I	
全景天窗	L	I	I	I	I	I	I	I	I	I	I	I	I	I	I	I	I	I	
天窗排水管			I	I	I	I	I	I	I	I	I	I	I	I	I	I	I	I	
全车四漏（油/水/电/气）		I	I	I	I	I	I	I	I	I	I	I	I	I	I	I	I	I	
全车灯光		I	I	I	I	I	I	I	I	I	I	I	I	I	I	I	I	I	

装配 GW4N20 发动机的车辆

		时间或里程，两者以先到者为准													
项 目	时间（月）	6	12	18	24	30	36	42	48	54	60	66	72	78	84
	公里×1,000	5	12.5	20	27.5	35	42.5	50	57.5	65	72.5	80	87.5	95	102.5
发动机机油*		R	R	R	R	R	R	R	R	R	R	R	R	R	R
油底壳放油螺塞垫圈*		R	R	R	R	R	R	R	R	R	R	R	R	R	R
机油滤清器*		R	R	R	R	R	R	R	R	R	R	R	R	R	R
节气门				C			C			C			C		
中冷器内部及连接管路				C			C			C			C		
火花塞							R						R		
发电机/水泵皮带	每行驶不超过 100,000 公里更换														
自动变速器油*	每行驶不超过 80,000 公里或 48 个月更换（需同时更换压滤器滤芯和压滤器壳体）														

时间或里程，两者以先到者为准

项 目	时间 (月)	6	12	18	24	30	36	42	48	54	60	66	72	78	84
	公里×1,000	5	12.5	20	27.5	35	42.5	50	57.5	65	72.5	80	87.5	95	102.5
分动器油*	首次行驶 50,000 公里或 36 个月更换，此后每行驶不超过 100,000 公里或 36 个月更换														
后主减速器油*	首次行驶 50,000 公里或 36 个月更换，此后每行驶不超过 100,000 公里或 36 个月更换														
扭矩管理器润滑油	每行驶不超过 60,000 公里更换														
重要螺栓与螺母	I	I	I	I	I	I	I	I	I	I	I	I	I	I	I
盘式制动器	I	I	I	I	I	I	I	I	I	I	I	I	I	I	I
轮胎压力及磨损情况	I	I	I	I	I	I	I	I	I	I	I	I	I	I	I
轮胎换位		R	R	R	R	R	R	R	R	R	R	R	R	R	R
四轮定位		I		I		I		I		I		I		I	
球销和防尘罩		I		I		I		I		I		I		I	
空气滤清器滤芯*	C	R	C	R	C	R	C	R	C	R	C	R	C	R	C
空调滤清器滤芯*	C	R	C	R	C	R	C	R	C	R	C	R	C	R	C
碳罐过滤器*			C			R			C			R			
发动机冷却液	每行驶不超过 40,000 公里或 24 个月更换														
制动液	每行驶不超过 40,000 公里或 24 个月更换														
散热器 (外观)	I	I	I	I	I	I	I	I	I	I	I	I	I	I	I
中冷器 (外观)	I	I	I	I	I	I	I	I	I	I	I	I	I	I	I
蓄电池	I	I	I	I	I	I	I	I	I	I	I	I	I	I	I
全景天窗	L	I	I	I	I	I	I	I	I	I	I	I	I	I	I
天窗排水管		I	I	I	I	I	I	I	I	I	I	I	I	I	I
全车四漏 (油/水/电/气)	I	I	I	I	I	I	I	I	I	I	I	I	I	I	I
全车灯光	I	I	I	I	I	I	I	I	I	I	I	I	I	I	I

▲ 注意

- 如果您使用的燃油含有杂质，火花塞需要更换的更勤些。如果发现发动机怠速不稳，可能需要清洁或更换火花塞。

- › 由于气囊为安全部件、非常规器件，该部件不需要常规维护，如果您的车辆出厂时间达到 10 年，请到服务商处进行检查或者更换。
- › 因车型配置不同，部分保养项目可能不适用于您所购买的车辆，请以实车装配为准。

i 提示

日常行驶距离少的用户也要在每 6 个月之间准时到服务商处对您的车辆进行保养、检查。

7

技术数据

车辆识别258

整车参数260

车辆识别

车辆装备

请注意，本手册包含了该车型系列的所有标准装备、国别装备和特殊装备。因此，本手册中所描述的某些装备或功能可能并未装配在您的车辆上或仅在某些市场提供。具体配置信息，请查阅相关销售资料或咨询您购车时的经销商。

车辆识别号

车辆识别号（VIN）是车辆的身份代码，具有唯一性，被刻印在以下位置：

- › 仪表盘左上部。

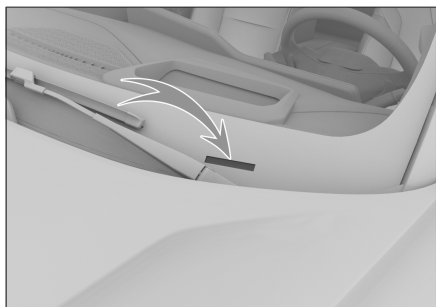

48D89FC02170

- › 右前排座椅的前安装横梁上。

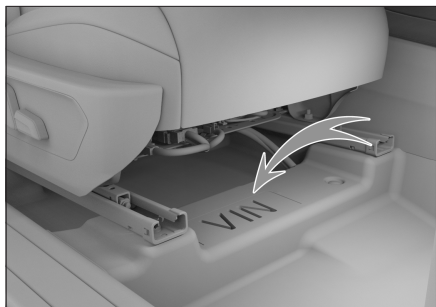

0C105FEBC787

- › 中央立柱锁扣下方的车辆铭牌上。

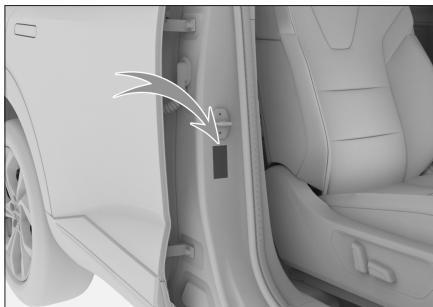

AC0DBDED029F

i 提示

使用诊断工具连接车载诊断接口后，可读取到电子控制单元中的车辆识别号信息。

微波窗口



660E0DF5975F

微波窗口推荐位置用于粘贴电子标识。电子标识应正面朝向机动车正前方，并采用粘贴方式附着于汽车前风窗玻璃内侧。

! 注意

微波窗口位置禁止贴膜、加装加热金属丝等对采集信号有干扰的装置，否则数据不能有效读取。

发动机编号 (GW4B15C)

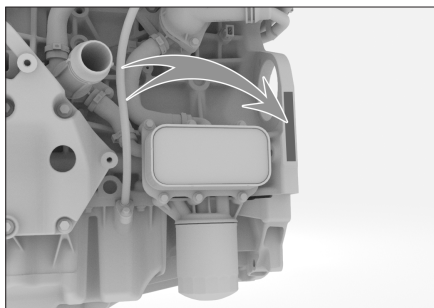

21E8CA882DFC

发动机编号刻印在发动机缸体上面，位置如图所示。

i 提示

为便于查看，在发动机前端正时罩盖上贴有包含发动机型号和编号的标贴。

发动机编号 (GW4N20)

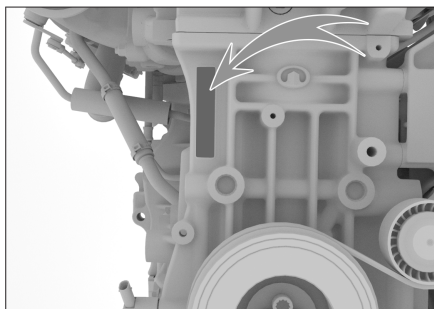

61E784C5F2D2

发动机编号刻印在发动机缸体上面，位置如图所示。

i 提示

为便于查看，在发动机前端气缸盖上贴有包含发动机型号和编号的标贴。

整车参数

基本参数

整车尺寸、质量、油耗、排放标准、最高车速等基本参数，请参见随车附带的车辆正式文件。

▲ 注意

除专门注明或单独列出的参数外，本手册所列所有参数适用于标准装备车辆。对于特殊装备车辆和为其他国家生产的车辆，部分参数可能会有所不同。应始终以随车附带的车辆正式文件中的参数为准。

动力参数

发动机

型号	类型	最大净功率/转速 [千瓦/转每分]	最大净扭矩/转速 [牛·米/转每分]	最大爬坡度 [%]
GW4B15C	涡轮增压发动机	130/5500-6000	270/1500-4000	30
GW4N20	涡轮增压发动机	160/6000	340/1500-4000	30 (两驱车型) 50 (四驱车型)

轮胎规格

项目	数据
规格	标准轮胎 225/60R18 100V 225/60R18 100H 235/55R19 101V 235/55R19 105H
	备胎 T135/90R17 104M T145/80R18 109M
胎压	请参见中央立柱上的胎压标贴
防滑链	规格 厚度不超过 15 毫米的 TPU 聚氨酯防滑链
	安装位置 前轮

车轮参数

项目	数据	
动平衡参数	单边 [克]	≤8
	双边之和 [克]	≤15

项目		数据	
定位参数	后轮	后轮外倾	-1°4'±30' (左右偏差≤30')
		后轮前束	0°4'±10' (左右偏差≤10')
	前轮	主销后倾	6.92°±0.75° (左右偏差≤0.75°)
		前轮外倾	-0°27'±45' (左右偏差≤45')
		前轮前束	0°8'±5' (左右偏差≤5')
		主销内倾	12.44°

制动器参数

项目		数据
制动踏板	自由行程 [毫米]	5~8
前制动块 (摩擦材料)	最小极限厚度 [毫米]	2
后制动块 (摩擦材料)	最小极限厚度 [毫米]	2
前制动盘	最小极限厚度 [毫米]	26
后制动盘	最小极限厚度 [毫米]	8

座椅参数

项目		数据
座椅滑轨设计位置		自最后位置向前移动 40 毫米
座椅靠背设计角度	前排座椅	22°
	后排座椅	27°
座椅靠背常用角度	前排座椅	22°~25°
	后排座椅	27°、32°

油液参数

发动机机油

GW4B15C、GW4N20 发动机机油规格

为保证发动机的性能及使用寿命，我们建议客户采用原厂推荐的 SN 0W-20 全合成机油。如您所在区域无法购买到原厂机油，我们建议使用以下发动机机油：

- › 如果您选用 API（美国石油学会）标准的油品时，我们建议使用 SP 0W-20 全合成机油。
- › 如果您选用 ACEA（欧洲汽车制造商协会）标准的油品时，我们建议使用 C5 0W-20 全合成机油。

机油容量

发动机型号	容量 [升] (参考值)	
	更换机油和机油滤清器时	只更换机油时
GW4B15C	4.0±0.1	3.7±0.1
GW4N20	5.0±0.1	4.7±0.1

其他油液

油液类型	规格	容量[升] (参考值)
变速器油	Shell Spirax S5 DCT11	5.6±0.1
分动器油	TRANSMISSION DUAL 9 FE 75W-90	0.29±0.01
后主减速器及差速器总成	TRANSMISSION DUAL 9 FE 75W-90	0.8±0.1
智能扭矩管理器油液	LSC TRANSM.FLUID 12-301	0.6±0.02
冷却液	乙二醇基-35号 (高寒地区以外地区)	9.8±0.5 (装配 GW4B15C 发动机车型)
	乙二醇基-45号 (高寒地区)	10.6±0.5 (装配 GW4N20 发动机车型)
制动液	DOT4 合成制动液	0.79±0.08 (装配真空助力器车型)
		0.82±0.08 (装配电子助力器车型)
风窗洗涤液	--	2.5±0.2

i 提示

以上油液的容量为设计值，实际用量可能会因产品、设备和气候等因素的变化而略有不同。

8

索引

字母索引264

A

- 安全带 204
- 安全气囊
 - 侧面安全气囊 209
 - 帘式安全气囊 210
 - 正面安全气囊 207

B

- 保险丝 244
- 备胎 221
- 泊车辅助系统
 - 泊车设置 105
 - 代客泊车 117
 - 倒车雷达 106
 - 倒车影像 107
 - 倒车循迹 112
 - 防撞雷达 106
 - 记忆泊车 114
 - 全景环视影像 107
 - 全自动融合泊车系统 109
 - 探索前进 113
- 不停车电子收费系统 147

C

- 车窗开关 31
- 车顶护栏 52
- 车载诊断系统 153
- 车外保养 249
- 车内保养 249
- 车辆识别号 258
- 车门
 - 车门把手锁止和解锁 21
 - 机械钥匙锁止和解锁 22
 - 紧急情况下锁止 23
 - 内扣手解锁 22
 - 中控按钮锁止和解锁 22
- 储物箱 71

催化转化器 153

D

- 灯光控制
 - 灯光设置 53
 - 灯光控制开关 56
 - 灯光高度调节 58
 - 危险警告灯 58
 - 昼间行车灯 58
- 电源插座 75
- 点火开关 89
- 电子制动力分配系统 150
- 电子稳定控制系统 151
- 电动助力转向系统 152
- 电源管理系统 166
- 动态方向稳定辅助系统 151
- 动力参数 260
- 陡坡缓降系统 149

E

- 儿童锁 23
- 二次碰撞缓解系统 151
- 儿童约束系统
 - 儿童座椅的固定点 211
 - 推荐的儿童座椅类型 211

F

- 发动机启动与关闭 90
- 发动机过热时 228
- 发动机机油 240
- 发动机冷却液 241
- 方向盘 50
- 防抱死制动系统 150
- 防侧翻系统 150
- 风窗洗涤液 242

G

- 更换备胎 222

H

后背门

- 电动后背门 26
- 电动感应后背门 27
- 紧急情况下解锁 29
- 手动后背门 25

后视镜

- 手动防眩目内后视镜 46
- 外后视镜镜面调节 46
- 外后视镜折叠 47
- 外后视镜除霜 47
- 外后视镜设置 48
- 自动防眩目内后视镜 46

换挡操作 94

J

机舱盖 36

机舱 237

驾驶模式 99

警告灯 161

K

空调系统

- 出风口 67
- 空调设置 64
- 空调舒适设置 66
- 智能座舱清洁功能 67

跨接启动方法 226

L

喇叭 50

轮胎保养 247

M

磨合期 88

P

碰撞断油系统 216

疲劳驾驶提醒系统 127

瓶座 73

Q

汽油颗粒捕集器 154

牵引力控制系统 150

牵引 229

曲轴箱排放控制装置 153

R

燃油加注 37

S

上坡辅助系统 151

事故数据记录器 217

手机无线充电 69

梳妆镜 71

随车工具 220

T

胎压监测系统 126

抬头显示系统 155

天窗保养 248

天窗

天窗开闭 33

遮阳帘开闭 33

头枕 39

W

微波窗口 258

X

行李区盖板 75

蓄电池 242

巡航控制系统 141

巡航辅助系统 143

Y

氧传感器 153

钥匙 16

油液位置 238

油液参数 261
语音助手 190
雨刮控制
 后雨刮 62
 前雨刮 61
 前雨刮设置 63

Z

增压器 153
遮阳板 71
遮物帘 74
整车防盗系统 215
智能启停系统 102
智能识别系统 119
制动力辅助系统 150
指示灯 161
制动液 240
驻车制动 92
转向助力模式 101
组合仪表 157
座椅参数 261
座椅
 后排座椅调节 45
 前排手动座椅 39
 前排电动座椅 40
 主驾座椅设置 43
 座椅加热/通风功能 42